

dji OSMO ACTION 5 PRO

Uživatelská příručka

v1.0 2024.09

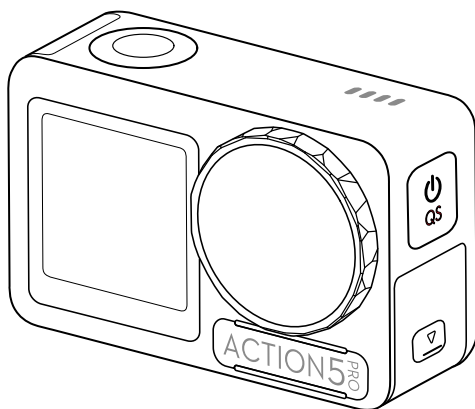



Tento dokument je chráněn autorskými právy společnosti DJI a všechna práva jsou vyhrazena. Pokud společnost „DJI“ nepovolí jinak, nejste oprávněni používat nebo umožnit jiným osobám používat tento dokument nebo jakoukoli jeho část prodejem, převodem či reprodukcí dokumentu. Uživatelé by se měli na tento dokument a jeho obsah odkazovat pouze jako na pokyny k používání produktů DJI. Tento dokument se nesmí používat k jiným účelům.

Vyhledávání klíčových slov

Chcete-li najít určité téma, vyhledejte klíčová slova, například „baterie“ či „instalace“. Pokud ke čtení tohoto dokumentu používáte program Adobe Acrobat Reader, stiskněte v případě systému Windows klávesy Ctrl+F a v případě počítače Mac klávesy Command+F.

Přechod na téma

Úplný seznam témat si prohlédněte v obsahu. Kliknutím na téma přejdete do příslušného oddílu.

Tisk tohoto dokumentu

Tento dokument podporuje tisk ve vysokém rozlišení.

Použití této příručky

Vysvětlivky

 Důležité informace

 Tipy a triky

 Odkazy

Přečtěte před použitím

DJI™ uživatelům poskytuje výuková videa a následující dokumenty:

1. *Bezpečnostní pokyny*
2. *Příručka pro rychlé spuštění*
3. *Uživatelská příručka*

Před prvním použitím doporučujeme zhlédnout všechna výuková videa a přečíst si *bezpečnostní pokyny*. V rámci přípravy na první let si přečtěte *příručku pro rychlé spuštění*, přičemž více informací pak najdete v této *uživatelské příručce*.

Výuková videa

Přejděte na níže uvedenou adresu nebo naskenujte QR kód a podívejte se na výuková videa, která ukazují bezpečné používání výrobku:



<https://www.dji.com/osmo-action-5-pro/video>

Stažení aplikace DJI Mimo

Pro stažení aplikace DJI Mimo naskenujte QR kód.



-
- Verze operačních systémů Android a iOS podporované aplikací DJI Mimo najdete na webu <https://www.dji.com/downloads/djiapp/dji-mimo>.
 - Rozhraní a funkce aplikace DJI Mimo se mohou lišit s aktualizacemi verze softwaru. Skutečná uživatelská zkušenost závisí na používané verzi softwaru.
-

Obsah

Použití této příručky	3
Vysvětlivky	3
Přečtete před použitím	3
Výuková videa	3
Stažení aplikace DJI Mimo	3
1 Profil výrobku	8
1.1 Přehled	8
1.2 Příslušenství	8
Osmo Action Sada zakřivené samolepicí základny	9
Osmo Action Ochranný horizontálně-vertikální rámeček	9
Multifunkční pouzdro na baterie Osmo Action	10
2 První použití	13
2.1 Připojení baterie	13
2.2 Vložení karty microSD	13
2.3 Zapnutí	14
2.4 Aktivace	14
2.5 Nabíjení baterie	16
3 Základní operace	18
3.1 Funkce tlačítek	18
3.2 Ovládání dotykového displeje	18
3.3 Ukládání fotografií a videí	19
4 Používání výrobku	21
4.1 Nastavení parametrů snímání	21
4.2 Nastavení parametrů obrazu	22
4.3 Nastavení systémových funkcí	23
4.4 Hlasové ovládání	23
4.5 Timecode (Časový kód)	24
4.6 Nejdůležitější okamžiky	24
4.7 Superzpomalený záběr	24
4.8 Přenos souborů	25
4.9 Připojení mikrofonu	26
4.10 Režim webové kamery	26
4.11 Hloubka a výška	27
5 Údržba	29
5.1 Aktualizace firmwaru	29

5.2	Poznámky k používání pod vodou	29
5.3	Poznámky k čištění	31
5.4	Varování k používání baterie	31
5.5	Používání dalšího příslušenství (není obsahem balení)	32
	Prodlužovací tyč Osmo 1,5 m	32
	Magnetický držák s kulovým kloubem Osmo	33
	Vodotěsné pouzdro Osmo Action 60m	33
	Plovoucí rukojeť DJI	33
	Držák Osmo Action s přísavkou	34
	Držák Osmo Action na bradu helmy	34
	Držák Osmo Action na hrudní popruh	34
	Držák na řídítka Osmo Action	35
	Dálkový ovladač Osmo Action GPS Bluetooth	35
	Multifunkční nabíjecí rukojeť Osmo Action	36
	Sada rozšíření Cold Shoe Osmo Action	36
6	Specifikace	38

Profil výrobku

1 Profil výrobku

1.1 Přehled

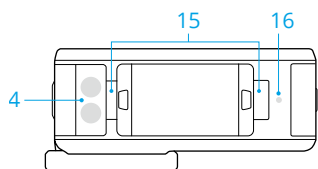
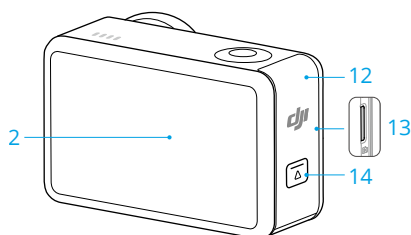
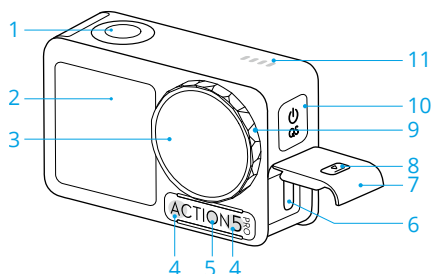

1. Tlačítko spouště/nahrávání
2. Dotykový displej
3. Objektiv
4. Mikrofon
5. Snímač teploty barev
6. Port USB-C
7. Kryt portu USB-C
8. Uvolňovací tlačítko krytu portu USB-C
9. Ochranný kryt objektivu
10. Tlačítko rychlého přepínání
11. Reprodukční
12. Kryt prostoru pro baterii
13. Otvor pro kartu microSD
14. Uvolňovací tlačítko krytu prostoru pro baterii
15. Slot pro rychlé uvolnění
16. Snímač tlaku

1.2 Příslušenství

Výrobek je kompatibilní s různým příslušenstvím, které umožňuje dynamicky upravovat polohu pro natáčení různých sportovních scén.

Osmo Action Sada zakřivené samolepicí základny

Kameru lze bezpečně namontovat na hladké a čisté zakřivené povrchy pomocí sady zakřivené samolepicí základny.

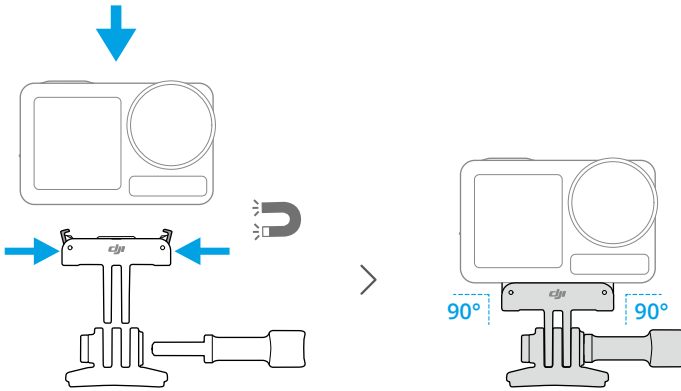

- ⚠ • Zatlačte na kameru, dokud se svorky rychloupínacího držáku adaptéru pevně nezasunou do rychloupínacích otvorů na kameře, a poté utáhněte zajišťovací šrouby. Při vyjímání kamery stiskněte obě svorky rychloupínacího držáku adaptéru.
- Přiložte a pevně přitlačte samolepicí základnu a přidržte ji alespoň 10 sekund. Před připevněním kamery se doporučuje počkat 30 minut.
- Samolepicí základnu lze připevnit na čisté zakřivené povrchy pouze jednou. **NEPŘILEPUJTE** samolepicí základnu na povrchy, které jsou ploché, drsné, zaprášené, loupající se, pokryté prachem či písek nebo na kterých jsou skvrny od oleje, vosku či vody. V opačném případě nemusí být držák adaptéru pevně připevněn.
- Doporučená teplota pro použití samolepicí základny je -10 až $+40$ °C. **NEPŘIPEVNŮJTE** samolepicí základnu na povrch s vyšší nebo nižší teplotou.

Osmo Action Ochranný horizontálně-vertikální rámeček

S ochranným horizontálně-vertikálním rámečkem mohou uživatelé kameru překlopit z horizontální do vertikální polohy a natáčet z různých úhlů.

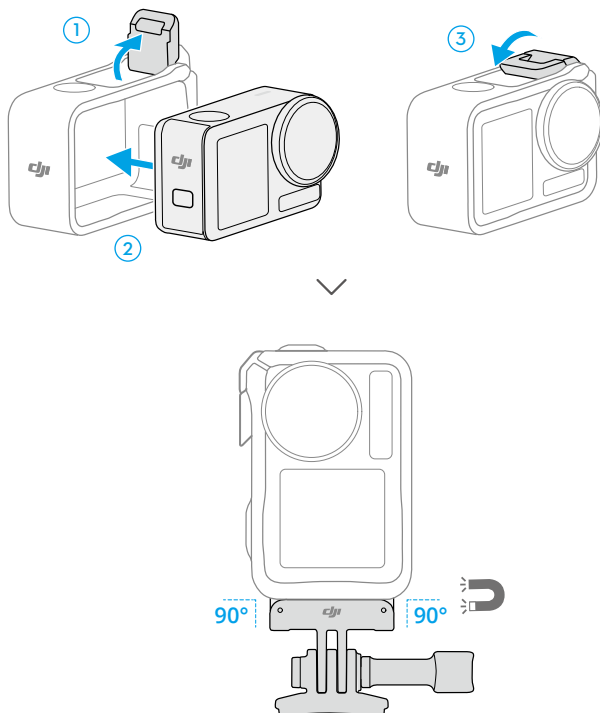

Multifunkční pouzdro na baterie Osmo Action

Multifunkční pouzdro na baterie Osmo Action (dále jen „pouzdro na baterie“) je navrženo k bezpečnému uložení baterií a karet microSD. Uživatelé mohou zkontrolovat úroveň nabití baterií jedním stisknutím tlačítka nebo otevřením pouzdra na baterie. Stavové kontrolky LED zobrazí úroveň nabití baterií.

Pokud je k pouzdrům na baterie s vloženými bateriemi připojena nabíječka, pouzdro baterie postupně nabije. Nejprve se nabije baterie s nejvyšší úrovní nabití.

Pokud jsou baterie vloženy do pouzdra na baterie a k portu USB-C jsou připojena externí zařízení, lze baterie použít jako power banku k nabíjení připojených externích zařízení. Baterie s nejnižší úrovní nabití se budou vybíjet jako první a poté se postupně vybíjí zbývající baterie.

Při použití pouzdra na baterie k nabíjení baterie se doporučuje použít nabíječku s konektorem USB-C, která podporuje funkci Power Delivery nebo PPS (Programmable Power Supply).

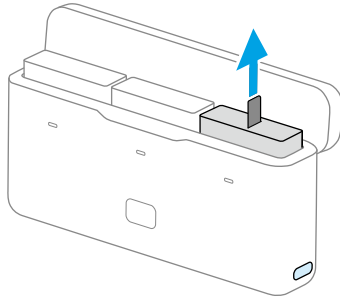

-
- ⚠ • Při používání umístěte pouzdro na baterie na rovný a stabilní povrch. Ujistěte se, že je zařízení řádně izolováno, abyste zabránili nebezpečí požáru.
 - **NEDOTÝKEJTE** se kovových svorek na portech baterie.
 - Pokud jsou na kovových svorkách patrné nánosy, očistěte je čistým suchým hadříkem.
 - Pouzdro na baterie není vodotěsné. **NEVKLÁDEJTE** jej do vody ani na něj nelijte žádnou tekutinu.
-

První použití

2 První použití

2.1 Připojení baterie

Stiskněte uvolňovací tlačítko na krytu prostoru pro baterie a posuňte ho směrem nahoru, poté do prostoru vložte baterii, jak je znázorněno níže. Ujistěte se, že je baterie správně vložena, a poté zavřete kryt prostoru pro baterii.

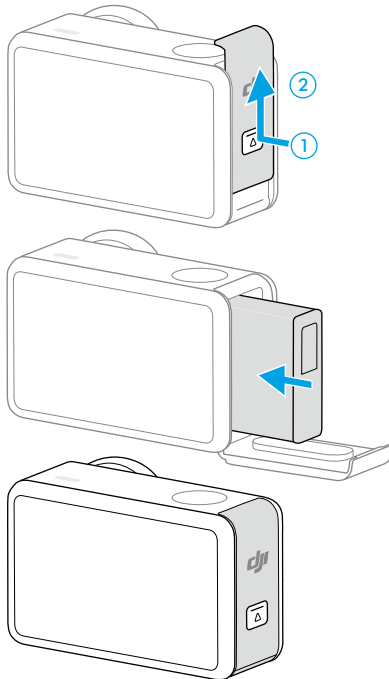

2.2 Vložení karty microSD

Kamera umožňuje rozšíření kapacity úložiště pomocí karet microSD. Další informace najdete v seznamu doporučených karet microSD na webu společnosti DJI na adrese <https://www.dji.com/osmo-action-5-pro/specs>

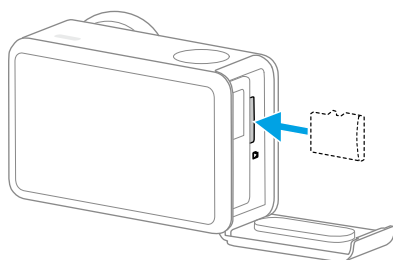

2.3 Zapnutí

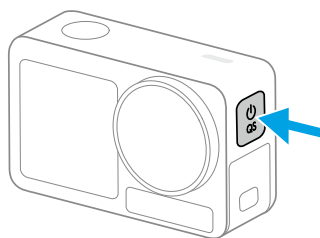

Zapněte kameru stisknutím a podržením tlačítka rychlého přepínání. Funkce SnapShot je na kameře ve výchozím nastavení povolena.

SnapShot je nejrychlejší způsob, jak začít se záznamem a nikdy nepřijít ani o chvíličku akce. Když je kamera vypnutá, můžete ji rychle zapnout a okamžitě začít pořizovat záznam v režimu SnapShot stiskem a podržením tlačítka spouště/nahrávání. Po skončení natáčení se kamera automaticky vypne, pokud zůstane tři sekundy v nečinnosti.

Uživatel může kameru vypnout stiskem a podržením tlačítka rychlého přepínání.

2.4 Aktivace

Před prvním použitím nezapomeňte kameru aktivovat pomocí aplikace DJI Mimo.

1. Zapněte kameru stisknutím a podržením tlačítka rychlého přepínání.
2. Na mobilním zařízení povolte Wi-Fi a Bluetooth.
3. Na mobilním zařízení spusťte aplikaci DJI Mimo, klepnutím na ikonu kamery se připojte ke kameře a poté podle uvedených pokynů kameru aktivujte.

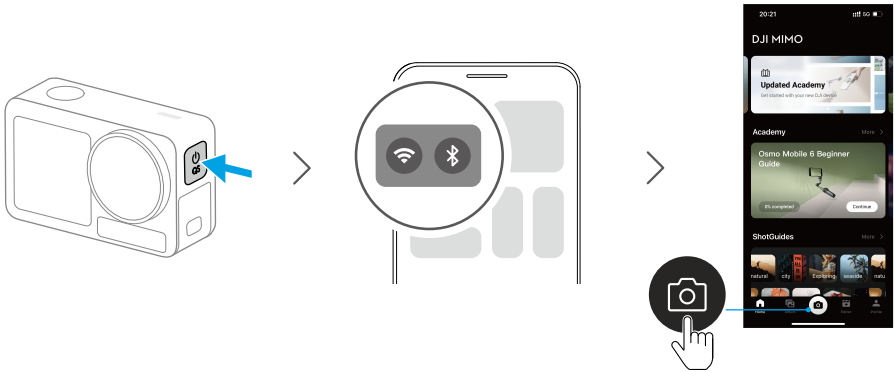

Při použití kamery s aplikací DJI Mimo můžete sledovat aktuální zobrazení kamery, nastavit parametry kamery a ovládat kameru pomocí mobilního zařízení. Aplikace DJI Mimo umožňuje využívat kameru na maximum díky řadě funkcí, jako je přenos, editace a sdílení souborů nebo živý přenos.

💡 Pokud při připojení k aplikaci DJI Mimo nastane problém, postupujte podle níže uvedených kroků:

1. Ujistěte se, že je na mobilním zařízení povoleno připojení Wi-Fi i Bluetooth.
2. Ujistěte se, že aplikace DJI Mimo má nejnovější verzi firmwaru.
3. Přejetím od horního okraje displeje směrem dolů vstupte do ovládací nabídky a vyberte možnost **Wireless Connection (Bezdrátové připojení) > Reset Connection (Resetovat připojení)**. Kamera resetuje všechna připojení a hesla Wi-Fi.

2.5 Nabíjení baterie

Doporučujeme používat nabíječku USB-C, která podporuje funkci Power Delivery nebo PPS (Programmable Power Supply). Při vypnutém napájení blikají stavové kontrolky LED během nabíjení zeleně. Když stavové kontrolky LED zhasnou, baterie je plně nabitá.

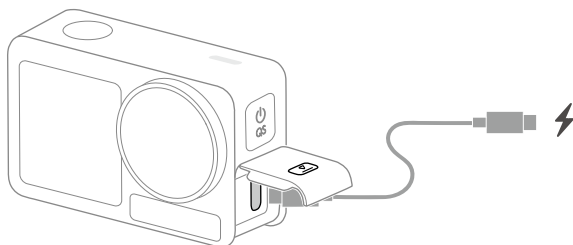

Základní operace

3 Základní operace

3.1 Funkce tlačítek

Tlačítko spouště/nahrávání

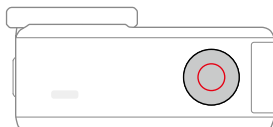

- Jedno stisknutí: Pořízení fotografií nebo spuštění/zastavení záznamu.
- Stisknutí a podržení při vypnutém zařízení: Rychlé zapnutí a zahájení záznamu. Režim snímání závisí na nastavení funkce SnapShot. Po skončení natáčení se kamera automaticky vypne, pokud zůstane tři sekundy v nečinnosti.

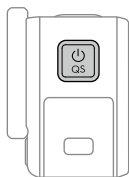

Tlačítko rychlého přepínání

- Stisknutí a podržení: Zapnutí/vypnutí.
- Jedno stisknutí: Přepínání mezi režimy snímání. Během záznamu videa a zpomaleného záběru stisknete pro označení důležitého okamžiku v záznamu, což vám umožní rychle najít konkrétní záběry během následné úpravy a zkrátit dobu strávenou hledáním důležitých momentů.

3.2 Ovládání dotykového displeje

Po zapnutí kamery se na obou dotykových displejích kamery zobrazí živý náhled a také režim snímání, úroveň nabití baterie a informace o kartě microSD. Pro interakci s kamerou klepněte na dotykový displej nebo po něm přejeďte prstem.

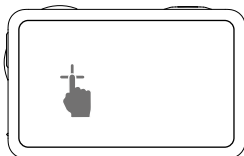

Klepnutí

Výběrem ikon na obou stranách displeje můžete přehrávat pořízené záběry a měnit nastavení kamery.

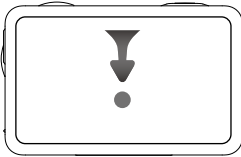

Přejetí prstem z horního okraje displeje směrem dolů
Vstup do ovládací nabídky.

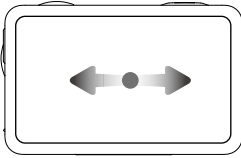

Přejetí prstem doleva nebo doprava
Přepíná mezi režimy natáčení videa, fotografování a dalšími režimy snímání.

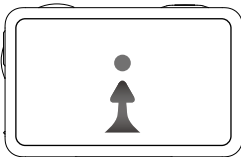

Přejetí prstem ze spodního okraje displeje směrem nahoru
Nastavení parametrů snímání, jako je poměr stran, doba odpočtu a rozlišení.

3.3 Ukládání fotografií a videí

Přejedte prstem z horního okraje displeje směrem dolů a poté přejedte prstem doleva. Takto zobrazíte informace o úložišti. Když je vložena karta microSD, lze všechny fotografie ukládat na ni. Klepnutím na **Storage** (Úložiště) zformátujete interní úložiště nebo kartu microSD.

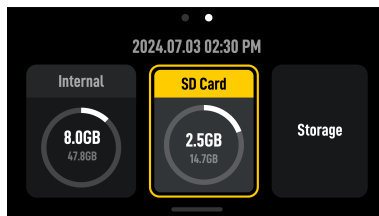

- **Formátování trvale odstraní veškerá data. Před formátováním nezapomeňte všechna potřebná data zálohovat.**

Používání výrobku

4 Používání výrobku

4.1 Nastavení parametrů snímání

Přejetím prstem od spodního okraje displeje nahoru nastavíte parametry jednotlivých režimů snímání. V různých režimech snímání lze nastavovat různé parametry.

Burst (Dávkový režim)

Nastavte poměr stran a četnost snímků (snímky za sekundu).

Pokud je četnost snímků nastavena na Vypnuto, kamera pořídí pouze jednu fotografii.

Při výběru různých poměrů stran lze nastavit různou četnost snímků (snímky za sekundu). V tuto chvíli kamera rychle pořídí několik snímků za sebou, takže si uživatelé mohou vybrat nejlepší snímek ze série fotografií. To je ideální například k zachycení rychle se pohybujících objektů.

Předběžné nahrávání (Pre-Rec) a nahrávání ve smyčce

V režimu videa a režimu SuperNight klepnutím na levý horní roh povolte funkci předběžného nahrávání (Pre-Rec) nebo nahrávání ve smyčce a nastavte dobu trvání.

- **Předběžné nahrávání (Pre-Rec):** Pokud je tato funkce povolena, kamera pořídí předběžný záznam v nastaveném časovém úseku. Po stisknutí tlačítka spouště/záznamu kamera uloží poslední předem nahraný záznam před stisknutím tlačítka spouště/záznamu a pokračuje v nahrávání, poté záznam uloží jako celé video. Tato funkce umožňuje kameře uložit záznam před stisknutím tlačítka spouště/záznamu, aby nezabíral příliš mnoho místa na kartě microSD, a pomáhá tak zachytit nejzajímavější okamžiky (zejména při rybolovu).
- **Nahrávání ve smyčce:** Je-li tato funkce povolena, kamera nahrává video tak, že ve zvolených časových intervalech přepisuje starší záznam novým. Tato funkce umožňuje kameře šetřit místo na kartě microSD a je vhodná pro použití ve scénách, kdy uživatel čeká na zachycení neočekávaných záběrů (například při jízdě autem).

Režim EIS

Klepnutím do pravého horního rohu v režimu videa a režimu SuperNight zvolte režim EIS.

- **Disabled:** Pokud je vybrána tato možnost, nahrává se video s největším FOV.
- **RockSteady:** Stabilizuje záznam při zachování dynamiky pohybu, což je vhodné pro snímání z pohledu první osoby.
- **RockSteady+:** Ve srovnání s RockSteady budou okraje těchto snímků o něco více oříznuté, aby se dosáhlo vyšší účinnosti stabilizace.
- **HorizonBalancing:** Tento režim snižuje třesení obrazu v rozsahu $\pm 45^\circ$.

- **HorizonSteady:** Tento režim koriguje otřesy při jakémkoli horizontálním natočení (360°) a v každém snímku se fixuje na vyrovnaný horizont bez ohledu na to, jak je kamera upevněna nebo nošena.

-
- ☀ • Chcete-li zaznamenávat video s Gyro daty, deaktivujte režim EIS a nastavte zorné pole (FOV) kamery na **Wide** (Široké).
-

4.2 Nastavení parametrů obrazu

Ve zobrazení kamery klepnutím na  upravte parametry obrazu a zvuku. Klepnutím na PRO upravte profesionální parametry.

V různých režimech záznamu lze nastavit různé parametry, jako například:

- **Image Adjustment (Úprava obrazu):** Uživatelé mohou podle potřeb upravovat texturu a redukci šumu pro optimální kvalitu obrazu.
- **Colors (Barvy):** K dispozici jsou tato nastavení: normální 8bitové, normální 10bitové, 10bitové HLG a 10bitové D-Log M. Režim HLG provádí záznam se širokým dynamickým rozsahem a barevným gamutem, který lze zobrazit na televizoru nebo monitoru kompatibilním s HLG. Možnost D-Log M je určena k profesionální gradaci barev při následných úpravách. Ve scénách s vysokým kontrastem nebo více barvami (např. zahrada, pole atd.) může zvětšit dynamický rozsah pro potřeby gradace barev v postprodukci. 10bitová barevná hloubka umožňuje plynulejší barevné přechody. Se zvoleným nastavením D-Log M mohou uživatelé zapnout funkci obnovy barev a získat náhled barevných efektů v živém zobrazení.
- **Audio Parameters (Parametry zvuku):** K dispozici jsou funkce Channel (Kanál), Wind Noise Reduction (Redukce šumu větru) a Micphone (Mikrofon). Pokud je redukce šumu větru povolena, kamera pomocí algoritmů sníží hluk větru zachycený vestavěným mikrofonem. Poznámka: Funkce Wind Noise Reduction (Redukce šumu větru) nefunguje při připojení k externímu mikrofonu.

4.3 Nastavení systémových funkcí

Přejetím od horní části displeje směrem dolů vstupte do ovládací nabídky.

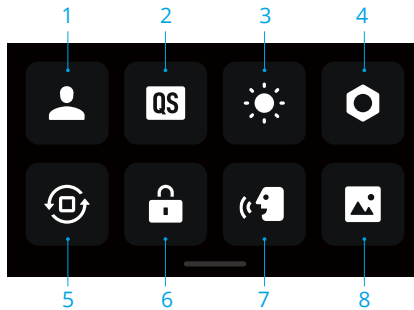

1. Vlastní režimy

Klepnutím vytvářejte a spravujte vlastní režimy. Vlastní režimy pak lze používat přímo k natáčení podobných scén.

2. Rychlé přepínání

Klepnutím na ikonu nastavte hlasové oznámení a nastavte režimy přístupné tlačítkem rychlého přepínání. Když povolíte hlasové oznámení, kamera při změně režimu stiskem tlačítka rychlého přepínání oznámí režim záznamu. Když je kamera instalována na přílbu nebo v jiném obtížně viditelném umístění, uživatelé mohou pomocí hlasového oznámení přesně vybrat požadovaný režim.

3. Jas

4. Nastavení

5. Zámek orientace

6. Zámek displeje

7. Hlasové ovládání

8. Celý přední displej

4.4 Hlasové ovládání

Přejetím od horní části displeje směrem dolů vstupte do ovládací nabídky, klepněte na  a zvolte možnost **Voice Control** (Hlasové ovládání). Když povolíte hlasové ovládání, budete moci kameru ovládat pomocí hlasových příkazů.

Je podporována zjednodušená čínština a angličtina. Mezi hlasové příkazy v angličtině patří Start Recording (Spustit nahrávání), Stop Recording (Zastavit nahrávání), Take Photo (Pořídit fotografii) a Shut Down (Vypnout).



4.5 Timecode (Časový kód)

Přejetím od horní části displeje směrem dolů vstupte do ovládací nabídky, klepněte na  a zvolte možnost **Timecode** (Časový kód), abyste nastavili časový kód kamery.

Resetujte časový kód nebo synchronizujte se systémovým časem. Časový kód kamery lze synchronizovat také pomocí synchronizátoru časových kódů pomocí portu USB-C.

Klepnutím na **Timecode Display** (Zobrazení časového kódu) zobrazíte časový kód v živém zobrazení.

4.6 Nejdůležitější okamžiky

Klepnutím na  přehrajte video. Během přehrávání mohou uživatelé klepnutím na ikonu  označit nejdůležitější momenty, což jim pomůže rychle vyhledat konkrétní okamžiky při následných úpravách a zkrátí dobu hledání nejdůležitějších momentů. Označené momenty lze zobrazit během přehrávání v aplikaci DJI Mimo.

4.7 Superzpomalený záběr

Funkce superzpomaleného záběru umožňuje analýzu záznamu snímek po snímku a generování zpomalených videí. Tato funkce se hodí zvláště k předvedení ohromujících a vzrušujících okamžiků při vysokorychlostních sportech, jako je cyklistika či lyžování.

Při přehrávání videa zvolte určitý bod a klepnutím na ikonu  vygenerujte videoklip se superzpomaleným záběrem. Během generování můžete klepnutím na **Náhled** (Preview) zobrazit náhled efektu superzpomalení.

Kliknutím na **Zrušit** (Cancel) můžete proces generování superzpomaleného záběru zastavit. Chcete-li videoklip se superzpomaleným záběrem odstranit, klepněte během přehrávání videa na ikonu  v pravém horním rohu.

-  Kamera provádí 4násobnou interpolaci snímků, což jí umožňuje generovat zpomalená videa s frekvencí až 960 fps.
- Do jednoho videozáznamu lze přidat až 6 superzpomalených klipů.

- Superzpomalené záběry jsou podporovány pouze pro záznamy v rozlišení 4K/2.7K/1080p s poměrem stran 16:9 se snímkovou frekvencí nejméně 100 fps. Generovaná superzpomalená videa budou všechny ve formátu 1080p.
- První 1,5 sekundy a poslední 2 sekundy videa nepodporují generování superzpomalených klipů.

4.8 Přenos souborů

Přenos souborů do mobilního zařízení

Připojte kameru k aplikaci DJI Mimo a klepnutím na ikonu Přehrávání zobrazte náhled fotografií a videí. Klepnutím na ikonu ↓ stáhněte fotografie a videa. Fotografie a videa lze sdílet přímo z DJI Mimo na sociálních médiích.

Přenos souborů do počítače

Zapněte kameru a připojte ji k počítači pomocí kabelu USB-C. Po připojení k počítači se objeví vyskakovací okno. Klepněte na **Transfer File: (Přenos souborů):** Klepnutím na možnost **USB** stáhněte soubory z kamery do počítače. Při přenosu souboru nemůže kamera pořizovat fotografie ani nahrávat videa.

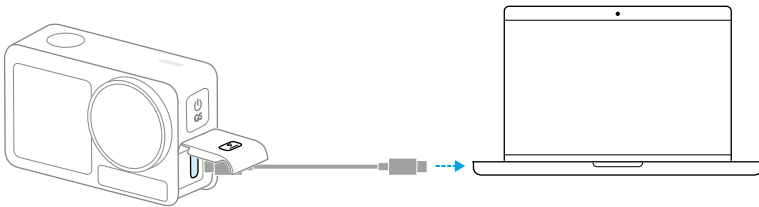

- 💡 • Pokud dojde k přerušení přenosu souborů, připojte zařízení k počítači znovu.

Režim USB pro přenos souborů

V případě mobilních zařízení podporujících připojení OTG lze soubory přenášet z kamery do mobilního zařízení pomocí režimu USB.

Připojte kameru k mobilnímu zařízení pomocí Kabel Power Delivery Typ-C na Typ-C (součástí balení). Po připojení můžete zobrazovat a přenášet fotografie a videa prostřednictvím alba zařízení nebo správy souborů.

- 💡 • Pokud kamera nedokáže automaticky rozpoznat mobilní zařízení v režimu USB, přejeďte prstem od horní části displeje směrem dolů a vstupte do ovládací nabídky. Klepněte na **Settings (Nastavení) > USB Mode (Režim USB)** a pomocí PD kabelu Typ-C na Typ-C připojte kameru k zařízení.

4.9 Připojení mikrofonu

Výrobek podporuje připojení dvou bezdrátových mikrofonů DJI současně přes Bluetooth, což umožňuje stabilní bezdrátový záznam zvuku a dálkové ovládání záznamu.

Připojte bezdrátové mikrofony podle níže uvedeného postupu.

1. Otevřete ovládací nabídku a klepněte na ikonu nastavení. Zvolte nastavení bezdrátového mikrofonu a vysílač, který chcete propojit. Poté je kamera připravena na propojení s vysílačem.
2. Zapněte vysílač a ujistěte se, že je připraven k propojení pomocí Bluetooth.
3. Nechte vysílač vyhledat zařízení Bluetooth v blízkosti.
4. Když se vysílač úspěšně spojí s kamerou, uvidíte stav připojení podle informace na displeji.
5. Po propojení můžete vysílač používat k ovládání kamery a vydání příkazu k zahájení záznamu, přičemž zvuk bude zachycovat vysílač.



- Více informací najdete v uživatelské příručce k mikrofonu na webu společnosti DJI.
 - Otevřete ovládací nabídku a povolte funkci **Built-in Mic Audio Backup** (Záloha zvuku vestavěným mikrofonem). Když tuto funkci povolíte, vestavěný mikrofon kamery bude při natáčení videa zvuk zaznamenávat také a bude zvuk ukládat jako samostatný soubor ve formátu .WAV.
 - Když je vysílač připojený ke kameře, klepnutím na nastavení bezdrátového mikrofonu můžete upravit zvukové parametry vysílače.
-

4.10 Režim webové kamery

Tento výrobek může fungovat jako webová kamera na počítači. Zapněte výrobek a připojte ho k počítači pomocí kabelu USB. Výrobek přejde do režimu USB. Klepnutím na možnost **Webcam** (webová kamera) na kameře přejděte do režimu webové kamery a kamera bude fungovat jako vstupní zařízení webové kamery. Ve spodní části displeje se zobrazí nápis Webcam (webová kamera). Stisknutím tlačítka spouště/záznamu spustíte nahrávání. Klepnutím na ikonu Nastavení parametrů obrazu na pravé straně displeje nastavte parametry expozice, vyvážení bílé a FOV. Po ukončení režimu webové kamery si uživatelé mohou prohlédnout nahraná videa.

4.11 Hloubka a výška

Když povolíte související nastavení hloubky nebo výšky, zaznamenané video bude obsahovat údaje o hloubce či výšce.

Přejetím od horní části displeje směrem dolů vstupte do ovládací nabídky. Klepněte na ikonu nastavení, zvolte možnost **Depth & Altitude** (Hloubka a výška) a poté nastavte parametry pro scénáře potápění či vysokohorské turistiky a parašutismu.

Zaznamenané údaje lze navíc přidat do videozáznamu ve vizualizované formě pomocí řídicího panelu aplikace DJI Mimo, což vám umožní ještě lépe předvést vzrušující sportovní okamžiky.

Údržba

5 Údržba

5.1 Aktualizace firmwaru

Firmware zařízení aktualizujte prostřednictvím aplikace DJI Mimo.

Před aktualizací firmwaru se ujistěte, že je baterie plně nabitá. Propojte zařízení s aplikací DJI Mimo. Pokud je k dispozici nový firmware, aplikace DJI Mimo zobrazí výzvu. Klepněte na výzvu a aktualizujte firmware podle pokynů na displeji.

 Pokud aktualizace selže, řiďte se postupem pro řešení problémů.

1. Restartujte kameru a aplikaci DJI Mimo.
2. Na mobilním zařízení povolte Wi-Fi a Bluetooth.
3. Připojte kameru k DJI Mimo a zkuste aktualizaci zopakovat.

Pokud aktualizace znovu selže, obraťte se na podporu DJI.

5.2 Poznámky k používání pod vodou

Výrobek lze používat pod vodou v hloubkách až do 20 m. Při použití s vodotěsným pouzdrem Osma Action 60m může výrobek pracovat pod vodou až do hloubky 60 m.

Při používání výrobku ve vodě dodržujte následující bezpečnostní opatření.

1. Před vložením baterie se ujistěte, že jsou baterie a prostor pro baterii suché a čisté. V opačném případě může dojít k ovlivnění kontaktu s baterií a její vodotěsnosti. Po vložení baterie se ujistěte, že je kryt prostoru pro baterii pevně připevněn. Pokud je kryt řádně připevněn, neměly by být vidět červené značky.
2. Ujistěte se, že jsou kryt portu USB-C i ochranný kryt objektivu řádně namontovány a upevněny a že je těsnění proti vodě čisté. V opačném případě to ovlivní vodotěsnost zařízení. Všechny otvory na výrobku jsou opatřeny vodotěsným materiálem. Do otvorů NEŠTOUREJTE.
3. Zkontrolujte, že ochranný kryt objektivu je v dobrém stavu. V případě poškození jej okamžitě vyměňte. Ujistěte se, že ochranný kryt objektivu a objektiv jsou suché a čisté. Ostré nebo tvrdé předměty mohou objektiv poškodit a ovlivnit funkčnost kamery. Ujistěte se, že ochranný kryt objektivu je řádně nasazený a pryžový kroužek na základně objektivu není oddělený.
4. Při použití sluneční clony Osma Action NENÍ výrobek vodotěsný.

Při používání výrobku ve vodě dodržujte následující bezpečnostní opatření.

1. S výrobkem neskákejte do vody při vysoké rychlosti. V opačném případě může při dopadu dojít k průsaku vody.
2. NEPOUŽÍVEJTE výrobek v horkých pramenech, korozivních kapalinách nebo v extrémním podvodním prostředí.

Po použití výrobku ve vodě dodržujte následující bezpečnostní opatření.

1. Po použití kamery pod vodou ji opláchněte kohoutkovou vodou. Před dalším použitím ji nechte přirozeně vyschnout. Povrch kamery očistěte suchým měkkým hadříkem.
2. NEVYSOUŠEJTE kameru horkým vzduchem pomocí fény, jinak dojde k protržení membrány mikrofonu a vestavěné prodyšné membrány a kamera přestane být vodotěsná.
3. Pokud po použití kamery ve vodě potřebujete vyměnit baterii, otevřete kryt prostoru pro baterii orientovaný směrem dolů, abyste zabránili vodě vniknout do mezer v prostoru pro baterii. Otřete případné kapky vody v mezerách prostoru pro baterii a očistěte červené vodotěsné pryžové kroužky, aby na nich neulpívaly případné cizí předměty. V opačném případě by došlo k ovlivnění voděodolnosti během následného použití.
4. Při výměně ochranného krytu objektivu se ujistěte, že je kamera suchá. Po použití ve vodě nechte kameru před dalším použitím vyschnout. Tím zabráníte tomu, aby voda vnikla do ochranného krytu objektivu, což by vedlo k zamlžení objektivu.

Při používání výrobku s vodotěsným pouzdrům dodržujte následující bezpečnostní opatření:

1. Při používání dbejte na to, aby bylo gumové těsnění čisté a dobře připevněné a zajištěné.
2. Ujistěte se, že je vodotěsné pouzdro suché (pro dosažení nejlepších výsledků vložte do pouzdra během používání tkaninu proti zamlžování) a západka je pevně zajištěna.
3. Před použitím doporučujeme umístit vodotěsné pouzdro přibližně na 5 minut pod vodu, abyste se ujistili, že funguje správně.
4. Po použití pouzdra v moři jej opláchněte vodou z vodovodu, abyste zabránili korozi.



- Dotykové displeje lze používat i když je povrch mokrá.
 - Při úplném ponoření pod vodu dotykové displeje nefungují. Uživatelé mohou stisknutím tlačítek kamery zahájit nahrávání. Tlačítko spouště/nahrávání se automaticky vypne při použití kamery bez vodotěsného pouzdra v hloubce větší než 10 m.
-

5.3 Poznámky k čištění

1. Na kameru NEVYLÉVTE žádné kapaliny obsahující alkohol nebo čisticí prostředky.
2. Pokud jsou otvory mikrofonu, chladič otvory nebo jiné části kamery ucpané pískem nebo jinými cizími hmotami, opláchněte kameru ve vodotěsném stavu čistou vodou.
3. Ochranný kryt objektivu čistěte vodou nebo čisticím perem, ofukovacím balónkem nebo hadříkem na čištění objektivu. NESUNDÁVEJTE často ochranný kryt objektivu, aby se uvnitř krytu objektivu nehromadil prach, který může ovlivnit kvalitu snímání.
4. Objektiv čistěte pomocí čisticího pera, ofukovacím balónkem nebo hadříku na čištění objektivu.
5. Baterii a prostor pro baterii čistěte čistým, suchým hadříkem.
6. Při nasazování rychloupínacího držáku adaptéru se ujistěte, že jsou otvory pro rychloupínání na kameře čisté a není v nich prach a písek.

5.4 Varování k používání baterie

1. NEPOUŽÍVEJTE jiné baterie než DJI Osmo. Nové baterie lze zakoupit na www.dji.com. Společnost DJI Osmo nenes odpovědnost za jakoukoli závadu nebo poškození způsobené použitím jiné baterie než DJI OSMO.
2. Baterii používejte v teplotním rozsahu uvedeném v <https://www.dji.com/osmo-action-5-pro/specs>. Používání baterie při vysokých teplotách může vést ke vzniku požáru nebo výbuchu. Před použitím baterie v prostředí s nízkými teplotami se doporučuje baterii plně nabít v prostředí s normální teplotou. Nabíjení baterie při ideální teplotě může prodloužit její životnost.
3. Pro zachování dobrého stavu baterie ji jedenkrát za tři měsíce úplně vybijte a nabijte.
4. Baterie je navržena tak, aby se po plném nabití přestala nabíjet. Osvědčeným postupem je sledovat stav nabíjení a nabíječku odpojit ve chvíli, kdy je baterie zcela nabitá.
5. Když je napětí baterie příliš nízké, baterie přejde do stavu nízkého výkonu. Nabíjení baterie způsobí ukončení nízkovýkonového režimu.
6. Nikdy baterii NESKLADUJTE delší dobu, pokud je plně vybitá. V takovém případě může dojít k přílišnému vybití baterie a nenapravitelnému poškození článku baterie.
7. Pokud baterii nebudete používat po dobu 10 a více dnů, vybijte ji na 40–65 % kapacity. Výrazně tak můžete prodloužit její životnost.

5.5 Používání dalšího příslušenství (není obsahem balení)

Podpora zařízení DJI bude průběžně aktualizována. Úplný seznam najdete na webu <https://www.dji.com/osmo-action-5-pro>.

Při instalaci se řiďte obrázky níže.

Prodlužovací tyč Osmo 1,5 m

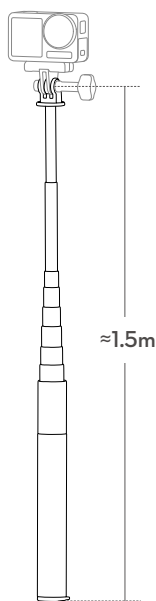

-
- ⚠️ Při používání **NETLAČTE** prodlužovací tyč ani s ní do ničeho **NENARÁŽEJTE**, aby nedošlo k poškození.
 - Při instalaci na kameru s prodlužovací tyčí násilně **NETŘEPEJTE**, aby nedošlo k poškození.
 - Po použití pod vodou opláchněte čistou vodou, abyste odstranili písek.
 - Prodlužovací tyč **NEPOUŽÍVEJTE** během bouřky, abyste zabránili úderům blesku.
-

Magnetický držák s kulovým kloubem Osmo

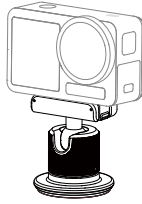

Vodotěsné pouzdro Osmo Action 60m

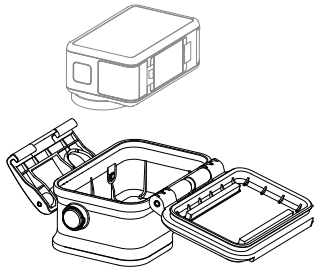

Plovoucí rukojeť DJI

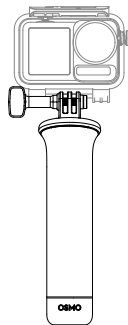

Držák Osmo Action s přísavkou

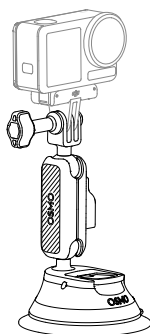

Držák Osmo Action na bradu helmy

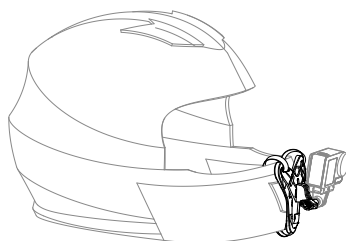

Držák Osmo Action na hrudní popruh

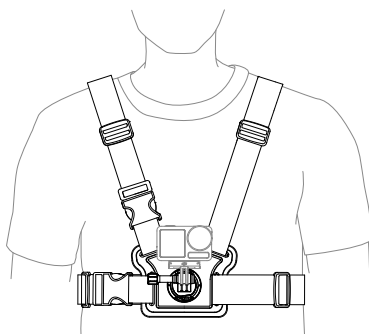

Držák na říditka Osmo Action

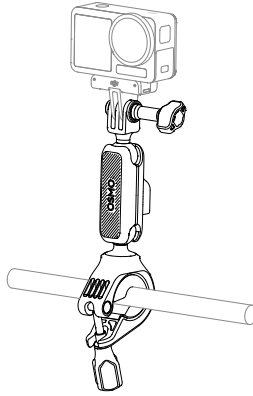

Dálkový ovladač Osmo Action GPS Bluetooth

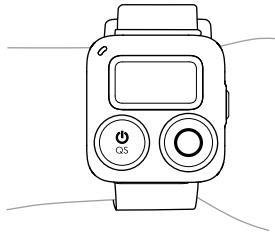

Multifunkční nabíjecí rukojeť Osmo Action

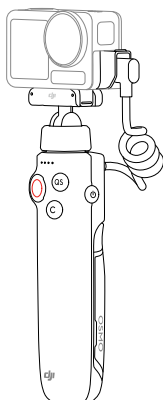

Sada rozšíření Cold Shoe Osmo Action

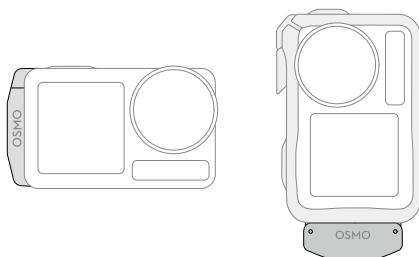

Specifikace

6 Specifikace

Technické údaje najdete na následujícím webu.

<https://www.dji.com/osmo-action-5-pro/specs>

Zákaznická podpora DJI



Kontakt

ZÁKAZNICKÁ PODPORA DJI

Tento obsah se může bez předchozího upozornění změnit.
Stáhnout nejnovější verzi z



<https://www.dji.com/osmo-action-5-pro/downloads>

V případě jakýchkoli dotazů týkajících se tohoto dokumentu kontaktujte společnost DJI na e-mailové adrese **DocSupport@dji.com**.

DJI je ochranná známka společnosti DJI. OSMO je ochranná známka společnosti DJI OSMO.
Copyright © DJI, 2024. Všechna práva vyhrazena.