

---

ECAM35X.35

КОФЕМАШИНА  
КАППУЧИНО ЖАСАУ  
ҚҰРЫЛҒЫСЫ КОФЕ ДӘНИНЕН  
ЭСПРЕССО ЖӘНЕ  
ΚΑΝΕΦՕΖՕΓΕΡ  
ΚΑՎΟՎΑՐ  
ΚΑՎΟՎΑՐ  
EKS PRES DO KAWY  
КАФЕМАШИНА  
APARAT DE PREPARAT CAFEA

Instructions videos available at:  
<http://ecam35035.delonghi.com>

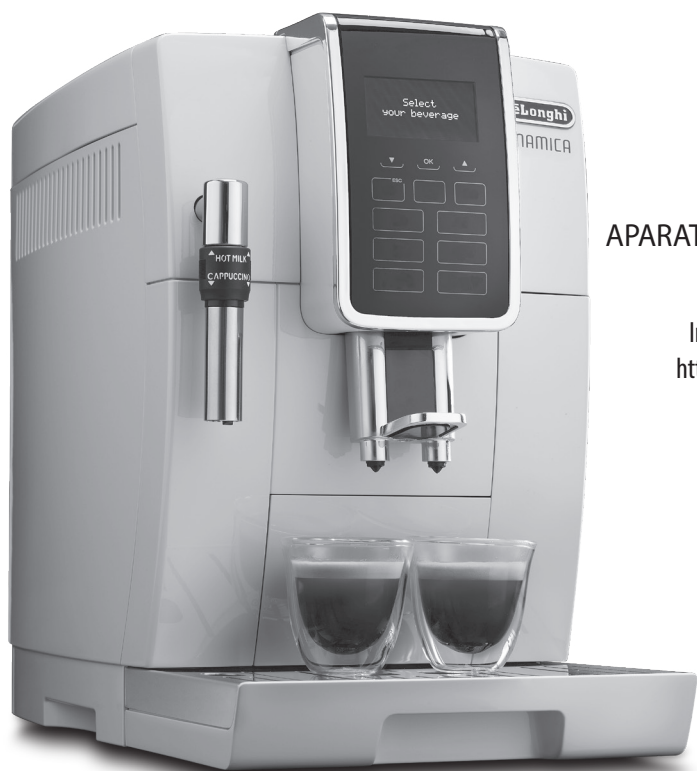

---

**DeLonghi**

**RU**

стр. 4

**KZ**

26-бет

**HU**

52-old.

**CS**

str. 73

**SK**

str. 94

**PL**

str. 115

**BG**

стр. 136

**RO**

pag. 159

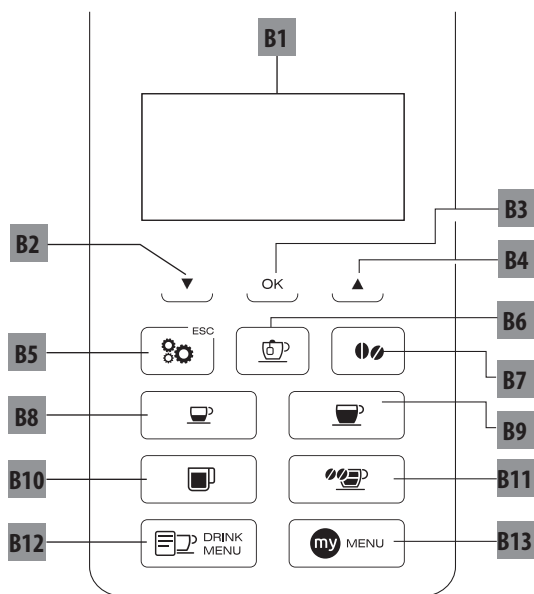
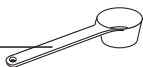
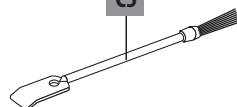
**B****C****C1****C2****C3****C4****C5**

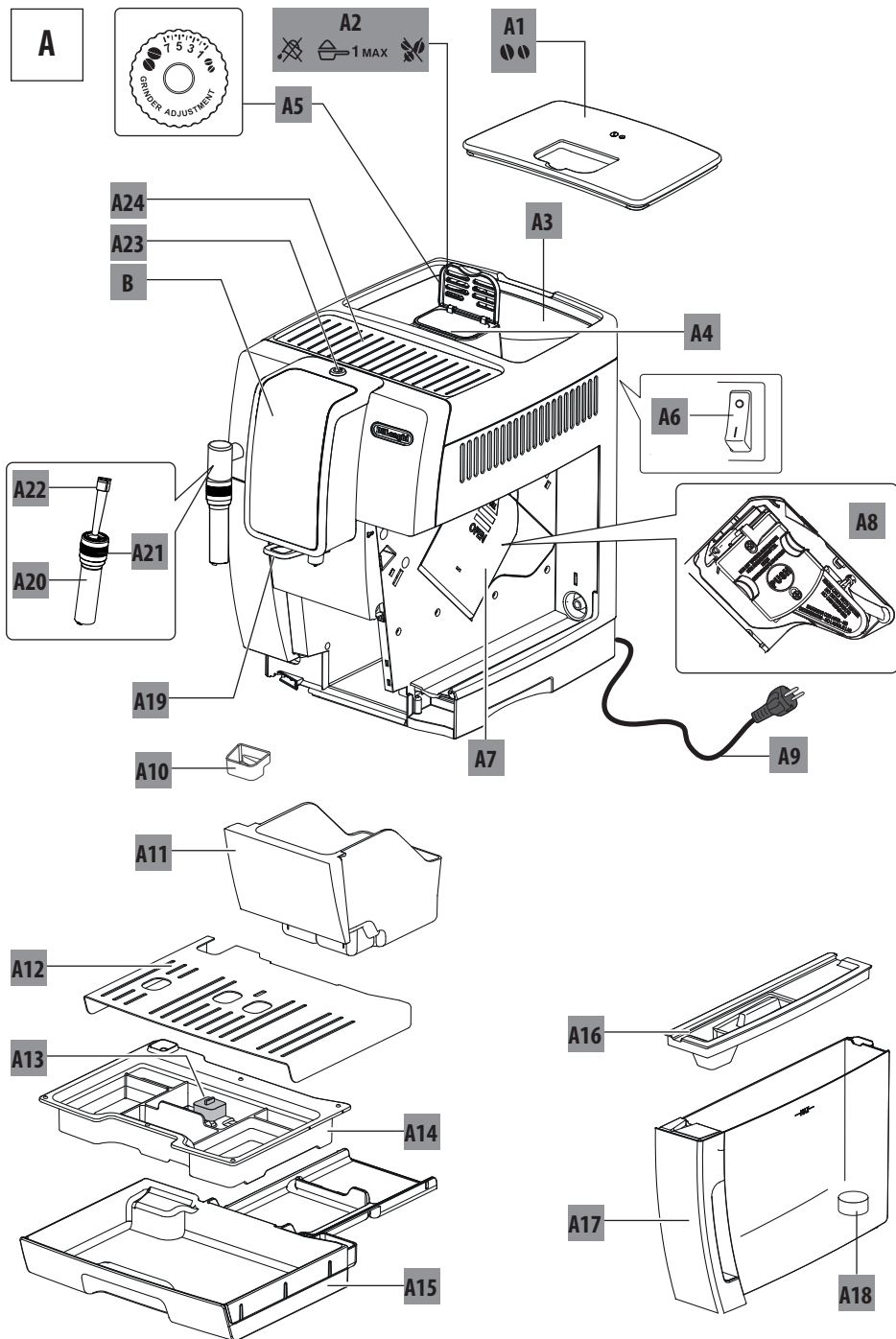

## СОДЕРЖАНИЕ

<b>1. ОСНОВНЫЕ ПРАВИЛА БЕЗОПАСНОСТИ.....</b>	<b>5</b>
<b>2. ПРЕДУПРЕЖДЕНИЯ ПО БЕЗОПАСНОСТИ ....</b>	<b>6</b>
2.1 Символы, используемые в инструкции .....	6
2.2 Применение по назначению .....	6
2.3 Инструкции по применению.....	6
<b>3. ВВЕДЕНИЕ .....</b>	<b>6</b>
3.1 Буквы в скобках.....	6
3.2 Неполадки и их устранение .....	6
<b>4. ОПИСАНИЕ.....</b>	<b>7</b>
4.1 Описание прибора .....	7
4.2 Описание принадлежностей.....	7
<b>5. ПОДГОТОВИТЕЛЬНЫЕ ДЕЙСТВИЯ.....</b>	<b>7</b>
5.1 Проверка прибора.....	7
5.2 Установка прибора.....	7
5.3 Подключение прибора.....	8
5.4 Первое включение прибора .....	8
<b>6. ВКЛЮЧЕНИЕ ПРИБОРА .....</b>	<b>9</b>
<b>7. ВЫКЛЮЧЕНИЕ ПРИБОРА .....</b>	<b>9</b>
<b>8. НАСТРОЙКИ МЕНЮ .....</b>	<b>9</b>
8.1 Ополаскивание.....	9
8.2 Язык .....	10
8.3 Обслуживание .....	10
8.4 Программа напитков .....	10
8.5 Программа Му напитков .....	10
8.6 Общее.....	10
8.7 Статистика.....	11
<b>9. ПРИГОТОВЛЕНИЕ КОФЕ.....</b>	<b>11</b>
9.1 Регулировка кофемолки .....	11
9.2 Советы для получения более горячего кофе .....	12
9.3 Приготовление по автоматическим рецептам из кофейных зерен.....	12
9.4 Временное изменение вкуса кофе.....	13
9.5 Приготовление кофе из предварительно молотого кофе .....	13
<b>10. ПРИГОТОВЛЕНИЕ КАПУЧИНО И ГОРЯЧЕГО МОЛОКА (БЕЗ ПЕНЫ) .....</b>	<b>14</b>
10.1 Приготовление горячего молока (без пены) .....	15
10.2 Чистка капучинатора после использования .....	15
<b>11.  ПРОГРАММИРОВАНИЕ И ВЫБОР</b>	<b>15</b>
<b>12. ПОДАЧА ГОРЯЧЕЙ ВОДЫ.....</b>	<b>16</b>
<b>13. ОЧИСТКА .....</b>	<b>16</b>
13.1 Очистка кофемашины.....	16
13.2 Очистка внутреннего контура машины... ..	16
13.3 Чистка контейнера для кофейной гущи... ..	16
13.4 Очистка поддона для сбора капель и лотка сбора конденсата .....	17
13.5 Чистка внутренней части машины .....	17
13.6 Очистка бачка для воды .....	17
13.7 Очистка носиков узла подачи кофе.....	17
13.8 Очистка воронки для засыпки предварительно молотого кофе.....	17
13.9 Чистка заварочного блока.....	18
<b>14. УДАЛЕНИЕ НАКИПИ .....</b>	<b>18</b>
<b>15. НАСТРОЙКА ЖЕСТКОСТИ ВОДЫ.....</b>	<b>20</b>
15.1 Измерение жесткости воды .....	20
15.2 Настройка жесткости воды.....	20
<b>16. ФИЛЬТР ДЛЯ СМЯГЧЕНИЯ ВОДЫ.....</b>	<b>20</b>
16.1 Установка фильтра .....	20
16.2 Замена фильтра.....	21
16.3 Удаление фильтра.....	21
<b>17. ТЕХНИЧЕСКИЕ ДАННЫЕ .....</b>	<b>22</b>
<b>18. ТЕХНИЧЕСКИЕ ХАРАКТЕРИСТИКИ .....</b>	<b>22</b>
<b>19. СООБЩЕНИЯ НА ДИСПЛЕЕ.....</b>	<b>23</b>
<b>20. УСТРАНЕНИЕ НЕИСПРАВНОСТЕЙ.....</b>	<b>24</b>

## **1. ОСНОВНЫЕ ПРАВИЛА БЕЗОПАСНОСТИ**

---

- Прибором не могут пользоваться лица (в том числе и дети) с ограниченными физическими, сенсорными или умственными способностями, а также с отсутствием опыта и навыков. Исключение составляют случаи, когда такие лица находятся под присмотром или были обучены безопасному пользованию прибором лицом, ответственным за их безопасность.
- Дети должны находиться под присмотром, чтобы они не могли играть с прибором.
- Входящие в обязанности пользователя очистка и обслуживание прибора не должны поручаться детям, которые находятся без присмотра.
- Ни в коем случае не погружайте прибор в воду для очистки.
- Этот прибор предназначен исключительно для применения в домашних условиях. Не предусмотрено его применение в помещениях, отведенных для приготовления пищи для персонала магазинов, офисов и других рабочих мест, в агротуристических комплексах, гостиницах, пансионатах, мотелях и других структурах, предназначенных для приема гостей.
- В случае повреждения вилки или шнура питания обратитесь в службу технической поддержки для их замены во избежание любых опасностей.

### **ТОЛЬКО ДЛЯ ЕВРОПЕЙСКИХ РЫНКОВ:**

- Настоящим прибором могут пользоваться дети в возрасте 8 лет и старше, если они находятся под присмотром или получили инструкции по безопасному пользованию прибором и осознают вытекающие из этого опасности. Входящие в обязанности пользователя действия по очистке и обслуживанию не должны выполняться детьми младше 8 лет и находящимся без присмотра. Держите прибор и шнур питания в местах, недоступных для детей младше 8 лет.
- Прибором могут пользоваться люди с ограниченными физическими, сенсорными или умственными способностями, а также люди без необходимого опыта и навыков при условии, что они находятся под надзором или получили инструкции о безопасном применении прибора и осознают существующие опасности.
- Дети не должны играть с прибором.
- Всегда отсоединяйте электрическое питание, если прибор остается без присмотра, а также перед его сборкой, разборкой или очисткой.



Поверхности, на которых изображен данный символ, нагреваются во время работы прибора (символ имеется только на некоторых моделях).

## 2. ПРЕДУПРЕЖДЕНИЯ ПО БЕЗОПАСНОСТИ

### 2.1 Символы, используемые в инструкции

Данными символами сопровождаются важные указания. Следует в обязательном порядке соблюдать такие предупреждения.



#### **Опасно!**

Несоблюдение данных мер предосторожности может привести к опасному для жизни поражению электрическим током.



#### **Внимание!**

Несоблюдение предписаний может привести к травмам или к повреждению прибора.



#### **Опасность ожогов!**

Несоблюдение данных мер предосторожности может привести к ошпариванию или к ожогам.



#### **Примечание.**

Данный символ указывает на рекомендации и важную информацию для пользователя.



#### **Опасно!**

Прибор работает от электрического тока, который может стать причиной электрического поражения.

Поэтому придерживайтесь следующих правил безопасности:

- Не касайтесь прибора мокрыми руками или ногами.
- Не касайтесь штепсельной вилки мокрыми руками.
- Убедитесь в наличии свободного доступа к электрической розетке, потому что только в этом случае можно быстро вытащить вилку при необходимости.
- При необходимости вытащить вилку из розетки беритесь только за саму вилку. Ни в коем случае не тяните за шнур, поскольку так можно его повредить.
- Для полного отключения прибора выньте вилку из электрической розетки.
- В случае поломки прибора не пытайтесь его чинить самостоятельно.  
Выключите прибор, извлеките вилку из розетки и обратитесь в службу технической поддержки.
- Перед выполнением любых действий по очистке выключите прибор, извлеките вилку из электрической розетки и дайте прибору остыть.



#### **Внимание!**

Храните упаковочный материал (пластиковые пакеты, пенопласт) в местах, недоступных для детей.



#### **Опасность ожогов!**

Поскольку данный прибор вырабатывает горячую воду, во время его работы образуется водяной пар.

Избегайте попадания под брызги воды или под струю горячего пара.

Когда прибор находится в работе, подставка для чашек может нагреваться.

### 2.2 Применение по назначению

Этот прибор предназначен для приготовления кофе и подогрева напитков.

Любое другое применение считается ненадлежащим, и, следовательно, опасным. Изготовитель не несет ответственности за ущерб, причиненный в результате использования прибора не по назначению.

### 2.3 Инструкции по применению

Перед использованием прибором внимательно прочтите настоящую инструкцию. Несоблюдение требований инструкции может привести к травмам и повреждению прибора.

Изготовитель не несет ответственности за ущерб, причиненный вследствие несоблюдения требований инструкции по применению.



#### **Примечание.**

Бережно храните данную инструкцию. Она должна сопровождать прибор и в случае передачи его другому владельцу.

## 3. ВВЕДЕНИЕ

Благодарим вас за выбор автомата для приготовления кофе и капучино.

Желаем вам приятно провести время с вашим новым прибором. А сейчас уделите несколько минут для ознакомления с данными инструкциями по применению. Таким образом вы сможете обеспечить безопасность и сохранность прибора.

### 3.1 Буквы в скобках

Буквы в скобках соответствуют обозначениям, приведенным в параграфе «Описание прибора» (стр. 2–3).

### 3.2 неполадки и их устранение

При возникновении неисправностей в первую очередь попытайтесь их устранить согласно положениям из главы «19. Сообщения на дисплее» и «20. Устранение неисправностей».

Если это окажется безрезультатным или если потребуются дополнительные разъяснения, обратитесь в службу помощи клиентам, позвонив по номеру, указанному в прилагаемой брошюре «Служба помощи клиентам».

Если вашей страны нет в данном списке, позвоните по номеру, указанному в гарантийном свидетельстве. При необходимости ремонта обращайтесь исключительно в службу технической поддержки De'Longhi. Адреса указаны в гарантийном свидетельстве, которое прилагается к кофемашине.

## 4. ОПИСАНИЕ

### 4.1 Описание прибора

(стр. 3 — А)



- A1. Крышка контейнера для зерен
- A2. Крышка воронки для предварительно молотого кофе
- A3. Контейнер для зерен
- A4. Воронка для засыпки предварительно молотого кофе
- A5. Рукоятка регулировки степени помола
- A6. Главный выключатель
- A7. Дверца заварочного узла
- A8. Заварочный узел
- A9. Шнур питания
- A10. Лоток для сбора конденсата
- A11. Контейнер для кофейной гущи
- A12. Подставка для чашек
- A13. Индикатор уровня воды в поддоне для сбора капель
- A14. Решетка поддона
- A15. Поддон сбора капель
- A16. Крышка бачка для воды
- A17. Бачок для воды
- A18. Место расположения фильтра смягчения воды
- A19. Узел подачи кофе (регулируется по высоте)
- A20. Капучинатор
- A21. Кольцо переключения капучинатора
- A22. Распылитель горячей воды и пара (съёмный)
- A23. Кнопка : включение или выключение кофемашины (режим ожидания)
- A24. Палочка для чашек

### Описание панели управления







(стр. 2 — В)

Некоторые кнопки панели управления могут иметь двойную функцию. Она приводится в скобках в тексте описания.

- V1. Дисплей: справочник пользователя по пользованию прибором. Позиция в центре между двумя пунктирными линиями является выбранной.
- V2. ▼ Стрелка перехода (ESC: нажатие во время программирования напитков означает выход без сохранения)

- V3. OK: подтверждение выбора (Нажимается в первые секунды подачи Espresso, Ristretto, Espresso Lungo, а также для запроса 2 чашек)
- V4. ▲ Стрелка перехода (STOP: нажимается во время подачи/программирования напитков для остановки/программирования)
- V5. /ESC: меню настроек прибора (При входе в меню настроек имеет функцию ESC: при нажатии выполняется выход из выбранной функции и возврат в главное меню)
- V6. : подача горячей воды
- V7. : выбор вкуса

### Напитки прямого выбора:

- V8. : Espresso
- V9. : Кофе
- V10. : Long
- V11. : Doppio+
- V12.  DRINK MENU: Меню выбора напитков (не являются напитками прямого выбора): Espresso Lungo, маленькая чашка, пар, 2 Espresso, 2 Espresso lungo, 2 Ristretto.
- V13.  MY MENU: Меню выбора индивидуальных напитков (My). При первом использовании, если ранее не были запрограммированы из меню настроек «8.5 Программирование напитков Му», выполняется непосредственный индивидуальный подбор напитка.

### 4.2 Описание принадлежностей

(стр. 2 — С)

- C1. Индикаторная полоска
- C2. Мерная ложка для предварительно молотого кофе
- C3. Средство для удаления накипи
- C4. Фильтр для смягчения воды (в некоторых моделях)
- C5. Кисточка для очистки

## 5. ПОДГОТОВИТЕЛЬНЫЕ ДЕЙСТВИЯ

### 5.1 Проверка прибора

После снятия упаковки проверьте целостность прибора и его комплектность (С). Не используйте прибор при обнаружении явных повреждений. Обратитесь в службу технической поддержки компании De'Longhi.

### 5.2 Установка прибора

#### **Внимание!**

При установке прибора следует придерживаться следующих мер предосторожности:

- В процессе работы прибора в окружающую среду выделяется тепло. После размещения прибора на рабочей поверхности убедитесь в наличии минимум 3 см свободного пространства сбоку и сзади прибора, а

также свободного пространства не менее 15 см над кофемашиной.

- Любое попадание воды в прибор может вызвать его повреждение.

Не устанавливайте прибор поблизости от водопроводных кранов или раковин.

- Возможно повреждение прибора в случае замерзания находящейся в нем воды.

Не устанавливайте прибор в помещении, где температура может опуститься ниже точки замерзания воды.

- Разместите шнур питания (A9) так, чтобы предотвратить его повреждение острыми краями и помешать его контакту с нагретыми поверхностями (напр., с электрическими плитами).

### 5.3 Подключение прибора



#### **Внимание!**

Убедитесь в том, что напряжение в электрической сети соответствует значению, указанному на паспортной табличке в нижней части прибора.

Подключайте прибор только в розетку с исправным заземлением, установленную в соответствии со всеми правилами и рассчитанную на силу тока минимум 10 А.

В случае несовместимости розетки и штепсельной вилки прибора обратитесь к квалифицированному персоналу для замены розетки.

### 5.4 Первое включение прибора



#### **Примечание.**

- Прибор прошел испытания с использованием кофе на предприятии-изготовителе, поэтому нормальным явлением могут быть следы кофе в кофемолке. При этом гарантируется, что машина новая.
- Рекомендуется как можно быстрее отрегулировать жесткость воды путем выполнения процедуры, описанной в главе «15. Настройка жесткости воды».

- Подключите прибор к электрической сети (рис. 1) и убедитесь, что главный выключатель (A6) сзади прибора нажат (рис. 1).
- «Язык»: нажимайте стрелку перехода (B2), пока между двумя пунктирными линиями не появится нужный язык. Затем нажмите **OK** (B3) для подтверждения.

Продолжите согласно инструкциям, которые выдаются прибором на дисплее (B1):

- «Залейте воду»: снимите бачок для воды (A17 — рис. 2), залейте в него свежую воду до отметки **MAX** (рис. 3A), вставьте бачок на место (рис. 3B).

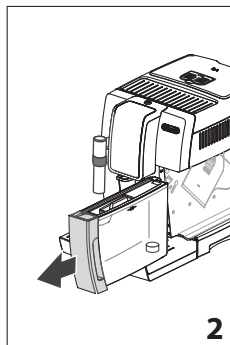
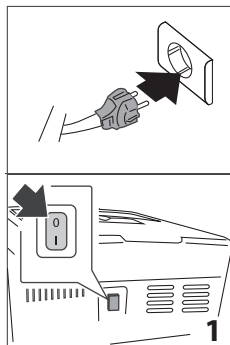

- Поместите под капучинатором (A20) емкость (рис. 4) минимальным объемом 100 мл.

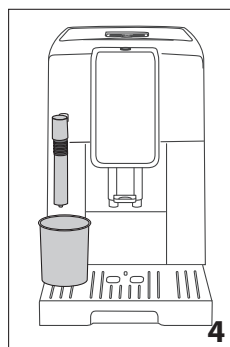
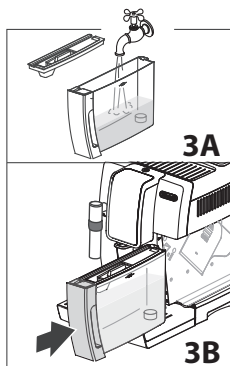

- На дисплее появится надпись: «Гидросистема пуста, заполнить систему, горячая вода, подтвердить?»
- Нажмите кнопку **OK** для подтверждения: прибор подаст воду из капучинатора, а затем автоматически выключится.

Теперь кофемашина готова к обычному использованию.



#### **Примечание.**

- При первом включении необходимо приготовить 4–5 порций кофе, чтобы добиться удовлетворительных результатов.
- Чтобы получить лучший кофе и добиться наилучших результатов от прибора, рекомендуется установить фильтр смягчения воды (C4), следуя инструкциям из главы «21. Фильтр смягчения воды». Если в имеющемся у вас кофейном автомате нет фильтра, его можно заказать в уполномоченных сервисных центрах De'Longhi.



## 6. ВКЛЮЧЕНИЕ ПРИБОРА

### **Примечание.**

Перед включением прибора убедитесь, что нажат главный выключатель (А6) сзади прибора (рис. 1).

При каждом включении прибора автоматически выполняется цикл предварительного подогрева и ополаскивания, который нельзя прерывать. Машина будет готова к использованию только после выполнения такого цикла.

### **Опасность ожогов!**

Во время ополаскивания из носиков узла подачи кофе (А19) выходит небольшое количество горячей воды, которая стекает в поддон для сбора капель ниже (А15). Следите за тем, чтобы на вас не попали брызги воды.

- Для включения прибора нажмите кнопку  (А23 — рис. 5), на дисплее (В1) появится сообщение «Нагрев, пожалуйста, ждите».

После завершения нагрева на дисплее появится «Ополаскивание» и растущая шкала, которая отражает ход процесса. Таким образом прибор не только нагревает бойлер, но и запускает горячую воду во внутренние каналы для их нагрева. Прибор достиг рабочей температуры, когда на дисплее появится сообщение «Выберите ваш напиток».

## 7. ВЫКЛЮЧЕНИЕ ПРИБОРА

Если до этого готовился кофе, каждый раз при выключении выполняется автоматическое ополаскивание.

### **Опасность ожогов!**

Во время ополаскивания из носиков узла подачи кофе (А19) выходит немного горячей воды. Следите за тем, чтобы на вас не попали брызги воды.

- Для выключения прибора нажмите кнопку  (А23 — рис. 5).

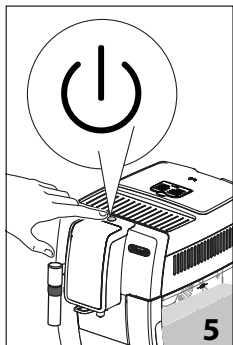

- На дисплее (В1) появится надпись «Идет выключение, пожалуйста, ждите». Если это предусмотрено, прибор выполнит ополаскивание, а затем выключится (режим ожидания).

### **Примечание!**

Если прибор не используется продолжительное время, его следует отключить от сети электрического питания:

- сначала выключите прибор нажатием на кнопку  (рис. 5);
- отпустите главный выключатель (А6) (рис. 1).

### **Внимание!**

Ни в коем случае не нажимайте на главный выключатель, когда прибор включен.

## 8. НАСТРОЙКИ МЕНЮ

В меню имеются 6 позиций, некоторые из которых имеют подгруппы:

- **Ополаскивание**
- **Язык**
- **Обслуживание:**
  - Удаление накипи
  - Установите фильтр
  - (если фильтр установлен): Замените фильтр
  - (если фильтр установлен): Снять фильтр
- **Прог. напитков**
- **Прог. Му напитков**
- **Общее:**
  - Задайте температуру
  - Жесткость воды
  - Автовыключение
  - Экономия энергии
  - Звуковой сигнал
  - Фабричные напитки
  - Заводские параметры
- **Статистика**

### 8.1 Ополаскивание

С помощью данной функции можно слить горячую воду из узла подачи кофе (А19), чтобы очистить и нагреть внутреннюю систему машины.

Под блоком подачи кофе поместите емкость минимальным объемом 100 мл.

### **Внимание! Опасность ожогов**

Не оставляйте машину без присмотра во время подачи горячей воды.

Чтобы выполнить ополаскивание, выполните следующее:

1. Нажмите  (В5) для входа в меню «Параметры».

2. Нажмите **OK** (B3) для подтверждения «Ополаскивание».
3. Через несколько секунд из узла подачи кофе выйдет горячая вода, которая очищает и нагревает внутреннюю систему машины. На дисплее появится растущая шкала, которая отображает ход процесса.
4. Чтобы остановить функцию, стрелкой нажмите на STOP (B4).





#### **Примечание.**

- В случае простоя свыше 3–4 дней очень рекомендуется после включения машины выполнить 2–3 ополаскивания перед началом ее применения.
- Естественно, что после выполнения данной функции остается вода в контейнере для кофейной гущи (A11).

### **8.2 Язык**

При необходимости сменить язык дисплея (B1) действуйте следующим образом:

1. Нажмите  (B5) для входа в меню «Параметры».
2. Нажимайте стрелки выбора (B2 и B4), пока между двумя пунктирными линиями не появится «Язык».
3. Нажмите **OK** (B3). На дисплее появится список языков.
4. Нажимайте стрелки выбора, пока между двумя пунктирными линиями не появится нужный язык.
5. Нажмите **OK** для подтверждения.
6. Прибор вернется в меню «Параметры».
7. Нажмите /ESC для выхода из меню.

### **8.3 Обслуживание**

В этой позиции представлены все действия по обслуживанию, которые могут потребоваться для машины:



- **Удаление накипи:** Инструкции по удалению накипи приводятся в главе «14. Удаление накипи».
- **Установите фильтр:** Инструкции по установке фильтра (C4) приводятся в параграфе «16.1. Установка фильтра».

Чтобы выбрать нужное действие, выполните следующее:

1. Нажмите  (B5) для входа в меню «Параметры».
2. Нажимайте стрелки выбора (B2 и B4), пока между двумя пунктирными линиями не появится «Обслуживание».
3. Нажмите **OK** (B3) для подтверждения.
4. Нажимайте стрелки перехода, пока не появится необходимое действие.
5. Нажмите **OK** для подтверждения и выполнения действия согласно инструкциям из следующих параграфов.

### **8.4 Программа напитков**

Машина настроена на фабрике изготовителя для подачи стандартного количества. Если необходимо изменить это количество и индивидуально подобрать прямые напитки и  (B12), выполните следующее:

1. Нажмите  (B5) для входа в меню «Параметры».
2. Нажимайте стрелки выбора (B2 и B4), пока между двумя пунктирными линиями не появится «Прог. напитков».
3. Нажмите **OK** (B3) для подтверждения. Прибор выведет список напитков, которые можно программировать.
4. Нажимайте стрелки перехода, пока не появится напиток для программирования. Нажмите **OK** для подтверждения.
5. **Кофейные напитки:** на дисплее появится «Программа вкуса». Нажмите стрелки выбора (B2 и B4) или  (B7) для выбора желаемого вкуса (см. параграф «9.4 Временное изменение вкуса кофе»), нажмите **OK**. На дисплее появится «Програм-ие кофе» и растущая шкала, которая отображает процесс подачи. После получения нужного количества нажмите **OK**.
6. **Горячая вода:** нажмите **OK**. Начнется подача, после достижения желаемого количества нажмите **OK**.
6. «Сохранить пар-ы?»: чтобы сохранить программирование, нажмите **OK** (в противном случае нажмите /ESC — B2 или B5).
7. «Сохраненные пар-ы» (или «Несохранен. пар-ы»). Прибор вернется в режим готовности к применению.

### **8.5 Программа Му напитков**

Выполните порядок действий из предыдущего параграфа «8.4 Программа напитков» для индивидуального подбора напитков « MENU » (B13) или выполните непосредственное программирование согласно описанному в главе «11. Программирование и выбор».

### **8.6 Общее**

В этой позиции присутствуют настройки для индивидуальной конфигурации базовых функций прибора.

1. Нажмите  (B5) для входа в меню «Параметры».
2. Нажимайте стрелки выбора (B2 и B4), пока между двумя пунктирными линиями не появится «Общее».
3. Нажмите **OK** (B3) для подтверждения и выбора нужной позиции с помощью стрелок перехода. Следуйте инструкциям для каждой отдельной настройки.

#### **• Задайте температуру:**

При необходимости изменения температуры воды подачи кофе выполните следующие действия:

4. Нажмите **OK** (B3). На дисплее (B1) появится текущее значение и мигает значение «Новый».
5. Выберите новое значение настройки с помощью стрелок перехода (B2 или B4).
6. После выбора нужного значения (низкая, средняя, высокая, максимальная) нажмите **OK**.

Прибор вернется к предыдущей странице.

- **Жесткость воды:**

Инструкции по определению и настройке жесткости воды приводятся в главе «15. Настройка жесткости воды».

- **Автовыключение (режим ожидания):**

Автоматическое выключение можно задать так, чтобы прибор отключался через 15 или 30 минут, 1, 2 или 3 часа простоя.

4. Нажмите **OK**. На дисплее (B1) появится текущее значение и мигает значение «Новый».
5. Выберите новое значение настройки с помощью стрелок перехода (B2 или B4).
6. После выбора нужного значения (низкая, средняя, высокая, максимальная) нажмите **OK**.

Прибор вернется к предыдущей странице.

- **Экономия энергии:**

С помощью этой функции можно подключить или отключить режим энергосбережения. Подключенная функция гарантирует меньшие энергозатраты в соответствии с действующими европейскими нормами.

Для отключения или подключения режима экономии энергии действуйте следующим образом:

4. Нажмите **OK**. На дисплее выводится как текущий статус («Подключено» или «Не подключено»), так и действие, которое будет выполнено подтверждением **OK** («Выключить?» или «Включить?»).
5. Нажмите **OK** для выключения или включения функции.

Прибор вернется к предыдущей странице.

 **Примечание!**

- Если функция включена, на дисплее появится символ **ECO**.
- В режиме энергосбережения перед приготовлением первой чашки кофе или первого молочного напитка пройдет несколько секунд, так как машина должна нагреться.
- **Звуковой сигнал:**

С помощью этой функции включается или выключается звуковое предупреждение. Выполните следующие действия:

4. Нажмите **OK**. На дисплее (B1) выводится как текущий статус («Подключено» или «Не подключено»), так и действие, которое будет выполнено подтверждением **OK** («Выключить?» или «Включить?»).

5. Нажмите **OK** для выключения или включения функции. Прибор вернется к предыдущей странице.

- **Фабричные напитки**

С помощью данной функции можно вернуться к фабричным настройкам всех напитков или отдельных напитков, которые были настроены. После выбора напитка выполните следующее:

4. Выберите «Все», если хотите вернуть изначальные фабричные настройки вкуса и количества всем напиткам, либо выберите нужный напиток и нажмите **OK**.
5. «Восстановить?»: чтобы вернуться к фабричным настройкам, нажмите **OK**.
6. «Возврат завершен»: прибор подтверждает восстановление и возвращается к предыдущему окну.

Чтобы выполнить восстановление настроек другого напитка, выполните действия с пункта 4. Чтобы выйти, нажмите

/ESC (B5).

- **Заводские параметры:**



С помощью этой функции восстанавливаются все изначальные настройки прибора и напитков (кроме языка, который остается тем, что был выбран при первом запуске). После выбора позиции выполните следующее:

4. «Восстановить?»: нажмите **OK**.
5. «Возврат завершен»: прибор подтверждает восстановление и возвращается к предыдущему окну.

Чтобы выйти, нажмите /ESC (B5).

## 8.7 Статистика

С помощью этой функции можно просмотреть статистические данные прибора. Чтобы вывести на дисплей такие данные:

1. Нажмите  (B5) для входа в меню «Параметры».
2. Нажимайте стрелки выбора (B2 и B4), пока между двумя пунктирными линиями не появится «Статистика».
3. Нажмите **OK** (B3). На дисплее появятся статистические данные прибора, листать позиции можно с помощью стрелок перехода.
4. Нажмите /ESC (B5) для выхода.

Чтобы вернуться к главному окну, нажмите /ESC.

## 9. ПРИГОТОВЛЕНИЕ КОФЕ

### 9.1 Регулировка кофемолки

Кофемолка изначально не требует регулировок, поскольку она настроена изготовителем так, чтобы обеспечивать правильную подачу кофе.

Однако если после приготовления первых чашек кофе отмечается мало насыщенная подача, отсутствие пенки либо

слишком медленная подача кофе (каплями), следует откорректировать с помощью регулятора степень помола (A5 — рис. 6).

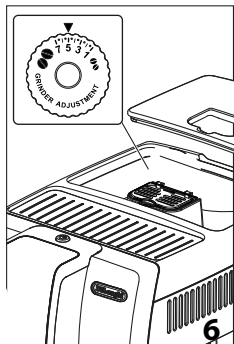

**i** **Примечание.**

Разрешается поворачивать рукоятку только во время работы кофемолки.

Если кофе выходит медленно или не выходит вообще, поверните рукоятку на один щелчок по часовой стрелке к номеру 7.

Чтобы кофе выходил более насыщенным и с лучшей пенкой, поверните рукоятку на один щелчок против часовой стрелки к номеру 1 (не более чем на один щелчок за раз, иначе кофе будет выходить по каплям).

Желаемый результат такой корректировки вы почувствуете только после приготовления 2 последующих чашек кофе. Если даже после регулировки желаемый результат не достигнут, необходимо повторить процедуру, повернув рукоятку еще на один щелчок.

## 9.2 Советы для получения более горячего кофе

Для получения более горячего кофе рекомендуется:

- выполнить ополаскивание нажатием ☼/ESC (B5);
- нагреть чашки горячей водой с помощью функции горячей воды (см. главу «12. Поддача горячей воды»);
- увеличить температуру кофе в меню параметров (см. параграф «8.6 Общее»).

## 9.3 Приготовление по автоматическим рецептам из кофейных зерен

**⚠ Внимание!**

Не используйте зеленые, засахаренные зерна или карамелизованный кофе, поскольку они могут приклеиться к кофемолке и вывести ее из строя.

1. Засыпьте кофейные зерна в специальный контейнер (A3 — рис. 7).
2. Поместите под носиками узла подачи кофе (A9):  
- 1 чашку, если требуется 1 порция кофе (рис. 8);

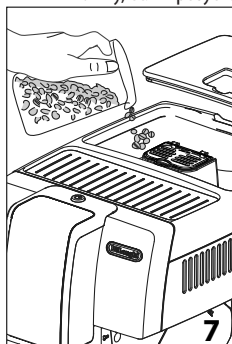

-2 чашки, если требуются 2 порции кофе.

3. Опустите узел подачи таким образом, чтобы он можно больше приблизился к чашке (рис. 9). Так получится лучшая пенка.

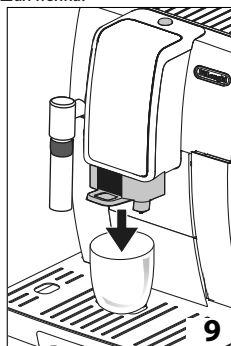

4. Выберите желаемый кофе:

Кофейные напитки прямого выбора			
Рецепт	Количество	Программируемое количество	Установленный вкус
Espresso (B8)	≈ 40 мл	от ≈30 до ≈ 80 мл	☼☼☼☼☼
Кофе (B9)	≈ 180 мл	от ≈100 до ≈240 мл	☼☼☼☼☼
Long (B10)	≈ 160 мл	от ≈115 до ≈250 мл	☼☼☼☼☼
Doppio+ (B11)	≈ 120 мл	от ≈80 до ≈180 мл	☼☼☼☼☼+

Кофейные напитки выбора из  DRINK MENU (B12)			
Espresso Lungo	≈ 120 мл	от ≈80 до ≈180 мл	
Ristretto	≈ 30 мл	от ≈20 до ≈40 мл	
2 Espresso	≈ 40 мл x 2 чашки	--	
2 Espresso Lungo	≈ 120 мл x 2 чашки	--	
2 Ristretto	≈ 30 мл x 2 чашки	--	

5. Начнется приготовление, на дисплее (B1) появится растущая шкала, которая отображает процесс приготовления.

### **Примечание.**

- Одновременно можно приготовить две маленьких чашки, ESPRESSO, ESPRESSO LUNGO нажатием 2X (B3) во время приготовления каждого напитка (изображение остается на несколько секунд после начала приготовления).
- В процессе приготовления машиной кофе подачу можно остановить в любой момент нажатием стрелкой на STOP (B4).
- Если сразу после завершения подачи требуется увеличить количество кофе в чашке, достаточно удерживать нажатой (в течение 3 секунд) одну из кнопок подачи кофе (от B8 до B11).

После завершения процесса приготовления прибор готов для дальнейшего использования.

### **Примечание.**



- В процессе работы на дисплее появляются некоторые сообщения (залейте воду, очистите контейнер для гуши и проч.), чьи значения приводятся в главе «19. Сообщения на дисплее».
- Чтобы получить более горячий кофе, см. параграф «9.2. Советы для получения более горячего кофе».
- Если кофе выходит каплями или слишком жидкий с небольшим количеством пенки или слишком холодный, см. рекомендации в главе «20. Устранение неисправностей».
- Чтобы индивидуально настроить напитки по собственному вкусу, обращаться к параграфам «8.4. Программа напитков» и «8.5. Программа Му напитков».

## 9.4 Временное изменение вкуса кофе

Чтобы временно изменить вкус кофе из автоматических рецептов, нажмите  (B7):

 AUTO	Индивидуальный (если запрограммирован) / стандартный
	СВЕРХЛЕГКИЙ
	ЛЕГКИЙ
	СРЕДНИЙ
	КРЕПКИЙ
	СВЕРХКРЕПКИЙ
	(см. «9.5 Приготовление кофе из предварительно молотого кофе»)

### **Примечание.**

- Изменение вкуса не сохраняется, при следующей автоматической подаче прибор выберет ранее установленное значение ( AUTO).
- Если через несколько секунд после временного изменения вкуса не выполняется подача, вкус вернется к ранее заданному значению ( AUTO).



## 9.5 Приготовление кофе из предварительно молотого кофе

### **Внимание!**

- Никогда не засыпайте молотый кофе в выключенный прибор во избежание его попадания вовнутрь машины и ее загрязнения. Это может привести к повреждению прибора.
- Никогда не засыпайте более 1 мерной ложки (C2), в противном случае это может привести к загрязнению внутренней части прибора или к засорению воронки (A4).

### **Примечание.**

При использовании предварительно молотого кофе можно приготовить за раз только одну чашку кофе.

1. Несколько раз нажмите кнопку  (B7), пока на дисплее (B1) не появится .
2. Убедитесь в том, что воронка не закупорена, затем засыпьте одну мерную ложку предварительно молотого кофе (рис. 10).

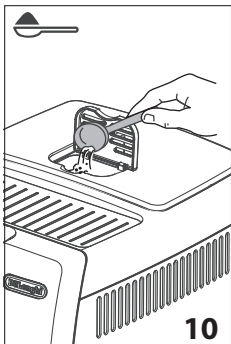

- Поместите чашку под носиками узла подачи кофе (A19 — рис. 8).
- Выберите желаемый кофе:

Кофейные напитки прямого выбора	
Рецепт	Количество
Espresso (B8)	≈ 40 мл
Кофе (B9)	≈ 180 мл
Long (B10)	≈ 160 мл
Кофейные напитки выбора из  DRINK MENU (B12)	
Espresso Lungo	≈ 120 мл
Ristretto	≈ 30 мл

- Начнется приготовление, на дисплее появится изображение выбранного напитка и растущая шкала, которая отображает процесс приготовления.

**!** **Внимание!** В процессе приготовления кофе **LONG**

На середине процесса приготовления на дисплее (B1) появится сообщение «Засыпьте молотый кофе». Засыпьте одну мерную ложку предварительно молотого кофе и нажмите **OK** (B3).

**i** **Примечание.**

При подключенном режиме «Экономия энергии» может потребоваться несколько секунд для приготовления первой чашки кофе..

## 10. ПРИГОТОВЛЕНИЕ КАПУЧИНО И ГОРЯЧЕГО МОЛОКА (БЕЗ ПЕНЫ)

**!** **Опасность ожогов!**

В процессе данного приготовления выходит пар. Будьте осторожны, чтобы не получить ожогов.

- Для капучино приготовьте кофе в большой чашке.

- Налейте в емкость с ручкой, чтобы не обжечься, молоко из расчета около 100 граммов на каждую чашку капучино. При выборе размера емкости следует учитывать, что объем молока увеличится в 2-3 раза.

**i** **Примечание**

Чтобы получить более густую и пышную пену, используйте обезжиренное или частично обезжиренное молоко прохладной температуры (приблизительно 5° C). Во избежание получения молока с небольшой пеной или с крупными пузырями всегда очищайте капучинатор (A20) согласно инструкциям из параграфа «10.2 Очистка капучинатора после применения».

- Убедитесь, что регулировочное кольцо капучинатора (A21) обращено вниз и стоит на функции «КАПУЧИНО» (рис.11);
- Капучинатор можно слегка развернуть наружу, чтобы пользоваться емкостями любых размеров.

**!** **Внимание!**

Не вращайте капучинатор принудительно (рис. 12), он может сломаться!

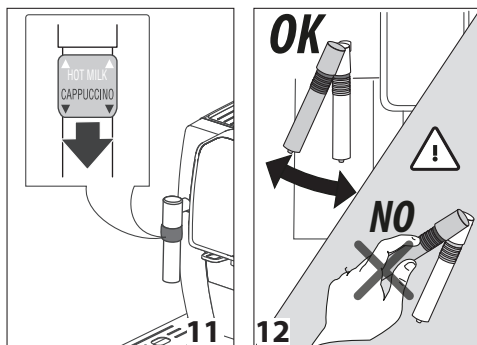

- Опустите капучинатор в емкость с молоком, обращая внимание на то, чтобы уровень молока никогда не доходил до регулировочного кольца черного цвета.
- Нажмите DRINK MENU (B12).
- Нажимайте стрелки выбора (B2 и B4), пока между двумя пунктирными линиями не появится «Пар».
- Нажмите **OK** (B5), на дисплее появится «Пар». Через несколько секунд из капучинатора начнется подача пара, благодаря которому молоко формирует пену и увеличивается в объеме.
- Для получения еще более крепкой пенки медленно поворачивайте контейнер с молоком в направлении снизу вверх.
- Когда пенка нужного объема получена, остановите подачу пара нажатием стрелки на STOP.

### **Опасность ожогов!**

Пар следует отключать до извлечения емкости с вспененным молоком во избежание ожогов от брызг кипящего молока.

11. В ранее приготовленный кофе добавьте вспененное молоко. Добавьте сахар по вкусу и, по желанию, посыпьте пену небольшим количеством шоколадной крошки — капучино готов.

### **Примечание.**

При подключенном режиме «Экономия энергии» для подачи пара может потребоваться несколько секунд ожидания.

## 10.1 Приготовление горячего молока (без пены)

Чтобы приготовить горячее молоко без пены, выполните действия из предыдущего параграфа. Убедитесь, что регулировочное кольцо капучинатора (A21) повернуто вверх и стоит на позиции HOT MILK.

## 10.2 Чистка капучинатора после использования

Очищайте капучинатор (A20) после каждого применения во избежание скопления остатков молока или закупорки.

### **Опасность ожогов!**

Во время чистки из капучинатора выходит небольшое количество горячей воды. Следите за тем, чтобы на вас не попали брызги воды.

1. Слейте немного воды нажатием кнопки  (B6 — рис. 13). Затем поставьте нажатием стрелки (B4) на STOP.
2. Подождите несколько минут, пока капучинатор остывает. Поверните капучинатор против часовой стрелки и потяните его вниз (рис. 14).

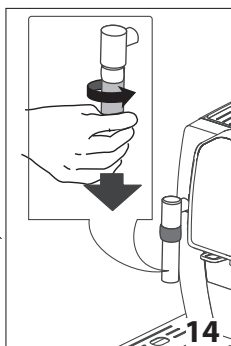
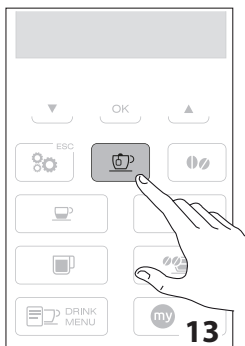

3. Переместите кольцо (A21) вверх (рис. 15).
4. Потяните вниз распылитель (A22 — рис. 16).

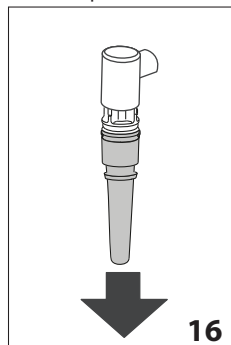
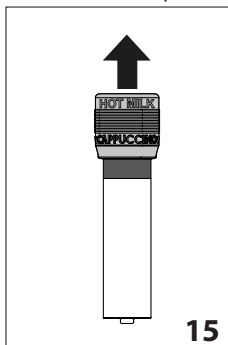

5. Убедитесь, что указанные стрелкой на рис. 17 отверстия не закупорены. При необходимости очистите их с помощью булавки.
6. Наденьте распылитель, переместите кольцо вниз и наденьте капучинатор на распылитель (рис. 18) Поверните его по часовой стрелке и протолкните вверх до щелчка.

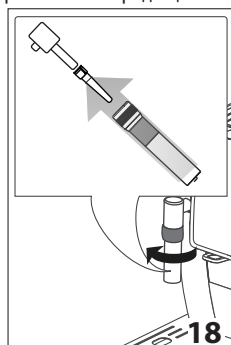
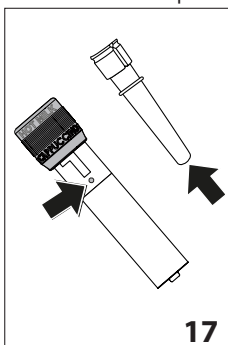

## 11. ПРОГРАММИРОВАНИЕ И ВЫБОР

В  можно выбрать индивидуально настроенные напитки в зависимости от собственного вкуса. Если напиток ни разу не настраивался, прибор перед подачей попросит выполнить индивидуальную настройку.

1. Нажмите  (B13);
2. Нажимайте стрелки перехода (B2 и B4), пока между двумя пунктирными линиями не появится нужный напиток.

### Не запрограммированные напитки:

3. Нажмите **OK** (B3) для выбора.
4. На дисплее появится «Программа вкуса». Нажмите стрелки выбора (B2 и B4) или  (B7) для выбора желаемого вкуса. Нажмите **OK**. На дисплее появится «Програм-ие кофе» и растущая шкала, которая ото-

- бражует процесс подачи. После получения нужного количества нажмите **OK**.
- Прибор выполнит приготовление кофе. Нажмите **OK**, чтобы прервать подачу тогда, когда достигнуто желаемое количество кофе.
  - «Сохранить пар-ы?». Чтобы сохранить программирование, нажмите **OK** (в противном случае нажмите **ESC** — B2 или B5).
  - «Сохраненные пар-ы» или «Несохранен. пар-ы». Прибор вернется в режим готовности к применению.

### Запрограммированные напитки:

- Нажмите **OK** (B3) для выбора.
- Прибор начнет приготовление согласно ранее заданным параметрам.



#### Примечание.

Две чашки напитков можно выбрать только в момент, когда соответствующий единственный напиток запрограммирован.

## 12. ПОДАЧА ГОРЯЧЕЙ ВОДЫ



### Внимание! Опасность ожогов

Не оставляйте прибор без присмотра, когда он выполняет подачу горячей воды. Капучинатор нагревается во время подачи, поэтому следует держать его только за черное кольцо (A21).

- Поместите емкость под капучинатором (A20) как можно ближе, чтобы избежать брызг.
- Нажмите  (B6 — рис. 13). На дисплее (B1) появится надпись «ГОРЯЧАЯ ВОДА» и растущая шкала, которая отображает процесс приготовления.
- Машина подает приблизительно 250 мл горячей воды, а затем автоматически останавливает подачу. Чтобы вручную остановить подачу горячей воды, стрелкой выбора (B4) нажмите на STOP.



#### Примечание.

При подключенном режиме «Экономия энергии» для подачи горячей воды и пара может потребоваться несколько секунд ожидания.

## 13. ОЧИСТКА

### 13.1 Очистка кофемашины

Периодической очистке подлежат следующие части прибора:

- внутренняя система машины;
- контейнер для кофейной гущи (A11);
- поддон для сбора капель (A15) и поддон для сбора конденсата (A10);

- бачок для воды (A17);
- носики узла подачи кофе (A19);
- воронка для засыпки предварительно молотого кофе (A4);
- заварочный блок (A8), доступен только после открытия служебной дверцы (A7);
- капучинатор (A20 — пар. «10.2 Очистка капучинатора после применения»);
- контрольная панель (B).



### Внимание!

- Не используйте для очистки кофемашины растворители, абразивные чистящие средства или спирт. Суперавтоматы De'Longhi не требуют использования химических добавок для очистки.
- Ни один из компонентов прибора не предназначен для мойки в посудомоечной машине, за исключением решетки поддона (A14).
- Не используйте металлические предметы для удаления накипи или отложений кофе, поскольку они могут поцарапать металлические или пластмассовые поверхности.

### 13.2 Очистка внутреннего контура машины

В случае простоя более 3/4 дней строго рекомендуется перед началом использования включить машину и подать:

- 2–3 ополаскивания нажатием (см. параграф «8.1 Ополаскивание»);
- подачу горячей воды в течение нескольких секунд (глава «12. Подача горячей воды»).



#### Примечание.

Естественно, что после выполнения данной очистки остается вода в контейнере для кофейной гущи (A11).

### 13.3 Чистка контейнера для кофейной гущи

Когда на дисплее (B1) появляется сообщение «Очистите контейнер для гущи», необходимо опорожнить и очистить его. Пока контейнер для гущи (A11) не будет очищен, прибор не сможет готовить кофе. Прибор может сигнализировать о необходимости опорожнения контейнера и в том случае, когда он еще не заполнен до конца, но прошли 72 часа после первого приготовления. (Чтобы отсчет 72 часов выполнялся правильно, кофемашину ни в коем случае не следует выключать с помощью главного выключателя A6).



### Внимание! Опасность ожогов

Если подаются несколько чашек капучино подряд, металлическая подставка для чашек (A12) нагревается. Дождитесь ее охлаждения и берите ее только за переднюю часть.



Чтобы выполнить очистку (на включенном приборе):

- Извлеките поддон для сбора капель (A15 — рис. 19), опорожните и очистите его.
- Опорожните и тщательно очистите контейнер для гущи (A11), удалите все имеющиеся на дне отложения.
- Проверьте состояние поддона красного цвета (A10) для конденсата и опорожните его при необходимости.

### **Внимание!**

При извлечении поддона для сбора капель обязательно опорожняйте контейнер для кофейной гущи, даже если он не заполнен до конца.

Если не выполнять такую операцию, то при последующих приготовлениях кофе контейнер для гущи переполнится, что приведет к засорению кофемашины.

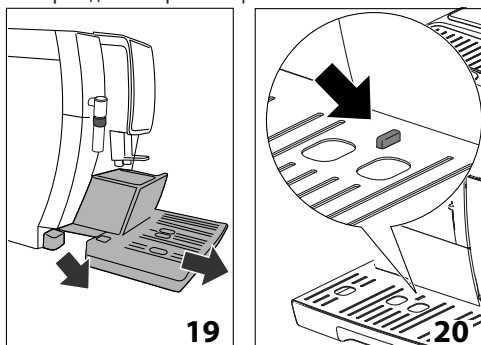

## 13.4 Очистка поддона для сбора капель и лотка сбора конденсата

### **Внимание!**

Поддон для сбора капель (A15) снабжен индикатором-плавающим красного цвета (A13) уровня воды (рис. 20). До того, как такой индикатор выйдет за пределы подставки для чашек (A12), необходимо освободить поддон и очистить его. В противном случае вода может перелиться через край и повредить машину, опорную поверхность или окружающую зону.

Для извлечения поддона сбора капель:

1. Извлеките поддон для сбора капель и контейнер для кофейной гущи (A11 — рис. 19).
2. Снимите полочку для чашек (A12), решетку поддона (A14), слейте поддон для сбора капель и опорожните контейнер для гущи, вымойте все компоненты.
3. Проверьте состояние поддона красного цвета для конденсата (A10) и опорожните его при необходимости.
4. Поставьте на место поддон для сбора капель вместе с решеткой и контейнером для кофейной гущи.

## 13.5 Чистка внутренней части машины

### **Опасность поражения электрическим током!**

Перед выполнением любой операции по очистке внутренних частей необходимо отключить прибор (см. главу «7. Выключение прибора») и отсоединить его от сети электропитания. Ни в коем случае не опускайте прибор в воду.

1. Периодически (примерно раз в месяц) проверяйте чистоту машины изнутри (для этого достаточно вынуть поддон для сбора капель A15). При необходимости удалите кофейные отложения кисточкой из комплекта поставки и губкой.
2. Соберите все остатки пылесосом (рис. 21).

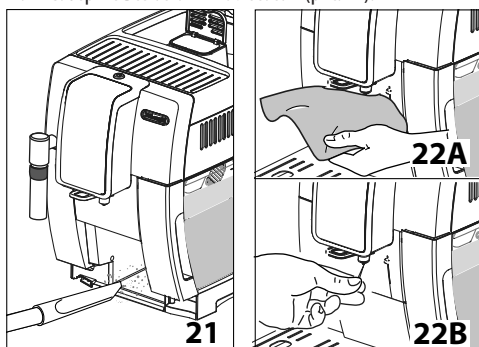

## 13.6 Очистка бачка для воды

1. Периодически (приблизительно раз в месяц) и при каждой замене фильтра смягчения воды (C4) (если имеется) очищайте бачок для воды (A17) влажной тряпкой с небольшим количеством мягкого моющего средства.
2. Снимите фильтр C4 (если имеется) и ополосните его под проточной водой.
3. Поставьте на место фильтр (если имеется), заполните бачок свежей водой и установите его на место.
4. (Только для моделей с фильтром смягчения воды) Подайте 100 мл воды.

## 13.7 Очистка носиков узла подачи кофе

1. Периодически очищайте носики узла подачи кофе (A9) губкой или тряпкой (рис. 22A).
2. Проверяйте, чтобы отверстия узла подачи кофе не были закупорены. При необходимости удалите кофейные отложения зубочисткой (рис. 22B).

## 13.8 Очистка воронки для засыпки предварительно молотого кофе

Периодически (приблизительно раз в месяц) проверяйте, чтобы воронка для засыпки предварительно молотого кофе

(A4) не закупоривалась. При необходимости удалите кофейные отложения кисточкой.

### 13.9 Чистка заварочного блока

Заварочный узел (A8) необходимо чистить не реже одного раза в месяц.

#### **Внимание!**

Нельзя вынимать заварочный узел, когда прибор включен.

1. Убедитесь в том, что прибор правильно выполнил процедуру отключения (см. главу «7. Выключение прибора»).
2. Извлеките бачок для воды (A17).
3. Откройте дверцу заварочного узла (A19 — рис. 23), что находится сбоку справа.
4. Нажмите вовнутрь две цветные кнопки отсоединения и одновременно потяните заварочный блок наружу (рис. 24).
5. Опустите примерно на 5 минут заварочный узел в воду, затем прополощите его под краном.

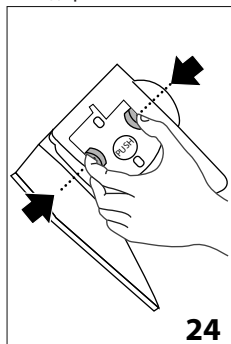
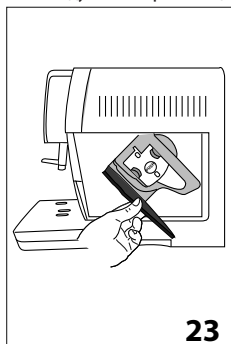

#### **Внимание!**

ОПОЛАСКИВАТЬ ТОЛЬКО ВОДОЙ.

Запрещены моющие средства. Запрещена мойка в посудомоечной машине

Очищайте заварочный узел без использования моющих средств, чтобы не повредить его.

6. Кисточкой очистите гнездо заварочного узла от остатков кофе, которые можно увидеть через дверцу самого заварочного узла.
7. После очистки верните на место заварочный узел, вставив его в опору. Потом нажмите на PUSH до щелчка блокировки.

#### **Примечание!**

Если заварочный узел вставляется с трудом, необходимо (перед установкой) придать ему нужный размер, нажав на два рычага (рис. 25).

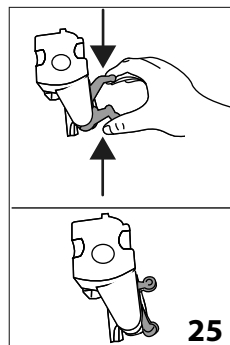

8. После установки узла убедитесь в том, что две цветные кнопки вышли наружу.
9. Закройте дверцу заварочного узла.
10. Установите на место бачок для воды.

### 14. УДАЛЕНИЕ НАКИПИ

#### **Внимание!**

- Перед применением прочитайте инструкции и этикетку средства для удаления накипи на упаковке средства.
- Убедительно рекомендуется использовать только средство для удаления накипи компании De'Longhi. Использование неподходящих средств, а также нерегулярное удаление накипи могут вызвать неисправности, на которые не распространяется гарантия производителя.

Удаляйте накипь из машины только тогда, когда на дисплее (B1) появляется «Удалить накипь, ESC для отмены, OK удаление накипи (~45 минут)». Если требуется сразу выполнить удаление накипи, нажмите **OK** (B3) и выполните действия из пункта 6. Чтобы отложить удаление накипи, нажмите **ESC** (B5), символ  на дисплее напоминает, что прибор нуждается в удалении накипи.

Для доступа в меню удаления накипи:

1. Включите кофемашину и дождитесь, когда она будет готова к использованию.
2. Нажмите  (B5) для входа в меню «Параметры».
3. Нажимайте стрелки выбора (B2 и B4), пока между двумя пунктирными линиями не появится «Обслуживание». Нажмите **OK** (B3).
4. Нажмите **OK** для выбора «Удаление накипи».
5. «Подтвердить? (~45 минут)»: подтвердите нажатием **OK**.
6. «Снять фильтр»: извлеките бачок для воды (A17), снимите фильтр для воды (C4) (если имеется), опорожните бачок для воды. Нажмите **OK**.

7. «Зал-те ср. удал. нак. и воду в бачок»: залейте в бачок для воды средство для удаления накипи до уровня **A** (соответствует упаковке на 100 мл), указанного на внутренней стороне бачка; добавьте воду (один литр) до уровня **B** (рис. 26); установите бачок для воды на машину. Нажмите **OK**.

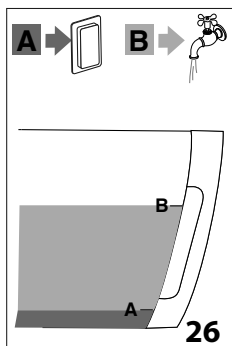

8. «Слейте воду из под. сбора капель»: снимите, слейте и установите на место поддон для сбора капель (A15) и контейнер для гущи (A11). Нажмите **OK**.

**i** **Примечание.**

В некоторых случаях, до перехода к следующему пункту, может запуститься процесс охлаждения продолжительностью несколько секунд.

9. «Пустую емкость 1,8 л под узлы подачи»: поместите пустую емкость под капучинатором (A20) и под узлом подачи кофе (A19) минимальным объемом 1,8 литра (рис. 27). Нажмите **OK**.

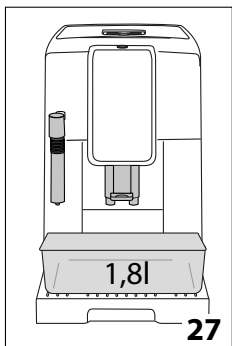

**⚠** **Внимание! Опасность ожогов**

Из узла подачи горячей воды и из узла подачи кофе выходит горячая вода с кислотой. Следите за тем, чтобы на вас не попал такой раствор.

10. «Идет удаление накипи»: запускается программа удаления накипи, а раствор для удаления накипи выходит как из капучинатора, так и из узла подачи кофе. Автоматически выполняется ряд ополаскиваний в установленные промежутки, чтобы удалить остатки отложений внутри машины.

Через 35 минут прибор остановит удаление накипи.

11. «Ополосните бачок и залейте воду»: теперь прибор готов к процессу ополаскивания свежей водой. Опорожните емкость для сбора раствора для удаления накипи и извлеките бачок для воды, опорожните его, ополосните проточной водой, заполните чистой водой до отметки **MAX** и установите бачок на место. Нажмите **OK**.
12. «Пустую емкость 1,8 л под узлы подачи»: установите опорожненную емкость для сбора раствора для удаления накипи под узлом подачи кофе и под узлом подачи горячей воды (рис. 27) и нажмите **OK**.
13. «Ополаскивание, подтвердить?»: нажмите **OK**.
14. «Идет ополаскивание»: горячая вода выходит сначала из узла подачи кофе, а затем из капучинатора.
15. Когда вода в бачке закончилась, слейте емкость, использованную для сбора воды ополаскивания.
16. «Ополосните бачок и залейте воду»: снимите бачок для воды и залейте в него свежую воду до отметки **MAX**. Нажмите **OK**.
14. «Установить фильтр»: установите на место в бачок для воды фильтр смягчения, если был снят ранее, установите бачок на место и нажмите **OK**.
15. «Пустую емкость 1,8 л под узлы подачи»: установите опорожненную емкость для сбора раствора для удаления накипи под капучинатором. Нажмите **OK**.
16. «Ополаскивание, подтвердить?»: нажмите **OK**.
17. «Идет ополаскивание». Горячая вода выходит из капучинатора.
18. «Слейте воду из под. сбора капель»: после завершения второго ополаскивания снимите, слейте и установите на место поддон сбора капель (A15) и контейнер для гущи (A11). Нажмите **OK**.
19. «Удаление накипи закончено»: нажмите **OK**.
20. «Залейте воду»: слейте емкость, использованную для сбора воды ополаскивания, извлеките бачок для воды и залейте свежую воду до отметки **MAX**, установите его на машину.

Операция по удалению накипи завершена.

**i** **Примечание.**

- Если цикл удаления накипи завершился неправильно (например, из-за отсутствия подачи электроэнергии), рекомендуется повторить цикл.

- Естественно, что после завершения цикла удаления накипи остается вода в контейнере для кофейной гущи (A11).
- Прибор требует третье ополаскивание, если бачок для воды не заполнен до отметки Max. Это делается для того, чтобы гарантировать отсутствие средства для удаления накипи во внутренних контурах прибора.

## 15. НАСТРОЙКА ЖЕСТКОСТИ ВОДЫ

Запрос удаления накипи появляется через определенный период работы, продолжительность которого зависит от жесткости воды.

Прибор имеет фабричные настройки на 4-й уровень жесткости воды. По желанию можно запрограммировать прибор на основании фактической жесткости воды в разных регионах. Таким образом увеличивается интервал проведения операции по удалению накипи.

### 15.1 Измерение жесткости воды

1. Снимите упаковку с индикаторной полоски (C1) из комплекта поставки TOTAL HARDNESS TEST, к ней прилагаются инструкции на английском языке.
2. Полностью погрузите полоску в стакан воды на одну секунду.
3. Достаньте полоску из воды и потряхните ее. Приблизительно через минуту появятся 1, 2, 3 или 4 красных квадрата в зависимости от жесткости воды. Каждый квадратик соответствует одному уровню.

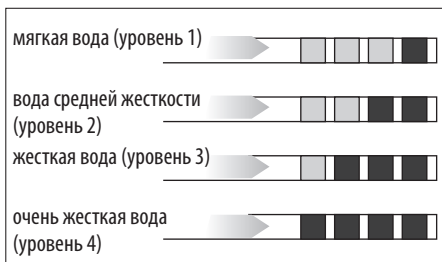

### 15.2 Настройка жесткости воды

1. Нажмите (B5) для входа в меню «Параметры».
2. Нажимайте стрелки выбора (B2 и B4), пока между двумя пунктирными линиями не появится «Общее». Нажмите **OK** (B3).
3. Нажимайте стрелки выбора, пока не появится «Жесткость воды», нажмите **OK**.
4. На дисплее показано текущее значение и мигает новое значение. Нажимайте стрелки выбора, пока не появится требуемое новое значение. Нажмите **OK**.

Новый уровень жесткости сохранен, прибор возвращается к меню «Общее».

Дважды нажмите /ESC (B5) для возврата в главное окно.

## 16. ФИЛЬТР ДЛЯ СЯГЧЕНИЯ ВОДЫ

Некоторые модели оснащены фильтром для смягчения воды (C4). Если в приобретенной вами модели такой фильтр отсутствует, мы рекомендуем приобрести его в сервисных центрах De'Longhi.

Процедура правильного использования фильтра приводится в инструкциях далее.

### 16.1 Установка фильтра

1. Достаньте фильтр (C4) из упаковки. Диск календаря отличается в зависимости от типа фильтра.
2. Поверните диск с календарем (рис. 28) так, чтобы выявились следующие два месяца использования.

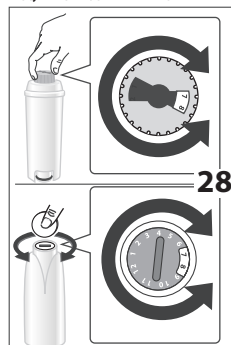

#### **Примечание.**

Срок действия фильтра составляет два месяца при нормальном использовании прибора. Если прибор простаивает с уже установленным в нем фильтром, максимальный срок равен 3-м неделям.

3. чтобы активировать фильтр, необходимо залить водопроводную воду в отверстие фильтра, как указано на рис. 29, чтобы вода выходила из боковых отверстий в течение более одной минуты.
4. Достаньте бачок (A17) из машины и заполните его водой.
5. Вставьте фильтр в бак с водой и полностью опустите его на десять секунд, наклоняя и слегка нажимая на него для удаления воздушных пузырей (рис. 30).

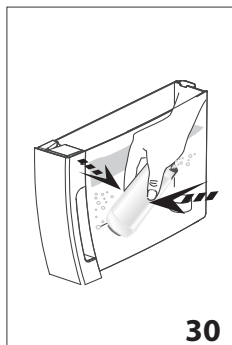
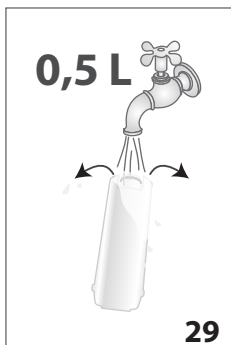

6. Вставьте фильтр в специальное гнездо (A18) и нажмите до упора (рис. 31).
7. Закройте бачок крышкой (A 16 — рис. 32) и установите его на машину.

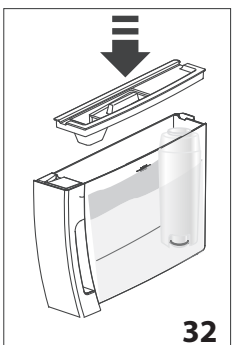
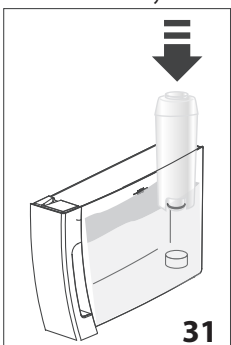



После установки фильтра следует сообщить о его наличии прибору.

8. Нажмите  (B5) для входа в меню «Параметры».
9. Нажимайте стрелки выбора (B2 и B4), пока между двумя пунктирными линиями не появится «Обслуживание». Нажмите **OK** (B3).
10. Нажимайте стрелки выбора, пока не появится «Установите фильтр», нажмите **OK**.
11. «Подтвердить?»: нажмите **OK**.
12. «Горячая вода, подтвердить?»: поместите под капучинатором (A20) емкость минимальным объемом 500 мл, затем нажмите **OK**.
13. Прибор начинает подачу воды, а на дисплее появляется надпись «Пожалуйста, ждите».
14. После того, как подача закончилась, прибор автоматически возвращается в режим «Готовность к приготовлению кофе».

Теперь фильтр работает, и можно использовать кофемашину далее.

## 16.2 Замена фильтра

Замените фильтр (C4), когда на дисплее (B1) появится «Замените фильтр, ESC для отмены, OK для замены». Если требуется сразу выполнить замену, нажмите **OK** (B3) и выполните действия из пункта 7. Если вы хотите отложить замену, нажмите  ESC (B5): на дисплее символ  напоминает, что прибор нуждается в замене фильтра.

Для замены выполните следующее:

1. Достаньте бачок (A17) и отработанный фильтр.
2. Достаньте из упаковки новый фильтр и выполните действия, описанные в пунктах 2–3–4–5–6–7 предыдущего параграфа.
3. Нажмите  (B5) для входа в меню «Параметры».
4. Нажимайте стрелки выбора (B2 и B4), пока между двумя пунктирными линиями не появится «Обслуживание». Нажмите **OK**.
5. Нажимайте стрелки выбора, пока не появится «Замените фильтр», нажмите **OK**.
6. «Подтвердить?»: нажмите **OK**.
7. «Горячая вода, подтвердить?»: поместите под капучинатором (A20) емкость минимальным объемом 500 мл, затем нажмите **OK**.
8. Прибор начинает подачу воды, а на дисплее появляется надпись «Пожалуйста, ждите».
9. После того, как подача закончилась, прибор автоматически возвращается в режим «Готовность к приготовлению кофе».

Теперь новый фильтр работает, и можно использовать кофемашину далее.

### **Примечание.**

Через два месяца использования (см. отметки в календаре) или в случае простоя прибора на протяжении 3 недель необходимо заменить фильтр даже в том случае, если машина еще не подала сигнал о замене.

## 16.3 Удаление фильтра

Если вы желаете использовать прибор без фильтра (C4), необходимо его снять и сообщить о его удалении. Выполните следующие действия:

1. Достаньте бачок (A17) и отработанный фильтр.
2. Нажмите  (B5) для входа в меню «Параметры».
3. Нажимайте стрелки выбора (B2 и B4), пока между двумя пунктирными линиями не появится «Обслуживание». Нажмите **OK** (B3).
4. Нажимайте стрелки выбора, пока не появится «Снять фильтр», нажмите **OK**.
5. «Подтвердить?»: нажмите **OK** для подтверждения снятия. Прибор вернется в меню «Обслуживание».

Нажмите  /ESC (B5) для выхода из меню.

## **Примечание.**

Через два месяца использования (см. отметки в календаре) или в случае простоя прибора на протяжении 3 недель необходимо заменить фильтр даже в том случае, если машина еще не подала сигнал о замене.

1992 г. Пример: Сер. № 30411xxx, год изготовления – 2003, производственная неделя – 4).



## **17. ТЕХНИЧЕСКИЕ ДАННЫЕ**

Давление:	1,5 мПа (15 бар)
Макс. емкость бачка для воды:	1,8 л
Размеры ЛхРхН:	240х440х360 мм
Длина шнура:	1150 мм
Вес: 9,3 кг	
Макс. емкость контейнера для зерен:	300 г

 Настоящее изделие соответствует Регламенту (ЕС) № 1935/2004 о материалах и изделиях, предназначенных для контакта с пищевыми продуктами.

## **18. ТЕХНИЧЕСКИЕ ХАРАКТЕРИСТИКИ**

Тип изделия см. заводскую табличку на корпусе устройства

Модель	“
Напряжение	“
Частота	“
Мощность	“

Изготовлено в Италии

De'Longhi Appliances s.r.l.

via L.Seitz, 47 31100 Treviso Italy

Де'Лонги Апплайансиз с.р.л.

Виа Л. Зейц, 47 31100 Тревизо Италия

Импортер на территории РФ, Белоруси и Казахстана:

ООО «Делонги»

127055 Россия, г. Москва, ул. Суцёвская, д. 27, стр. 3

Тел. +7 (495) 781-26-76

Изделие использовать по назначению в соответствии с руководством по эксплуатации. Срок службы изделия составляет 5 года с даты продажи потребителю.



### **Условия хранения:**

В помещении при влажности < 80% и температуре от + 5° до + 45°С.

Дату изготовления изделия можно определить по серийному номеру, расположенному на / или вблизи заводской таблички изделия (Сер. № ASSCC, где А – последняя цифра года изготовления, SS – производственная неделя, CC – дата печати, рассчитанная автоматически с

## 19. СООБЩЕНИЯ НА ДИСПЛЕЕ

ВЫВЕДЕНО СООБЩЕНИЕ	ВОЗМОЖНАЯ ПРИЧИНА	РЕШЕНИЕ
Залейте воду	Недостаточно воды в бачке (A17).	Заполните бак водой и (или) правильно установите его, нажав до упора, пока не услышите щелчок (рис. 3B).
Вставьте бак для в-ды	Неправильно установлен бачок (A17).	Правильно вставьте бачок, нажав до упора (рис. 3B).
Очистите контейнер для гущи	Контейнер для кофейной гущи (A11) переполнен.	Опорожните контейнер для кофейной гущи и поддон для сбора капель (A15), очистите их и установите на место. Важно: во время извлечения поддона для сбора капель обязательно опорожняйте контейнер для кофейной гущи, даже если он не полон. Если не выполнять такую операцию, то при последующих приготовлениях кофе контейнер для гущи переполнится, что приведет к засорению кофемашины.
Вставьте контейнер для гущи	После очистки не был установлен контейнер для кофейной гущи (A11).	Снимите поддон для сбора капель (A15) и установите контейнер для кофейной гущи.
Засыпьте молотый кофе	Была выбрана функция «молотый кофе», но в воронку (A4) не был засыпан предварительно молотый кофе.	Засыпьте предварительно молотый кофе в воронку (рис. 10) или отмените функцию предварительно молотого кофе.
	Запрос кофе LONG из предварительно молотого кофе.	Засыпьте в воронку (A4) мерную ложку предварительно молотого кофе и нажмите ОК (B3) для продолжения и завершения приготовления.
Наполните контейнер для зерен	Закончился кофе в зернах.	Заполните контейнер зернами (A3 — рис. 7).
	Засорена воронка для предварительно молотого кофе (A4).	Опорожните воронку с помощью кисточки, как описано в пар. «13.8 Очистка воронки для засыпки предварительно молотого кофе».
Слишком мел. помол. Отрегул. кофемолку	Слишком мелкий помол, кофе выходит медленно или не выходит вообще.	Повторите подачу кофе и поверните рукоятку регулировки степени помола (A5 — рис. 6) на одно деление в сторону цифры 7 по часовой стрелке, когда кофемолка находится в работе. Если после приготовления 2 чашек подача будет по-прежнему слишком слабой, повторите регулировку, поворачивая ручку еще на одно деление (см. пар. «9.1 Регулировка кофемолки»). Если проблема не решена, убедитесь, что бачок для воды (A17) вставлен до упора.
	Если имеется фильтр смягчения воды (C4), образование воздушного пузыря в системе может блокировать подачу.	Подайте немного воды из капучинатора (A20), пока струя не станет регулярной.

Уменьш. кол-во кофе	Было использовано слишком большое количество кофе.	Выберите более легкий вкус нажатием  (B7) или уменьшите количество предварительно молотого кофе.
Вставьте заварочный узел	После очистки не был установлен на место заварочный узел (A8).	Вставьте заварочный узел, как описано в пар. «13.9 Очистка заварочного узла».
Гидросистема пуста Заполнить систему Горячая вода Подтвердить?	Гидросистема пуста.	Нажмите <b>OK</b> (B3) и выпустите немного воды из капучинатора (A20), пока подача не станет равномерной. Если проблема не решена, убедитесь, что бачок для воды (A17) вставлен до упора.
Удалить накипь ESC для отмены OK удаление накипи (~45 минут)	Указывает, что необходимо удалить накипь из машины.	Необходимо как можно быстрее выполнить программу по удалению накипи, описанную в главе «14. Удаление накипи».
Замените фильтр ESC для отмены OK для замены	Фильтр для смягчения воды (C4) отработан.	Замените фильтр или снимите его согласно инструкциям в гл. «16. Фильтр смягчения воды».
Общее предупрежд.	Прибор внутри слишком загрязнен.	Тщательно очистите прибор, как описано в гл. «13. Очистка». Если после очистки сообщение продолжает отображаться, обратитесь в центр технической поддержки.
	Напоминает, что фильтр смягчения воды (C4) отработан, и необходимо выполнить его замену или удаление.	Замените фильтр или снимите его согласно инструкциям из гл. «16. Фильтр смягчения воды».
	Напоминает о необходимости удаления накипи из машины.	Необходимо как можно быстрее выполнить программу по удалению накипи, описанную в главе «14. Удаление накипи».
<b>ECO</b>	Включен режим экономии энергии.	Чтобы отключить функцию энергосбережения, выполните инструкции из пар. «8.6 Общее — • Экономия энергии»

## 20. УСТРАНЕНИЕ НЕИСПРАВНОСТЕЙ

Ниже перечислены некоторые возможные неисправности.

Если проблема не может быть устранена описанным образом, необходимо обратиться в центр технической поддержки.

НЕИСПРАВНОСТЬ	ВОЗМОЖНАЯ ПРИЧИНА	РЕШЕНИЕ
Кофе не горячий.	Чашки не были предварительно нагреты.	Подогрейте чашки путем их ополаскивания горячей водой (примечание: можно использовать функцию горячей воды).
	Внутренняя система машины охладилась, так как после последнего приготовления кофе прошло более 2–3 минут.	Перед приготовлением кофе нагрейте внутреннюю систему с помощью ополаскивания (см. пар. «8.1 Ополаскивание»).
	Задана слишком низкая температура кофе.	Установите в меню высокую температуру кофе.



Кофе недостаточно крепкий или мало пенки.	Слишком крупный помол кофе.	Поверните рукоятку регулировки степени помола (A5) на одно деление в сторону цифры 1 против часовой стрелки во время работы кофемолки (рис. 7). Изменяйте регулировку по одной отметке за раз до получения желаемой подачи. Результат заметен только после приготовления 2 порций кофе (см. пар. «9.1 Регулировка кофемолки»).
	Не подходит тип кофе.	Используйте тип кофе для кофемашин эспрессо.
Кофе выходит слишком медленно или по каплям.	Слишком мелкий помол кофе.	Поверните рукоятку регулировки степени помола (A5) на одно деление в сторону цифры 7 по часовой стрелке во время работы кофемолки (рис. 7). Изменяйте регулировку по одной отметке за раз до получения желаемой подачи. Результат заметен только после приготовления 2 порций кофе (см. пар. «9.1 Регулировка кофемолки»).
Прибор не подает кофе.	Прибор обнаружил загрязнения внутри, на дисплее выведено сообщение «Пожалуйста, ждите».	Подождите, пока прибор не придет в режим готовности, а затем вновь выберите желаемый напиток. Если проблема не устранена, обратитесь в сервисный центр.
Кофе не выходит из одного или обоих носиков узла подачи.	Носики узла подачи кофе (A9) закупорены.	Очистите носики при помощи зубочистки (рис. 24B).
Прибор не включается	Штепсель не включен в розетку.	Подключите штепсель в розетку (рис. 1).
	Не включен главный выключатель (A22).	Переведите главный выключатель в положение I (рис. 2).
Заварочный узел нельзя снять	Выключение не было выполнено правильно	Выполните выключение нажатием кнопки  (A7 —рис. 5) (см. гл. «7. Выключение прибора»).
После завершения удаления накипи прибор требует третье ополаскивание	В процессе двух циклов ополаскивания бачок не был наполнен до отметки MAX.	Во избежание перелива воды слейте сначала поддон для сбора капель, затем выполните запрос прибора.
Вспененное молоко сильно пузырится.	Молоко недостаточно холодное или не частично обезжиренное.	Используйте полностью обезжиренное или частично обезжиренное молоко прохладной температуры (около 5°C). Если желаемый результат не достигнут, попробуйте молоко другой марки.
Молоко не вспенивается.	Капучинатор (A20) загрязнен.	Выполните очистку, как указано в пар. «10.2 Чистка капучинатора после применения».
	Регулировочное кольцо капучинатора (A21) стоит в положении HOT MILK.	Переведите кольцо в положение «КАПУЧИНО» (рис. 11).
Во время эксплуатации прекращается подача пара.	Подача пара прервана предохранительным устройством.	Подождите несколько минут, затем вновь включите функцию пара.

## МАЗМҰНЫ

<b>1. НЕГІЗГІ ҚАУІПСІЗДІК ТУРАЛЫ ЕСКЕРТУЛЕР.....</b>	<b>27</b>
<b>2. ҚАУІПСІЗДІК ШАРАЛАРЫ .....</b>	<b>28</b>
2.1 Осы нұсқаулықта пайдаланылған таңбалар.....	28
2.2 Пайдалану мақсаты .....	28
2.3 Пайдалану нұсқаулығы.....	29
<b>3. КІРІСПЕ .....</b>	<b>29</b>
3.1 Жақшадағы әріптер.....	29
3.2 Ақаулықтарды жою және жөндеу .....	29
<b>4. СИПАТТАМА.....</b>	<b>29</b>
4.1 Құрылғының сипаттамасы .....	29
4.2 Керек-жарақтар сипаттамасы..	30
<b>5. ПАЙДАЛАНБАС БҰРЫН .....</b>	<b>30</b>
5.1 Құрылғыны тексеру .....	30
5.2 Құрылғыны орнату.....	30
5.3 Құрылғыны жалғау .....	30
5.4 Құрылғы параметрлерін орнату30	
<b>6. ҚҰРЫЛҒЫНЫ ІСКЕ ҚОСУ .....</b>	<b>31</b>
<b>7. ҚҰРЫЛҒЫНЫ ӨШІРУ .....</b>	<b>31</b>
<b>8. МӘЗІР ПАРАМЕТРЛЕРІ .....</b>	<b>32</b>
8.1 Rinsing (Шаю).....	32
8.2 Language (Тіл) .....	32
8.3 Күтім көрсету.....	33
8.4 Сусындардың бағдарламасын жасау .....	33
8.5 Менің сусындарым бағдарламасын жасау .....	33
8.6 Жалпы .....	33
8.7 Статистика .....	35
<b>9. КОФЕ ЖАСАУ .....</b>	<b>35</b>
9.1 Кофе тартқышты реттеу .....	35
9.2 Ыстығырақ кофе алу туралы кеңестер .....	35
9.3 Кофе дәндерінен қолданып автоматты рецепттерді жасау .	35
9.4 Уақытша өзгеретін кофе дәмі...	37
9.5 Тартылған кофеден кофе жасау	37
<b>10. КАППУЧИНО ЖӘНЕ ЫСТЫҚ СҮТ (КӨПІРШІКСІЗ) ЖАСАУ .....</b>	<b>38</b>
10.1 Ыстық сүт жасау (көпіршіксіз).	39
10.2 Каппучино жасағышты пайдаланып болған соң тазалау	39
<b>11. “my MENU” БАҒДАРЛАМАЛАУ ЖӘНЕ ТАҢДАУ .....</b>	<b>39</b>
<b>12. ЫСТЫҚ СУ ҚҰЮ .....</b>	<b>40</b>
<b>13. ТАЗАЛАУ .....</b>	<b>40</b>
13.1 Құрылғыны тазалау .....	40
13.2 Құрылғының ішкі айналымын тазалау .....	40
13.3 Тартылған кофе ыдысын тазалау .....	41
13.4 Тамшы науасын және су жиналу науасын тазалау .....	41
13.5 Кофе құрылғысын ішін тазалау	41
13.6 Су ыдысын тазалау .....	42
13.7 Кофе шүмектерін тазалау .....	42
13.8 Тартылған кофе воронкасын тазалау .....	42
13.9 Демдеу торын тазалау .....	42
<b>14. ҚАҚ ТАЗАЛАУ .....</b>	<b>43</b>
<b>15. СУ ҚАТТЫЛЫҒЫН ОРНАТУ .....</b>	<b>45</b>
15.1 Су қаттылығын өлшеу.....	45
15.2 Су қаттылығын орнату.....	45
<b>16. СУ ЖҰМСАРТҚЫШ СҮЗГІ.....</b>	<b>45</b>
16.1 Сүзгіні орнату.....	45
16.2 Сүзгіні ауыстыру.....	46
16.3 Сүзгіні шығару .....	46
<b>17. ТЕХНИКАЛЫҚ ДЕРЕКТЕР .....</b>	<b>47</b>
<b>18. ТЕХНИКАЛЫҚ СИПАТТАМАЛАРЫ.....</b>	<b>47</b>
<b>19. КӨРСЕТІЛЕТІН ХАБАРЛАР .....</b>	<b>48</b>
<b>20. АҚАУЛЫҚТАРДЫ ЖОЮ.....</b>	<b>50</b>

## **1. НЕГІЗГІ ҚАУІПСІЗДІК ТУРАЛЫ ЕСКЕРТУЛЕР**

---

- Бұл құрылғыны қозғалу, сезу немесе ойлану мүмкіндіктері шектелген адамдарға (балаларды қоса) немесе осы құрылғыға қатысты тәжірибесі немесе білімі жоқ адамдарға ықтимал қауіп-қатерлер мен құрылғыны қауіпсіз жолмен пайдалану туралы нұсқау берілмейінше және олар бақыланбайынша пайдалануға болмайды.
- Құрылғымен ойнамауын қамтамасыз ету үшін балаларды қадағалау қажет.
- Тазалауды және пайдаланушы орындайтын техникалық күтімді балаларға бақылаусыз орындатпау керек.
- Құрылғыны ешқашан суға батыру арқылы тазаламаңыз.
- Бұл тек үйде пайдалануға арналған құрылғы. Дүкендердегі, офистердегі және басқа жұмыс орталарындағы қызметкерлер тамақтанатын орындарда; фермаларда; қонақүйлердегі, мотельдердегі және басқа қонақ күту орталарындағы клиенттерге; төсек және таңғы ас беретін орталарда.
- Егер ашалы қосқыш немесе сым зақымданса, барлық қауіп-қатерлердің алдын алу үшін оны тек тұтынушыларды қолдау қызметтері ауыстыруы керек.

### **ТЕК ЕУРОПАЛЫҚ НАРЫҚҚА АРНАЛҒАН:**

- Бұл құрылғыны 8 жастан асқан балаларға тек оларға ықтимал қауіп-қатерлер мен құрылғыны қауіпсіз жолмен пайдалану туралы нұсқау берілгенде және бақыланғанда ғана пайдалануға болады. Тазалауды және пайдаланушы орындайтын техникалық күтімді балалар 8 жастан аспаса және бақылауда болмаса орындамауы керек. Құрылғыны және қуат сымын 8 жастан аспаған балалардан аулақ ұстаңыз.
- Бұл құрылғыны қозғалу, сезу немесе ойлану мүмкіндіктері шектелген адамдарға немесе осы құрылғыға қатысты тәжірибесі немесе білімі жоқ адамдарға тек оларға ықтимал қауіп-қатерлер мен құрылғыны қауіпсіз жолмен пайдалану

туралы нұсқау берілгенде және олар бақыланғанда ғана пайдалануға болады.

- Балалардың құрылғымен ойнамауы керек.
- Құрылғы қараусыз қалатын кезде және оны құрастыру, оның бөлшектерін шешу немесе тазалау алдында оны әрқашан розеткадан ажыратып жүріңіз.



Осы таңбамен белгіленген беттер пайдалану барысында ыстық болады (бұл таңба тек кейбір үлгілерде ғана бар).

## 2. ҚАУІПСІЗДІК ШАРАЛАРЫ

### 2.1 Осы нұсқаулықта пайдаланылған таңбалар

Маңызды ескертулер осы таңбалармен анықталады. Осы ескертулерді құрметтеу өте маңызды болып табылады.



**Қауіпті!**

Мұндай ескертуді елемей электр тогына түсу салдарынан өмірге қауіп төндіретін жарақатқа себеп болуы мүмкін.



**Маңызды!**

Мұндай ескертуді елемей жарақаттануға немесе құрылғыны зақымдауға себеп болуы мүмкін.



**Күйіп қалу қаупі бар!**

Мұндай ескертуді елемей күйіп қалуға әкеп соқтырады.



**Ескеріңіз:**

Бұл таңба пайдаланушыға арналған маңызды кеңесті немесе ақпаратты білдіреді.



**Қауіпті!**

Бұл – электрлік құрылғы, сондықтан ол электр тогына түсуге себеп болуы мүмкін.

Сондықтан, осы қауіпсіздік туралы ескертулерді ұстануыңыз керек:

- Құрылғыны ылғал қолдарыңызбен немесе аяқтарыңызбен түртпеңіз.
- Сымды ешқашан ылғал қолмен ұстамаңыз.
- Розетканың құрылғыны қажет кезде ажыратуға болатындай оңай қол жеткізетін жерде орналасқанына көз жеткізіңіз.

- Тек ашалы қосқыштан ұстап ажыратыңыз. Ешқашан сымнан ұстап тартпаңыз, себебі оны зақымдауыңыз мүмкін.
- Құрылғыны толық ажырату үшін, оны розеткадан ажыратуыңыз керек.
- Егер құрылғы ақаулы болса, оны жөндеуге тырыспаңыз. Оны өшіру үшін розеткадан ажыратыңыз және тұтынушыны қолдау қызметтерімен хабарласыңыз.
- Құрылғыны тазаламас бұрын, оны әрқашан розеткадан суырыңыз да, суытып қойыңыз.



**Маңызды:**

Барлық орам (пластик қалталар, полистирен көбігі) материалдарын балалардан аулақ ұстаңыз.



**Күйіп қалу қаупі бар!**

Бұл құрылғы ыстық су шығарады және пайдалану барысында ол бу қалыптасуы мүмкін.

Су шашырандыларынан немесе ыстық будан абай болыңыз.

Құрылғы қолданып жатқан кезде, кесе текшесі өте ыстық болуы мүмкін.

### 2.2 Пайдалану мақсаты

Бұл құрылғы кофе және ыстық сусындар дайындауға арналған.

Кез келген басқа қолданыс дұрыс емес және қауіпті болып есептеледі. Өнім жасаушысы құрылғыны дұрыс пайдаланбаудан туындайтын зақым үшін жауапты емес.

### 2.3 Пайдалану нұсқаулығы

Құрылғыны пайдаланбас бұрын осы пайдалану нұсқаулығын мұқият оқып шығыңыз. Мұндай пайдалану нұсқауларын елемей күйіп қалуға немесе құрылғыны зақымдауға себеп болуы мүмкін.

Өнім жасаушысы осы нұсқауды елемейден туындайтын зақым үшін жауапты болмайды.

#### **Ескеріңіз:**

Осы нұсқауларды болашақта пайдалану үшін сақтап қойыңыз. Егер құрылғы басқа адамдарға берілсе, оларды осы пайдалану нұсқаулығымен бірге беру керек.

## 3. КІРІСПЕ

Осы дәннен эспрессо және капучино жасау құрылғысын таңдағаныңызға рахмет.

Жаңа құрылғыңызды рахатыңызға пайдаланасыз деп үміттенеміз. Осы пайдалану нұсқаулығын оқып шығуға бірнеше минут бөліңіз. Бұл барлық қауіп-қатерлер мен құрылғының зақымдануының алдын алады.

### 3.1 Жақшадағы әріптер

Жақша ішіндегі әріптер 2-3-беттердегі "Құрылғы сипаттамасы" бөліміндегі шартты белгілерге сілтейді.

### 3.2 Ақаулықтарды жою және жөндеу

Проблемалар болған жағдайда, алдымен оларды "19. Көрсетілген хабарлар" және "20. Ақаулықтарды жою" бөлімдеріндегі кеңестерді оқып шығыңыз.

Егер проблема осылай шешілмесе және қосымша ақпарат талап етсеңіз, "Тұтынушыларды қолдау қызметі" қосымша парағында берілген нөмірге қоңырау шалу арқылы тұтынушыны қолдау қызметімен хабарласыңыз.

Егер еліңіз берілген елдер тізімінен табылмаса, кепілдікте берілген нөмірге қоңырау шалыңыз. Егер жөндеу қажет болса, De'Longhi тұтынушыны қолдау қызметтерімен ғана хабарласыңыз. Мекенжайлар құрылғымен бірге берілген кепілдік куәлігінде берілген.

## 4. СИПАТТАМА

### 4.1 Құрылғының сипаттамасы

(3-бет, А)

- A1. Дәндер ыдысының қақпағы
- A2. Тартылған кофе воронкасының қақпағы
- A3. Дәндер ыдысы
- A4. Тартылған кофе воронкасы
- A5. Тартуды реттеу дөңгелегі
- A6. Негізгі қосқыш
- A7. Демдеу торының қақпағы
- A8. Демдеу торы
- A9. Қуат сымы
- A10. Су жиналатын науа
- A11. Тартылған кофе ыдысы
- A12. Кесе науасы
- A13. Тамшы науасындағы су деңгейінің көрсеткіші
- A14. Тамшы науа торы
- A15. Тамшы науасы
- A16. Су ыдысының қақпағы
- A17. Су бағы
- A18. Су жұмсартқыш сүзгінің корпусы
- A19. Кофе шүмектері (биіктігі реттеледі)
- A20. Капучино жасағыш
- A21. Капучино жасағыштың таңдау сақинасы
- A22. Ыстық су және бу түтігінің қондырмасы
- A23.  түйме: құрылғыны іске қосады және өшіреді (күту режимі)
- A24. Кесе текшесі

### Сенсорлы экранның сипаттамасы

(2-бет, В)

*Тақтадағы бірнеше белгішенің қос функциялары бар. Ол сипаттамада жақшалардың ішінде көрсетілген.*

- V1. Дисплей: пайдаланушыға құрылғыны пайдалану барысында нұсқаулар береді. Ағымдағы таңдау екі нүктелі сызықтың ортасында болады.
- V2. Таңдау көрсеткіші ("ESC": *сусындар бағдарламасын жасаған кезде, өзгерісті сақтамай шығу үшін*)
- V3. ОК: таңдауды растау үшін ("*эспрессо*", "*ристретто*" немесе "*эспрессо лунго*" құюдың алғашқы бірнеше секунд кезінде 2 кесе үшін басыңыз)
- V4. Таңдау көрсеткіші ("STOP" (Тоқтату) - *Сусындарды құйған/бағдарламасын*

жасаған кезде тоқтату/бағдарламасын жасау үшін басыңыз)

B5. /ESC: қолданба параметрлер мәзірі (Меню параметрлері бөлімінде болған кезде ол таңдалған функциядан шығуға және негізгі мәзірге қайтуға арналған "ESC" пернесі ретінде жұмыс істейді)

B6. : ыстық су

B7. : дәм таңдау

**Тікелей таңдалатын сусындар:**

B8. : Espresso

B9. : Кофе

B10. : Ұзын

B11. : • ДИППО+

B12.  DRINK MENU: Сусынды таңдау мәзірі (тікелей таңдалатын сусындардан басқа): Эспрессо лунго, ристретто, бу, 2 эспрессо, 2 эспрессо лунго, 2 ристретто.

B13.  MENU: Менің сусындарым таңдау мәзірі. Параметрлер мәзірінен алдында жоспарланғаннан басқа ("8.5 Менің сусындарымның бағдарламасын жасау"), сусын құрылғыны алғаш рет қолданған кезде бағдарламаланады.

## 4.2 Керек-жарақтар сипаттамасы

(2-бет, С)

C1. Индикатор қағазы

C2. Тартылған кофе өлшеуіші

C3. Қақ тазартқыш

C4. Су жұмсартқыш сүзгі (кейбір үлгілерде ғана бар)

C5. Тазалау щеткасы

## 5. ПАЙДАЛАНБАС БҰРЫН

### 5.1 Құрылғыны тексеру

Орамды ашқан соң, құрылғы бөлшектерінің түгелдігін, зақымданбаған және барлық керек-жарақтардың (С) болуын тексеріңіз. Егер құрылғының зақымданғаны көрініп тұрса, оны пайдаланбаңыз. De'Longhi тұтынушыларды қолдау қызметтерімен хабарласыңыз.

### 5.2 Құрылғыны орнату

 **Маңызды!**

Құрылғыны орнатқан кезде, мына қауіпсіздік туралы ескертулерге назар аударуыңыз керек:

- Бұл құрылғы қызады. Құрылғыны пайдаланылатын жерге орналастырған соң, құрылғының беттері мен бүйірдегі және арттағы қабырға арасына 3 см, ал кофе жасағыштың үстіне 15 см бос орын қалдырыңыз.
- Кофе құрылғысына кірген су оны зақымдауы мүмкін. Құрылғыны шүмектерге немесе раковиналарға жақын қоймаңыз.
- Құрылғыдағы су қатып қалса, ол зақымдануы мүмкін. Бұл құрылғыны температурасы нөлден төмен түсуі мүмкін бөлмеге орнатпаңыз.
- Сымды (A9) қыры өткір немесе беті ыстық заттарға тимейтіндей етіп жүргізіңіз (мысалы, электрлік ыстық плиталар).

### 5.3 Құрылғыны жалғау

 **Маңызды!**

Розетка қуаты кернеуінің құрылғы астындағы мәліметтер тақтасында көрсетілген кернеуге сәйкестігін тексеріңіз.

Құрылғыны тек жерге тиімді жолмен тұйықталған және ток қуаты кемінде 10 А болатын розеткаға қосыңыз.

Егер розетка қуаты құрылғыдағы қуатқа сай болмаса, тиісті розетка түрін білікті маманға ауыстыртыңыз.

### 5.4 Құрылғы параметрлерін орнату

 **Ескеріңіз:**

- Құрылғыны зауытта тексерген кезде кофе пайдаланылды, сондықтан, кофе тартқышта кофе іздері қалса, бұл – қалыпты нәрсе. Дегенмен, бұл құрылғының жаңа екеніне кепілдік беріледі.
  - Судың қаттылығын мына бөліміндегі нұсқауларға жүгіне отырып, тез арада реттеңіз: "15. Су қаттылығын реттеу" бөлімінен көріңіз.
1. Құрылғыны розеткаға қосыңыз (1-сурет) және құрылғының артындағы негізгі қосқыштың (A6) іске қосылғанын тексеріңіз (1-сурет);
  2. "Тіл": екі нүктелі сызықтың арасында қажетті тіл көрсетілмейінше таңдау

көрсеткісін (B2) басып, одан кейін растау үшін ОК (B3) түймесін басыңыз.

Одан кейін құрылғы дисплейінде көрсетілген мына нұсқауларды орындаңыз (B1):

3. "Ыдысты толтыру": су ыдысын (A17 - 2-сурет) шығарыңыз, MAX жолағына дейін таза сумен толтырып (3A суреті), құрылғыға қайта салыңыз (3B суреті);

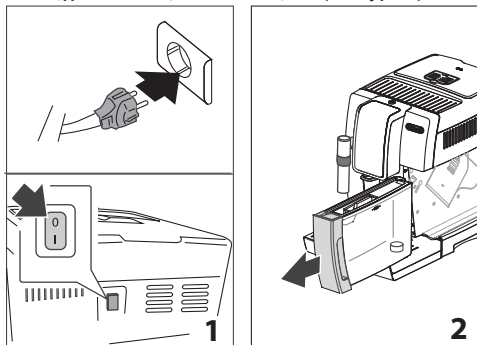

4. Сыйымдылығы кемінде 100 мл (4-сурет) болатын ыдысты капучино жасағыш (A20) астына қойыңыз;

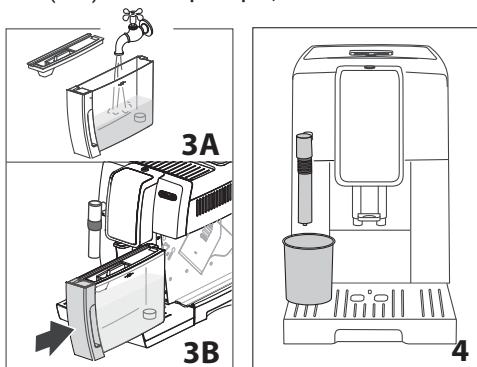

5. "Су айналымы бос, су айналымын толтырыңыз, ыстық су, растайсыз ба?";

6. Растау үшін ОК түймесін басыңыз. Құрылғы капучино жасағыштан су ағызады да, автоматты түрде ажыратылады.

Кофе жасау құрылғысы енді әдеттегідей пайдалануға дайын.

#### **i** Ескеріңіз:

• Құрылғыны бірінші рет пайдаланған кезде, ол қанағаттанарлық нәтижені 4-5 кесе кофе жасағаннан кейін береді.

• Кофенің рахатын одан бетер күшейту және құрылғының тиімділігін жақсарту үшін, біз келесі бөлімінде сипатталғандай, су жұмсартқыш сүзгіні (C4) "16. Су жұмсартқыш сүзгі" бөлімінде сипатталғандай етіп орнатуды ұсынамыз. Егер сіздегі үлгі сүзгімен келмесе, оны De'Longhi тұтынушыларды қолдай орталығынан талап ете аласыз.

## 6. ҚҰРЫЛҒЫНЫ ІСКЕ ҚОСУ

### **i** Ескеріңіз:

Құрылғыны іске қоспас бұрын, құрылғының артындағы негізгі қосқыштың (A6) қосылғанын тексеріңіз (1-сурет).

Құрылғы іске қосылған сайын, ол кедергі жасауға болмайтын алдын ала қыздыру және шаю циклін автоматты түрде орындайды. Құрылғы тек осы цикл аяқталған соң ғана пайдалануға дайын болады.

### **☹** Күйіп қалу қаупі бар!

Шаю барысында кофе шүмегінен (A19) шамалы су шығады және төмендегі тамшы науасына (A15) жиналады. Су шашырандыларынан абай болыңыз.

• Құрылғыны іске қосу үшін **⏻** түймесін (A23) басыңыз (5-сурет). Дисплейде "Heating Please wait (Қыздыруда, күте тұрыңыз)" хабары көрсетіледі (B1).

Қыздырудан кейін, "Rinsing (Шаю)" хабары көрсетіледі, бірте-бірте толатын прогресс жолағымен бірге көрсетіледі. Ыстық су айналымының әсерінен су қайнату бөлігімен қоса құрылғының ішкі ағын түтіктері де қызғады.

Құрылғы "Select your beverage" (Сусынды таңдаңыз) хабары шыққан кезде керекті температурада болады.

## 7. ҚҰРЫЛҒЫНЫ ӨШІРУ

Құрылғы кофе жасау үшін пайдаланылғаннан кейін кез келген уақытта ол автоматты шаю процесін орындайды.

### **☹** Күйіп қалу қаупі бар!

Шаю барысында кофе шүмектерінен (A19) аздап ыстық су шығады және төмендегі тамшы

науасына жиналады. Су шашырандыларынан абай болыңыз.

- Құрылғыны өшіру үшін  түймесін басыңыз; (A23 - 5-сурет);

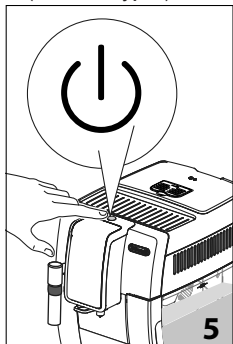

- Құрылғы шаю циклін орындайды, сосын дисплейде (жабдықталған болса) "Turning off underway Please wait... (Өшірілу орындалуда...Күтіңіз)" хабары көрсетіледі де (B1), құрылғы ажыратылады (күту режимі).

### **Ескеріңіз!**

Құрылғыны біраз уақыт бойы пайдаланбайтын босаңыз, розеткадан ажыратыңыз:

- алдымен құрылғыны  түймесін (5-сурет) басу арқылы өшіріңіз;
- негізгі қосқышты басыңыз (A6) (1-сурет).

### **Маңызды!**

Құрылғы іске қосулы болған кезде негізгі қосқышты ешқашан баспаңыз.

## **8. МЭЗІР ПАРАМЕТРЛЕРІ**

Мэзірде 6 элемент бар, кейбірі бағыныңқы топтарға бөлінген:

- **Rinsing (Шаю);**
- **Language (Тіл);**
- **Maintenance (Күтім көрсету):**
  - Descale (Қақ тазалау),
  - Install filter (Сүзгі орнату),
  - (сүзгі орнатылған болса): Replace filter (Сүзгіні ауыстыру),
  - (сүзгі орнатылған болса): Remove filter (Сүзгіні алу);
- **Prg. beverages (Сусындар бағд.);**
- **Prg. (Бағд.) My beverages (Менің сусындарым);**
- **General (Жалпы):**

- Set temperature (Температураны орнату),
  - Water hardness (Су қаттылығы),
  - Auto-off (Автоматты түрде өшіру),
  - Energy saving (Энергияны үнемдеу),
  - Beep (Сигнал),
  - Default beverages (Әдепкі сусындар),
  - Default values (Әдепкі мәндер);
- **Statistics (Статистика).**

### **8.1 Rinsing (Шаю)**

Бұл функцияны кофе шүмектерінен (A19) және құрылғының ішкі айналымын тазалау және қыздыру үшін пайдаланыңыз.

Сыйымдылығы кемінде 100 мл болатын ыдысты кофе шүмектерінің астына қойыңыз.

#### **Маңызды! Күйіп қалу қаупі бар.**

Ыстық су құю барысында құрылғыны қараусыз қалдырмаңыз.

Шаю үшін, мына әрекеттерді орындаңыз:

1. "Settings" (Параметрлер) мэзіріне кіру үшін  белгішесін (B5) басыңыз;
2. "Шаюды" растау үшін **OK** (B3) түймесін басыңыз;
3. Бірнеше секундтан соң, құрылғының ішкі айналымын тазалау және қыздыру үшін кофе шүмектерінен ыстық су ағады. Дайындау жалғасқан сайын прогресс жолағы көтеріледі және біртіндеп толады.
4. Тоқтату үшін **"STOP"** (Тоқтату) түймесін (B4) сәйкес көрсеткіні басыңыз.

#### **Ескеріңіз!**



- Егер құрылғы 3-4 күн бойы пайдаланылмаған болса, қайта іске қосылған кезде, оны пайдаланбас бұрын 2/3 рет шаюды қатаң ұсынамыз;
- Тазалап болғаннан кейін кофе тарту ыдысында (A11) судың болуы қалыпты жағдай.

### **8.2 Language (Тіл)**

Дисплей (B1) тілін өзгерту үшін, мына әрекетті орындаңыз:

1. "Settings" (Параметрлер) мэзіріне кіру үшін  белгішесін (B5) басыңыз;
2. Екі нүктелі сызықтар арасында "Language" (Тіл) көрсетілмейінше таңдау көрсеткілерін (B2 және B4) басыңыз;



3. **OK** (B3) түймесін басыңыз. Қол жетімді тілдер көрсетіледі;
  4. Екі нүктелі сызықтар арасында қажетті тіл көрсетілмейінше таңдау көрсеткілерін басыңыз;
  5. Растау үшін **OK** түймесін басыңыз;
  6. Құрылғы "Settings" (Параметрлер) мәзіріне қайтарылады;
  7. Мәзірден шығу үшін /ESC белгішесін басыңыз.
3. Растау үшін **OK** (B3) түймесін басыңыз: құрылғы реттеуге болатын сусындар тізімдерін береді;
  4. Реттелетін сусындар көрсетілмейінше таңдау көрсеткісін басып, одан кейін **OK** түймесін басыңыз;
  5. **Көфесі бар сусындар:** Дисплейде "Program aroma" (Дәм бағдарламасы) көрсетіледі: қажетті дәм таңдалмайынша таңдау көрсеткілерін басыңыз (B2 және B4) немесе  (B7) ("9.4 Уақытша өзгеретін кофе дәмі" бөлімін қараңыз), одан кейін **OK** түймесін басыңыз. Дисплейде "Program coffee" (Көфені бағдарламалау) құю барысында бірте-бірте толатын прогресс жолағымен бірге көрсетіледі. Қажетті мөлшерге жеткен соң, **OK** түймесін басыңыз;

### 8.3 Күтім көрсету

Уақыт өткен кезде құрылғы талап ететін барлық жөндеу жұмыстарын осы жерден табуға болады:

- **Қақ тазалау:** Қақ тазалау туралы нұсқауларды "14. Қақ тазалау" бөлімінен көріңіз.
- **Сүзгіні орнату:** Сүзгіні (C4) орнату әдісі туралы нұсқауларды "16.1 Сүзгіні орнату" бөлімінен көріңіз.

Талап етілетін әрекетті таңдау үшін, мына әрекеттерді жалғастырыңыз:

1. "Settings" (Параметрлер) мәзіріне кіру үшін  белгішесін (B5) басыңыз;
2. Екі нүктелі сызықтар арасында "Maintenance" (Техникалық қызмет көрсету) көрсетілмейінше таңдау көрсеткілерін (B2 және B4) басыңыз;
3. Растау үшін **OK** (B3) түймесін басыңыз;
4. Орындалатын әрекеттерді көрсету үшін таңдау көрсеткілерін басыңыз;
5. Сәйкес бөлімдерде сипатталатын әрекеттерді растау және орындау үшін **OK** түймесін басыңыз.

### 8.4 Сусындардың бағдарламасын жасау

Құрылғы әдепкі параметр бойынша қалыпты мөлшерлерді құю режиміне автоматты түрде орнатады. Осы көлемдерді өзгерту және тікелей таңдалған сусындарды және  (B12) реттеу үшін, мына әрекеттерді орындаңыз:

1. "Settings" (Параметрлер) мәзіріне кіру үшін  белгішесін (B5) басыңыз;
2. Екі нүктелі сызықтар арасында "Prg. beverages" (Сусындар бағ.) көрсетілмейінше таңдау көрсеткілерін (B2 және B4) басыңыз;

6. "Save parameters?" (Параметрлер сақталсын ба?): параметрлерді сақтау үшін **OK** (әйтпесе /ESC- B2 не B5) түймесін басыңыз.
7. "Parameters saved" (Параметрлер сақталды) (не "Parameters not saved" (Параметрлер сақталған жоқ)). Құрылғы қайтадан пайдалануға дайын.

### 8.5 Менің сусындарым бағдарламасын жасау

" MENU" (B13) параметріндегі сусындарды реттеу үшін "8.4 Сусындарды бағдарламалау" алдыңғы бөлімінде сипатталған процедураларды орындаңыз немесе "11. Бағдарламалау және таңдау" бөлімінде сипатталған тікелей бағдарламалауды жалғастырыңыз.

### 8.6 Жалпы

Құрылғының негізгі функцияларын реттеу параметрлерін осы жерден табуға болады:

1. "Settings" (Параметрлер) мәзіріне кіру үшін  белгішесін (B5) басыңыз;
2. Екі нүктелі сызықтар арасында "General" (Жалпы) көрсетілмейінше таңдау көрсеткілерін (B2 және B4) басыңыз;
3. Таңдау көрсеткілерімен бірге қажетті элементті таңдау және растау үшін **OK**

(B3) түймесін басыңыз. Одан кейін әрбір параметр үшін нұсқауларды орындаңыз.

• **Температураны орнату:**

Кофе жасау үшін пайдаланылатын судың температурасын өзгерту үшін, мыналарды орындаңыз:

4. **OK** (B3) түймесін басыңыз. Дисплейде ағымдағы мән көрсетіледі (B1) және "New" (Жаңа) мәні жыпылықтайды;
5. Таңдау көрсеткілерін қолданып қалаған жаңа мәнді таңдаңыз (B2 немесе B4);
6. Қажетті мән (төмен, орташа, жоғары, максималды) таңдалған кезде, **OK** түймесін басыңыз.

Дисплей алдыңғы экранға қайтарылады.

• **Су қаттылығы:**

Су қаттылығын анықтау және орнату туралы нұсқауларды "15. Су қаттылығын реттеу" бөлімінен көріңіз.

• **Автоматты өшіру (күту):**

Авто өшіру уақытын құрылғы 15 не 30 минуттан немесе 1, 2 немесе 3 сағаттан кейін өшірілетін етіп өзгертуге болады

4. **OK** түймесін басыңыз. Дисплейде ағымдағы мән көрсетіледі (B1) және "New" (Жаңа) мәні жыпылықтайды;
5. Таңдау көрсеткілерін қолданып қалаған жаңа мәнді таңдаңыз (B2 немесе B4);
6. Қажетті уақыт таңдалған кезде, **OK** түймесін басыңыз.

Дисплей алдыңғы экранға қайтарылады.

• **Қуат үнемдеу:**

Бұл функцияны қуат үнемдеу мүмкіндігін қосу немесе өшіру үшін пайдаланыңыз. Бұл функция іске қосылған кезде, Еуропалық ережелерге сай қуат тұтыну мөлшері азаяды. "Energy Saving" (Қуат үнемдеу) мүмкіндігін ажырату немесе іске қосу үшін, мыналарды орындаңыз:

4. **OK** түймесін басыңыз. Ағымдағы күй ("Enabled" (Қосылған) немесе "Disabled" (Ажыратылған)) және орындалатын әрекет ("Disable?" (Ажыратылсын ба?) не "Enable?" (Қосылсын ба?)) көрсетіледі. Растау үшін **OK** түймесін басыңыз;
5. Функцияны ажырату немесе іске қосу үшін **OK** түймесін басыңыз.

Дисплей алдыңғы экранға қайтарылады.

 **Ескеріңіз!**

- функция қосылған кезде дисплейде "ECO" белгісі көрсетіледі.
- Қуат үнемдеу режимінде болған кезде, бірінші кофе, капучино немесе сүт негізіндегі кофе құйылғанша бірнеше секунд өтеді, себебі құрылғы қайта қызуы керек.

• **Сигнал:**

Бұл функцияны сигналды қосу немесе өшіру үшін пайдаланыңыз. Мына әрекетті орындаңыз:

4. **OK** түймесін басыңыз. Ағымдағы күй ("Enabled" (Қосылған) немесе "Disabled" (Ажыратылған)) және орындалатын әрекет ("Disable?" (Ажыратылсын ба?) не "Enable?" (Қосылсын ба?)) көрсетіледі. Растау үшін **OK** түймесін басыңыз;
5. Функцияны ажырату немесе іске қосу үшін **OK** түймесін басыңыз.

Дисплей алдыңғы экранға қайтарылады.

• **Әдепкі сусындар:**

Барлық сусындар немесе алдында бағдарламасы жасалған жеке сусындар үшін әдепкі мәндерді ысыру мақсатында осы функцияны пайдаланыңыз. Сусынды таңдап, мына әрекеттерді орындаңыз:

4. Дәмі мен мөлшер параметрлерін әдепкі мәндеріне қалпына келтіру үшін "All" (Барлығы) параметрін таңдаңыз немесе қажетті сусынды таңдап, **OK** түймесін басыңыз;
5. "Reset?" (Қалпына келтірілсін бе?): әдепкі мәндерді қалпына келтіру үшін **OK** түймесін басыңыз.
6. "Reset complete" (Қалпына келтіру аяқталды): құрылғы қалпына келтіруді растап, алдыңғы экранға оралады.

Басқа сусынды қалпына келтіру үшін, 4-пункттен бастап қайталаңыз да, /ESC (B5) түймесін басыңыз.



• **Әдепкі мәндер:**

Барлық құрылғы мен сусын параметрлерін қалпына келтіру үшін осы функцияны қолданыңыз (құрылғы қолданылған кезде алғаш рет таңдалған күйде қалатын тілден басқа). Элементті таңдап, мына әрекеттерді орындаңыз:

- "Reset?" (Қалпына келтірілсін бе?); ОК түймесін басыңыз;
  - "Reset complete" (Қалпына келтіру аяқталды): құрылғы қалпына келтіруді растап, алдыңғы экранға оралады.
- Шығу үшін /ESC (B5) түймесін басыңыз.

## 8.7 Статистика

Бұл құрылғыға қатысты статистиканы көрсетеді. Статистикаларды көрсету үшін, мына әрекеттерді орындаңыз:

- "Settings" (Параметрлер) мәзіріне кіру үшін  белгішесін (B5) басыңыз;
- Екі нүктелі сызықтар арасында "Statistics" (Статистика) көрсетілмейінше таңдау көрсеткілерін (B2 және B4) басыңыз.
- ОК (B3) түймесін басыңыз: құрылғыда статистикалар көрсетіледі, элементтерді айналдыру үшін таңдау көрсеткілерін пайдаланыңыз;
- Сосын шығу үшін /ESC (B5) басыңыз. Мәзірлер экранына оралу үшін, /ESC түймесін басыңыз.

## 9. КОФЕ ЖАСАУ

### 9.1 Кофе тартқышты реттеу

Кофе тартқыш әдепкі параметр бойынша кофені дұрыс дайындайтындай етіп орнатылады және оны реттеудің қажеті жоқ. Дегенмен, алғашқы бірнеше кесе кофені жасағаннан кейін кофенің өте әлсіз және кілегейлі емес екендігі немесе оның өте жай құйылатыны байқалса (тамшылап тұрса), оны кофе тартуды реттеу дөңгелегін (A5) (6-сурет) реттеу арқылы түзетуге болады.

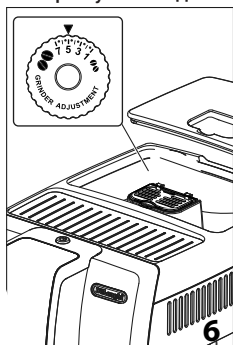

### Ескеріңіз:

Тартуды реттеу дөңгелегін тек кофе тартқыш жұмыс істеп тұрған кезде ғана бұрау керек.

Егер кофе өте баяу құйылса немесе мүлдем құйылмаса, дөңгелекті сағат тілі бағытымен 7 санына қарай бір рет "сырт" еткізіп бұраңыз.

Толық кілегейлі кофе жасау үшін, сағат тілі бағытына қарсы 1 санына қарай бір рет "сырт" еткізіп бұраңыз (бір бұрағанда бір реттен артық "сырт" еткізіп бұрамаңыз, әйтпесе кофе тамшылап құйылуы мүмкін).

Бұл реттеулердің нәтижесі тек 2 кесе кофе жасалғаннан кейін ғана байқалады. Егер бұл реттеу қажетті нәтижені бермесе, дөңгелекті тағы бір рет "сырт" еткізіңіз.

### 9.2 Ыстығырақ кофе алу туралы кеңестер

Кофе ыстық болуы үшін, мыналарды орындауыңыз керек:

- /ESC түймесін (B15) басу арқылы шау циклін орындау;
- кеселерді ыстық сумен жылытыңыз ("12. Ыстық су құю" бөлімін қараңыз);
- кофенің температурасын "Settings" (Параметрлер) мәзірінде көтеріңіз ("8.6 Жалпы" бөлімін қараңыз).

### 9.3 Кофе дәндерінен қолданып автоматты рецепттерді жасау

#### Маңызды!

Ешқашан жасыл, карамельденген немесе қант қосылған кофе дәндерін пайдаланбаңыз, себебі олар кофе тартқышқа жабысып, оны пайдалануға жарамайтын етуі мүмкін.

- Контейнерді кофе дәндерімен (A3) (7-сурет) толтырыңыз;
- Кофе шүмектерінің астына (A19) орналастырыңыз:
  - 1 кесе кофе жасағыңыз келсе, 1 кесе қойыңыз (8-сурет);

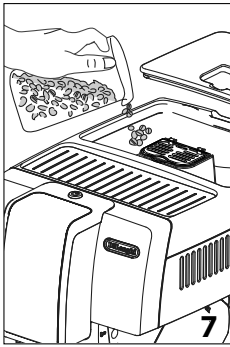



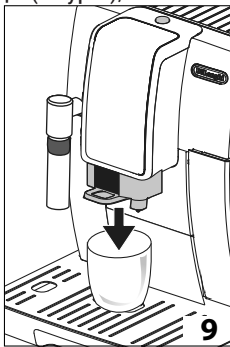

- 2 кесе кофе жасағыңыз келсе, 2 кесе қойыңыз.

3. Шүмектерді кеселерге қарай мүмкіндігінше төмендетіңіз. Кілегейлі кофе осылай жасалады (9-сурет);



4. Қажетті кофені таңдаңыз:

Тікелей таңдалатын сусындар			
Рецепт	Мөлшері	Бағдарламаланатын мөлшер	Әдепкі дәм
 Эспрессо (B8)	≈ 40 ml	≈30 - ≈ 80ml	
 Кофе (B9)	≈ 180 ml	≈100 - ≈240cc	
 Ұзын (B10)	≈ 160 ml	≈115 - ≈250cc	
 Диппо+ (B11)	≈ 120 ml	≈80 - ≈180cc	

DRINK MENU ішінен таңдалатын кофесі бар сусындар (B12)			
Espresso Lungo (Эспрессо-лунго)	≈ 120 ml	≈ 80 - ≈180c	
Ристретто	≈ 30 ml	≈ 20 - ≈40cc	
2 эспрессо	≈ 40 мл x 2 кесе	--	
2 Эспрессо-лунго	≈ 120 мл x 2 кесе	--	
2 Ристретто	≈ 30 мл x 2 кесе	--	

5. Дайындау басталады. Дисплейде прогресс жолағы пайда болып (B1), дайындау алға жылжыған сайын ілгерілейді.

**i Ескеріңіз:**

- Жалғыз сусындарды дайындау кезінде "2X" (B3) түймесін басы арқылы бір уақытта 2 кесе РИСТРЕТТО, ЭСПРЕССО, ЭСПРЕССО ЛУНГО кофесін дайындауға болады (кескін дайындаудың басында бірнеше секунд көрсетіледі).
- Құрылғы кофе жасап жатқан кезде, "STOP" (ТОҚТАТУ) (B4) түймесін сәйкес таңдау көрсеткісін басы арқылы бір уақытта құюды тоқтатуға болады.
- Құйылып болған соң кеседегі кофе мөлшерін көбейту үшін, кофе белгішелерінің бірін (B8 не B11) басып тұрсаңыз (3 секунд ішінде) болғаны.

Кофе жасалған соң, құрылғы келесі сусындарды жасауға дайын болады.

**i Ескеріңіз:**

- Құрылғыны пайдалану барысында әр түрлі хабарлар көрсетілуі мүмкін (fill tank (ыдысты толтырыңыз), empty grounds container (тартылған кофе ыдысын босатыңыз), т.б.). Олардың мағыналары "19. Көрсетілетін хабарлар" бөлімінде түсіндірілген.



- Кофені ыстық етіп жасау туралы ақпаратты "9.2 Ыстығырақ кофе алу туралы кеңестер" бөлімінен көріңіз.
- Егер кофе тамшылап құйылса, тым сұйық болса және жеткілікті деңгейде кілегейлі болмаса немесе тым салқын болса, "20. Ақаулықтарды жою" бөліміндегі кеңестерді оқып шығыңыз.
- Жеке дәміңізге сәйкес сусындарды реттеу үшін "8.4 Сусындарды бағдарламалау" және "8.5 Менің сусындарымды бағдарламалау" бөлімдерін қараңыз.

#### 9.4 Уақытша өзгеретін кофе дәмі

Автоматты рецепттерде кофенің дәмі уақытша өзгеретін болса,  (B7) түймесін басыңыз:

 AUTO (AVTO)	Реттелетін (жоспарланған болса) / Стандарт
	ӨТЕ ЖЕҢІЛ
	ШАМ
	MEDIUM (ОРТАША)
	ҚҰЮ
	ӨТЕ ҚҰЮ
	("9.5 Тартылған кофеден кофе дайындау" бөлімін қараңыз)

#### Ескеріңіз:

- Дәмнің өзгеруі сақталмайды және келесі уақытта сусын автоматты түрде құйылады, құрылғы әдепкі мәнді таңдайды ( AVTO).
- Дәмді уақытша реттеу мен сусынды құю арасында бірнеше секунд өтетін болса, дәм әдепкі мәнге қайтарылады ( AVTO).

#### 9.5 Тартылған кофеден кофе жасау

##### Маңызды!



- Құрылғы өшірулі кезде ешқашан тартылған кофені салмаңыз, әйтпесе ол құрылғының қуыс-қуыстарына таралып, оны былғауы

мүмкін. Бұл құрылғыны зақымдауы мүмкін.

- Ешқашан 1 деңгейлі мөлшерден (C2) артық пайдаланбаңыз, әйтпесе ол кофе құрылғысының ішін былғауы немесе воронканы (A4) бітеп тастауы мүмкін.

#### Ескеріңіз:

Егер тартылған кофені пайдалансаңыз, сіз бір уақытта тек бір кофе жасай аласыз.

1. Дисплейде (B1) "" көрсетілмейінше  белгішесін (B7) қайталап баса беріңіз.
2. Воронканың бітеліп қалмағанына көз жеткізіп, бір деңгей мөлшеріндегі тартылған кофені салыңыз (10-сурет).

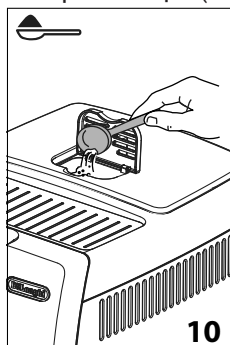

3. Кофе шүмегінің астына бір кесе қойыңыз (A19) (8-сурет).
4. Қажетті кофені таңдаңыз:

Тікелей таңдалатын сусындар		
Рецепт	Мөлшері	
 Эспрессо (B8)	≈ 40 мл	
 Кофе (B9)	≈ 180 мл	
 Ұзын (B10)	≈ 160 мл	
 ішінен таңдалатын кофесі бар сусындар (B12)		
Espresso Lungo (Эспрессо-лунго)	≈ 120 мл	
Ристретто	≈ 30 мл	

5. Дайындау басталады. Дисплейінде таңдалған сусын кофе дайындау

барысында бірте-бірте толатын прогресс жолағымен бірге көрсетіледі.

**⚠ Маңызды! LONG кофесін дайындау** :

Дайындау процесінің ортасында "Add pre-ground coffee" (Тартылған кофе қосу) хабары көрінеді (B1). Тартылған кофенің бір деңгейдегі мөлшерін салып, **OK** түймесін басыңыз (B3).

**i Ескеріңіз:**

егер "Қуат үнемдеу" режимі белсенді болса, бірінші кофе құйылмас бұрын бірнеше секунд күту керек болуы мүмкін.

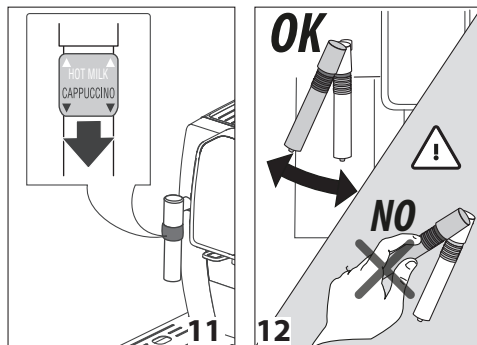

## 10. КАППУЧИНО ЖӘНЕ ЫСТЫҚ СҮТ (КӨПІРШІКСІЗ) ЖАСАУ

**⚠ Күйіп қалу қаупі бар!**

Дайындау барысында бу шығады. Күйіп қалудан сақ болыңыз.

1. Каппучино жасаған кезде, кофені үлкен кесеге жасаңыз;
2. Ыдысқа (мүмкін болса, күйіп қалудан сақ болу үшін сабы бар ыдысты пайдаланыңыз) әрбір каппучино үшін шамамен 100 грамнан сүт құйыңыз. Ыдысты таңдаған кезде сүттің көлемі екі немесе үш есе көбейетінін ескеріңіз;

**i Ескеріңіз:**

Қоюлау көпіршікке қол жеткізу үшін, тоңазытқыш температурасында (шамамен 5°C) сақталған шайқалған немесе жартылай шайқалған сүтті пайдаланыңыз. Көпіршігі нашар немесе көбіктері үлкен сүт болмас үшін, каппучино жасағышты (A20) әрқашан "10.2 Каппучино жасағышты пайдаланып болған соң тазалау" бөлімде сипатталғандай етіп тазалаңыз.

3. Каппучино құрылғысын таңдау сақинасының (A21) "CAPPUCCINO" (Каппучино) бағытына төмен орналаспағанына көз жеткізіңіз (11-сурет);
4. Кез келген көлемдегі ыдысты сыйғызу үшін каппучино жасағышты аздап бұрауға болады.

**⚠ Маңызды!**

Каппучино жасағышты ешқашан күшпен бұрамаңыз (12-сурет). Ол сынып кетуі мүмкін!

5. Каппучино жасағышты сүт ыдысына батырыңыз. Қара сақинаны ешқашан батырмаңыз;
6.  **DRINK MENU** (B12) түймесін басыңыз;
7. Екі нүктелі сызықтар арасында "Steam" (Бу) көрсетілмейінше таңдау көрсеткілерін (B2 және B4) басыңыз;
8. **OK** (B5) түймесін басыңыз. "Steam" (Бу) сөзі көрсетіледі. Бірнеше секундтан соң каппучино жасағыштан бу шығып, кофеге кілегейлі көбік түрін және үлкенірек көлем береді;
9. Кілегейлі көпіршік жаса үшін ыдысты жайлап қана жоғары қарай ырғап жылжытыңыз;
10. Қажетті температураға жеткен кезде, бұды "STOP" (Тоқтату) функциясына қатысты таңдау көрсеткісін басу арқылы тоқтатыңыз.

**⚠ Күйіп қалу қаупі бар!**

Қайнап жатқан сүттің шашырауынан күйіп қалуға жол бермес үшін, көпіршікті сүті бар ыдысты алмас бұрын бұды тоқтатыңыз.

11. Сүт көпіршігін бұған дейін дайындалған кофеге қосыңыз. Каппучино дайын. Дәмді тәттілендіріңіз және қажет болса көпіршітілген сүтке шамалы какао ұнтағын себіңіз.

**i Ескеріңіз!**

Егер "Қуат үнемдеу" режимі белсенді болса, бу шығарылмас бұрын бірнеше секунд күту керек болуы мүмкін.

## 10.1 Ыстық сүт жасау (көпіршіксіз)

Ыстық сүтті көпіршіксіз жасау үшін, жоғарыдағы бөлімде сипатталғандай әдіспен жалғастырыңыз, капучино жасағыштағы таңдау сақинасының (A21) жоғарыдағы "HOT MILK" (Ыстық сүт) бағытына орнатылғанына көз жеткізіңіз.

## 10.2 Капучино жасағышты пайдаланып болған соң тазалау

Сүт қалдықтарының жиналуына және бітеліп қалуға жол бермес үшін, капучино жасағышты (A20) әрбір қолданыстан кейін тазалап отырыңыз.

### Күйіп қалу қаупі бар!

Капучино жасағышты тазалап жатқан кезде шүмектен шамалы ыстық су ағады. Су шашырандыларынан абай болыңыз.

1.  белгішесін (B6 - 13-сурет) басу арқылы шамалы су ағызыңыз. Тоқтату үшін "STOP" (Тоқтату) функциясына (B4) сәйкес таңдау көрсеткісін басыңыз.
2. Капучино жасағыш суығанша бірнеше минут күтіңіз. Капучино жасағышты алу үшін оны төмен бұрап алыңыз (14-сурет).

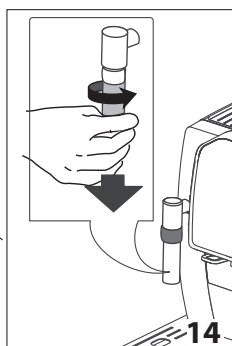
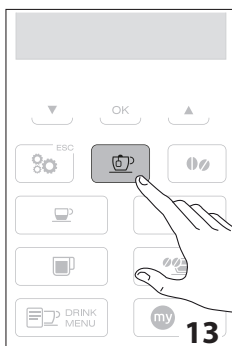

3. Таңдау сақинасын (A21) жоғарыға жылжытыңыз (15-сурет).
4. Жалғау қондырмасын төмен қарай шығарыңыз (A22 - 16-сурет).

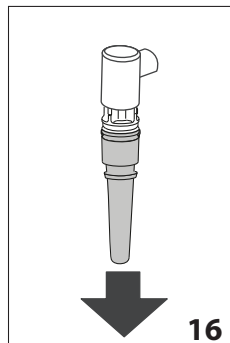
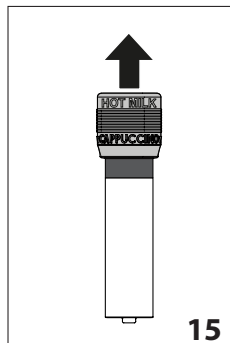

5. 17-суреттегі көрсеткімен көрсетілген екі тесіктің бітелмегенін тексеріңіз. Қажет болса, инемен тазартыңыз.
6. Жалғау қондырмасын орнына салыңыз, таңдау сақинасын төмен қарай жылжытыңыз және капучино жасағышты сағат тілінің бағытына бұрау және орнына түскенше жоғары итеру арқылы қондырмаға қайта салыңыз (18-сурет), .

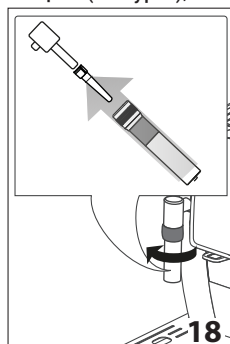
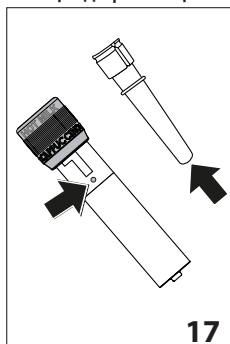

## 11. "my MENU" БАҒДАРЛАМАЛАУ ЖӘНЕ ТАҢДАУ

 параметрінде жеке дәмдеріңізге реттелетін сусындарды таңдауға болады. Сусындар әлі орындалмаған болса, құрылғы құюды жалғастырмаc бұрын реттеу процедурасын сұрайды:

1.  (B13) түймесін басыңыз;
2. Екі нүктелі сызықтар арасында қажетті сусын көрсетілмейінше таңдау көрсеткілерін (B2 және B4) басыңыз;

### Бағдарламасы жасалмаған сусындар:

3. Таңдау үшін OK (B3) түймесін басыңыз;

4. Дисплейде "Program aroma" (Дәмді бағдарламалау) параметрі көрсетіледі. Қажетті дәм таңдалмайынша (B2 және B4) немесе  (B7) таңдау көрсеткілерін басыңыз. **OK** түймесін басыңыз. Дисплейде "Program coffee" (Кофені бағдарламалау) құю барысында бірте-бірте толатын прогресс жолағымен бірге көрсетіледі. Қажетті мөлшерге жеткен соң, **OK** түймесін басыңыз.
5. Құрылғы кофе жасайды. Кофенің қажетті мөлшеріне жеткен соң, құюға кедергі келтіру мақсатында **OK** түймесін басыңыз.
6. "Save parameters?" (Параметрлер сақталсын ба?): параметрлерді сақтау үшін **OK** (әйтпесе **ESC** - B2 не B5) түймесін басыңыз.
8. "Parameters saved" (Параметрлер сақталды) (не "Parameters not saved" (Параметрлер сақталған жоқ)). Құрылғы қайтадан пайдалануға дайын.

#### **Бағдарламасы жасалған сусындар:**

3. Таңдау үшін **OK** (B3) түймесін басыңыз;
4. Дайындық аялдығы бағдарламаланған параметрлерге сай басталады.

#### **Ескеріңіз:**

Сәйкес жалғыз сусындар бағдарламасы жасалған кезде, сусынның екі кесесін ғана таңдауға болады.

## **12. ЫСТЫҚ СУ ҚҰЮ**

### **Маңызды! Күйіп қалу қаупі бар.**

Ыстық су құю барысында құрылғыны ешқашан қараусыз қалдырмаңыз. Каппучино жасағыш (A20) су құйылып жатқан кезде қызады, сондықтан оны тек сабынан (A21) ғана ұстау керек.

1. Каппучино жасағыш (A20) астына ыдыс қойыңыз (шашыраудың алдын алу үшін барынша жақын қойыңыз).
2.  басыңыз (B6 - 13-сурет). Дисплейде (B1) "HOT WATER" (Ыстық су) хабары кофе дайындау барысында бірте-бірте толатын прогресс жолағымен бірге көрсетіледі.
4. Құрылғы шамамен 250 мл ыстық су құйып, автоматты түрде тоқтайды. Ыстық судың қолмен құйылуын тоқтату үшін, "STOP"

(Тоқтату) параметріне сәйкес таңдау көрсеткісін (B4) қайтадан басыңыз.

#### **Ескеріңіз!**

Егер "Қуат үнемдеу" режимі белсенді болса, ыстық су және бу шығарылмас бұрын бірнеше секунд күту керек болуы мүмкін.

## **13. ТАЗАЛАУ**

### **13.1 Құрылғыны тазалау**

Құрылғының мына бөліктерін тұрақты түрде тазалап отыру керек:

- құрылғының ішкі тоғы;
- тартылған кофе ыдысы (A11);
- тамшы науасы (A15) және су жиналу науасы (A10);
- су ыдысы (A17);
- кофе шүмектері (A19);
- тартылған кофе воронкасы (A4);
- демдеу торы (A8) демдеу торының қақпағын (A7) ашқан соң қол жетімді болады;
- каппучино жасағыш (A20 - "10.2 Каппучино жасағышты пайдаланған соң тазалау" бөлімі);
- сенсорлы экран (B).

#### **Маңызды!**

- Кофе құрылғысын тазалау үшін еріткіштерді, қырғыш заттарды немесе спиртті пайдаланбаңыз. De'Longhi супер автоматты кофе құрылғыларын тазалау үшін тек осы құрылғыларға арналған химикаттарды ғана пайдалануыңыз керек.
- Тамшы науа торынан (A14) басқа құрылғының кез келген құрамдас бөлшегін ыдыс аяқ жуғышта жууға болмайды.
- Қоқымдарды және кофе қалдықтарын кетіру үшін металдан жасалған заттарды пайдаланбаңыз, себебі олар құрылғының металл немесе пластмасса бөліктерін сырып тастауы мүмкін.

### **13.2 Құрылғының ішкі айналымын тазалау**

Құрылғы 3/4 күн бойына қолданылмайтын болса, оны қайтадан қолданбас бұрын, оны қайта қосуды және мына әрекеттерді орындауды ұсынамыз:



- 2/3 шаю циклін орындау ("8.1 Шаю" бөлімін қараңыз);
- бірнеше секундқа ыстық су құю ("12. Ыстық су құю" бөлімін қараңыз).

**i Ескеріңіз:**

Тазалап болғаннан кейін кофе тарту ыдысында (A11) судың болуы қалыпты жағдай.

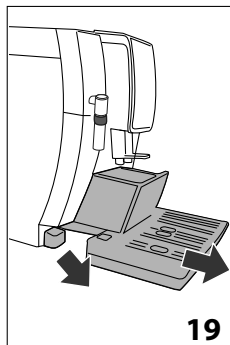

19

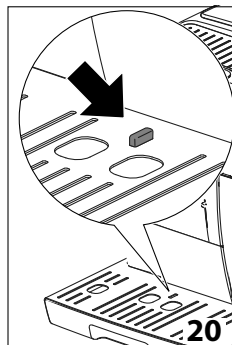

20

### 13.3 Тартылған кофе ыдысын тазалау

Дисплейде (B1) "Empty grounds container" (Тартылған кофе ыдысын босатыңыз) хабары көрсетілген кезде, тартылған кофе ыдысын босату және тазалау керек. Бұл құрылғы тартылған кофе ыдысы (A11) тазаланбайынша кофе жасау үшін пайдаланылмайды. Толық болмаса да, бірінші кофе дайындалғаннан кейін 72 сағат ішінде дисплейде тартылған кофе ыдысын босату туралы хабар көрсетіледі. 72 сағатты дұрыс есептеу үшін, құрылғыны қуат қосқышымен (A6) ешқашан өшірмеу керек.

**⚠ Маңызды! Күйіп қалу қаупі бар**

Егер бірнеше капучиноны бірінен соң бірін жасасаңыз, металдан жасалған кесе науасы (A12) қызады. Оны ұстамас бұрын суығанын күтіп, тек алдынан ғана ұстаңыз.

Тазалау үшін (тек құрылғымен):

- Тамшы науасын (A15) шығарыңыз (19-сурет), босатыңыз және тазалаңыз.
- Тартылған кофе ыдысын (A11) босатып, түбінде қалған барлық қалдықтарды кетіру үшін мұқият тазалаңыз.
- Қызыл су жиналу науасын (A10) (қызыл) тексеріңіз және қажет болса босатыңыз.

**⚠ Маңызды!**

Тамшы науасын алып жатқан кезде тартылған кофе ыдысын тіпті онда шамалы кофе қалса да босату керек.

Егер босатылмаса, келесі кофелерді жасаған кезде, тартылған кофе ыдысы шамадан тыс толып кетіп, құрылғы арналарын бітеуі мүмкін.

### 13.4 Тамшы науасын және су жиналу науасын тазалау

**⚠ Маңызды!**

Тамшы науасы (A15) ондағы су деңгейін көрсететін деңгей көрсеткішімен (A13) (қызыл) белгіленген (20-сурет). Осы көрсеткіш кесе науасынан (A12) шығып тұрғанға дейін тамшы науасы босатылуы және тазалануы керек, әйтпесе су жиектен тасып, құрылғыны, ол орналасқан бетті немесе қоршаған аймақты зақымдауы мүмкін.

Тамшы науасын алу үшін:

1. Тамшы науасы мен тартылған кофе ыдысын шығарыңыз (A11) (19-сурет);
2. Кесе науасын (A12) және тамшы науасының торын (A14) алып, тамшы науасы мен тартылған кофе ыдысын босатып, барлық бөліктерін жуыңыз;
3. Қызыл су жиналу науасын (A10) тексеріңіз және қажет болса босатыңыз;
4. Болған соң торы бар тамшы науасы мен тартылған кофе ыдысын орындарына салыңыз.

### 13.5 Кофе құрылғысын ішін тазалау

**⚡ Ток соғу қаупі бар!**

Ішкі бөліктерді тазаламас бұрын, құрылғыны өшіру ("7. Құрылғыны өшіру" бөлімін қараңыз) және розеткадан ажырату керек. Кофе құрылғысын ешқашан суға батырмаңыз.

1. Құрылғының іші (тамшы науасын алған соң қол жетімді болады) (A15) кірлемегенін тұрақты түрде (шамамен аптасына бір рет) тексеріп отырыңыз. Қажет болса, кофе

қалдықтарын берілген щеткамен және губкамен тазалаңыз;

2. Барлық қалдықтарды шаңсорғышпен тазалаңыз (21-сурет).

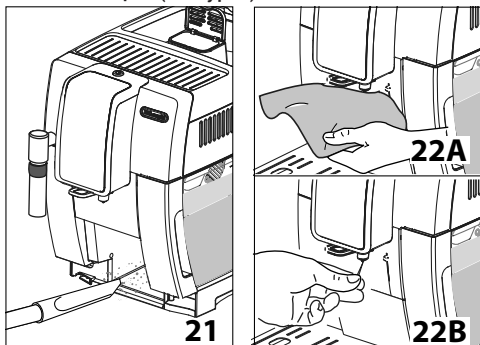

### 13.6 Су ыдысын тазалау

1. Су ыдысын (A17) тұрақты түрде (шамамен айына бір рет және су жұмсартқыш сүзгіні (C4) (егер бар болса) орнына салған сайын) дымқыл шүберекпен және шамалы жұмсақ ыдыс жуғыш сұйық затпен тазалап отырыңыз;
2. Сүзгіні (C4) алыңыз (егер бар болса) және ағынды сумен шайыңыз;
3. Сүзгіні орнына салыңыз (егер болса), ыдысты таза сумен толтырып, орнына салыңыз;
4. (Тек су жұмсартқыш сүзгісі бар үлгілер) Шамамен 100 мл су жеткізеді.

### 13.7 Кофе шүмектерін тазалау

1. Кофе шүмектерін (A19) губкамен немесе шүберекпен тұрақты түрде тазалаңыз (22A сур.);
2. Кофе шүмектеріндегі тесіктердің бітеліп қалмағанын тексеріңіз. Қажет болса, кофе қалдықтарын тіс тазартқышпен кетіріңіз (22B сур.).

### 13.8 Тартылған кофе воронкасын тазалау

Тартылған кофе воронкасының (A4) бітелмегенін тұрақты түрде (шамамен айына бір рет) тексеріп тұрыңыз. Қажет болса, кофе қалдықтарын щеткамен тазалаңыз.

### 13.9 Демдеу торын тазалау

Демдеу торын (A8) кемінде айына бір рет тазалап отыру керек.

**⚠ Маңызды!**

Құрылғы іске қосұлы болған кезде демдеу торын алу мүмкін емес.

1. Құрылғының дұрыс өшірілгеніне көз жеткізіңіз ("7. Құрылғыны өшіру" бөлімін көріңіз);
2. Су ыдысын алыңыз (A17);
3. Құрылғының оң жағындағы демдеу торы орнының қақпағын (A7) (23-сурет) ашыңыз;
4. Түрлі-түсті босату түймелерін ішке қарай басып тұрып, демдеу торын сыртқа қарай тартып шығарыңыз (24-сурет);
5. Демдеу торын суға шамамен 5 минут батырып қойып, ағынды су астында шайыңыз;

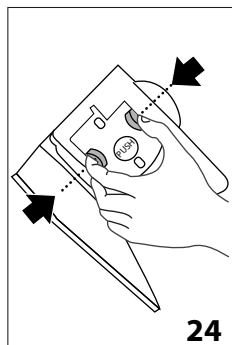
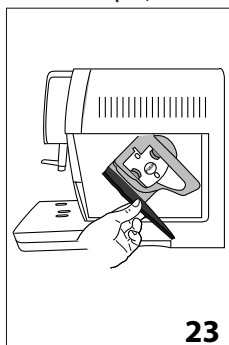

**⚠ Маңызды!**

**ТЕК СУМЕН ШАЮ**

Ыдыс жуғыш сұйық затты және ыдыс жуғыш құрылғыны пайдаланбаңыз. Демдеу торын ыдыс жуғыш сұйық затсыз тазалаңыз, себебі ол зақымдануы мүмкін.

6. Демдеу торының корпусында (демдеу торы орнының қақпағы арқылы көрінеді) қалған кез келген кофе қалдығын кетіру үшін арнайы щетканы пайдаланыңыз;
7. Тазалаған соң демдеу торын ішкі тірекке қарай сырғыту арқылы орнына салып, «сырт» етіп орнына түскенше PUSH (ИТЕРУ) белгісін толық енгенше ішке қарай басыңыз;

### **i** **Ескеріңіз:**

Егер демдеу торын енгізу қиын болса, енгізбес бұрын оны екі ілгекті басу арқылы тиісті өлшемге бейімдеңіз (25-сурет).

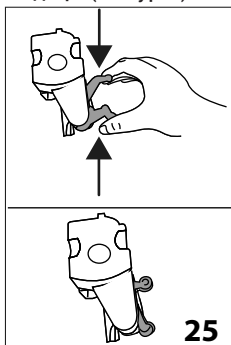

8. Салынған соң, екі түсті түйменің шыққанына көз жеткізіңіз;
9. Демдеу торы орнының қақпағын жабыңыз;
10. Су ыдысын орнына салыңыз.

## 14. ҚАҚ ТАЗАЛАУ

### **!** **Маңызды!**

- Қолданбас бұрын нұсқауларды және қақ тазартқыштағы жапсырмаларды оқып шығыңыз.
- Тек De'Longhi қақ тазалағышын ғана пайдалануыңыз керек. Басқа қақ тазалағышты пайдалану және/немесе қақ тазалауды дұрыс орындамау өнім жасаушысының кепілдігінде қаралмаған ақаулықтарға себеп болуы мүмкін.

"Қағын тазалау, бас тарту үшін ESC түймесін басу, қағын тазалау үшін OK түймесін басу (45 минут)" хабары дисплейде көрсетіледі (B1). Дереве қағын тазалау үшін, OK (B3) түймесін басып, 6-пункттен бастап нұсқауларды орындаңыз. Құрылғының қағын кейінірек тазалау үшін ESC (B5) түймесін басыңыз. Құрылғыны қақтан тазалау қажет екенін еске салу үшін дисплейде  белгісі сақталады.

Қақтан тазалау мәзіріне қол жеткізу үшін:

1. Құрылғыны іске қосыңыз және ол пайдалануға дайын болғанша күтіңіз;
2. "Settings" (Параметрлер) мәзіріне кіру үшін  белгішесін (B5) басыңыз;

3. Екі нүктелі сызықтар арасында "Maintenance" (Техникалық қызмет көрсету) көрсетілмейінше таңдау көрсеткілерін (B2 және B4) басыңыз. OK (B3) түймесін басыңыз;
4. "Қағын тазалау" параметрін таңдау үшін OK түймесін басыңыз;
5. Confirm? (Ыстық су. Раптау керек пе?) (45 минут). Раптау үшін OK түймесін басыңыз;
6. "Remove filter" (Сүзгіні алу): су ыдысын алып (A17), су жұмсартқыш сүзгіні алыңыз да (C4) (бар болса), су ыдысын босатыңыз. OK түймесін басыңыз;
7. "Pour descaler and water into tank" (Қақ тазалағышты және суды ыдысына құю): Қақ тазалағышты ыдыстың ішкі беті жағында белгіленген A деңгейіне дейін құйып (100 мл орамына қатысты), сосын B (26-сурет) деңгейіне дейін су (бір литр) құйыңыз да, су ыдысын орнына салыңыз. OK түймесін басыңыз;

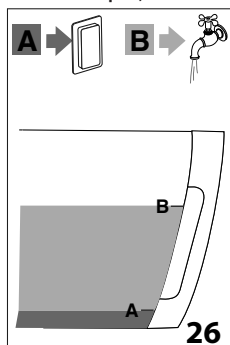

8. "Empty drip tray" (Тамшы науасын босатыңыз): Тамшы науасын (A15) және тартылған ыдысын (A11) алып, босатыңыз да, ауыстырыңыз. OK түймесін басыңыз;

### **i** **Ескеріңіз:**

Келесі орынға жылжитпас бұрын кейбір жағдайларда бірнеше секундқа созылатын салқындату процесі болуы керек.

9. "Place 1.8L container empty under spouts" (1,8 л бос контейнерді шүмектерінің астына қойыңыз): Сыйымдылығы кемінде 1,8 литр болатын бос ыдысты капучино жасағыш (A20) және кофе шүмектерінің (A19) астына қойыңыз (27-сурет). OK түймесін басыңыз;

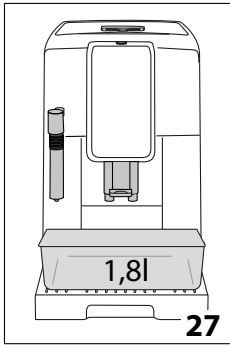

**Маңызды! Күйіп қалу қаупі бар**

Кофе шүмегінен және ыстық су шүмегінен құрамында қышқылды бар ыстық су ағады. Осы ерітінді шашырандысынан абай болыңыз.

10. "Descaling underway" (Қағын тазалау орындалуда): Қақ тазалау бағдарламасы басталады және капучино жасағыштан және кофе шүмектерінен қақ тазалағыш сұйық зат шығады. Шаюлар мен тоқтатулар қатары кофе құрылғысының ішіндегі барлық қақ қалдықтарын кетіру үшін автоматты түрде орындалады;

Шамамен 35 минуттан кейін қақтан тазалау тоқтатылады;

11. "Rinse tank and fill with water" (Ыдысын шайып, сумен толтыру): енді құрылғы таза сумен шаюға дайын. Қақты тазалау ерітіндісін жинау үшін қолданылатын контейнерді босатыңыз. Су ыдысын шығарып алыңыз, босатыңыз, ағын су астында шайыңыз және таза сумен МАХ деңгейіне дейін толтырып, құрылғыға салыңыз. **OK** түймесін басыңыз;
12. "Place 1.8L container empty under spouts" (1,8 л бос контейнерді шүмектерінің астына қойыңыз): бос қақты тазалау ерітіндісін жинау үшін қолданылатын ыдысты кофе шүмектерінің және ыстық су шүмегінің астына қойып (27-сурет), **OK** түймесін басыңыз;
13. "Rinsing Confirm?" (Шаю, растау керек пе?): **OK** түймесін басыңыз;
14. "Rinsing underway" (Шайылуда): ыстық су алдымен кофе шүмектерінен, сосын капучино жасағыштан құйылады;

15. Ыдыстағы су таусылған кезде, шайылатын суды жинақтау үшін қолданылатын контейнерді босатыңыз;
16. "Rinse tank and fill with water" (Ыдысын шайып, сумен толтыру): су ыдысын алып, таза сумен МАХ (МАКС) деңгейіне дейін толтырыңыз. **OK** түймесін басыңыз;
14. "Insert filter" (Сүзгіні салу): суды жұмсартқыш сүзгіні су бағының корпусына (алынып қалса) салып, құрылғыдағы ыдысты ауыстырыңыз. **OK** түймесін басыңыз;
15. "Place 1.8L container empty under spouts" (1,8 л бос контейнерді шүмектерінің астына қойыңыз): Бос қақты тазалау ерітіндісін жинау үшін қолданылатын ыдысты капучино жасағыштың астына қойыңыз. **OK** түймесін басыңыз;
16. "Rinsing Confirm?" (Шаю, растау керек пе?): **OK** түймесін басыңыз.
17. "Rinsing underway" (Шаю орындалуда). Капучино жасағыштан ыстық су шығады;
18. "Empty drip tray" (Тамшы науасын босатыңыз): Екінші шаю соңында тамшы науасын (A15) және тартылған ыдысын (A11) алып, босатыңыз да, ауыстырыңыз. **OK** түймесін басыңыз;
19. "Descale complete" (Қақтан тазалау аяқталды): **OK** түймесін басыңыз;
20. "Fill tank" (Ыдысты толтыру): шайылатын суды жинақтау үшін қолданылатын ыдысты босатып, су ыдысын алыңыз да, таза сумен МАХ деңгейіне дейін толтырып, құрылғыны кері салыңыз.

Қақ тазалау аяқталды.

**і Ескеріңіз!**

- Егер қақ тазалау дұрыс орындалмаса (мысалы, жарық жоқ), циклді қайталауды ұсынамыз;
- Қақтан тазалап болғаннан кейін кофе тарту ыдысында (A11) судың болуы қалыпты жағдай.
- Су ыдысы МАХ (МАКС) деңгейіне дейін толтырылатын болса, қақтан тазалау соңында құрылғының ішкі айналымынан қақтан тазалағыш ерітінді толығымен жойылмайтынына кепілдеме беру үшін үшінші рет шаюды сұрайды.

## 15. СУ ҚАТТЫЛЫҒЫН ОРНАТУ

Қағын тазалау хабары бір кезеңдік уақыт өткен соң су қаттылығына сай сұралады.

Құрылғы әдепкі параметр бойынша су қаттылығының 4-деңгейіне орнатылады. Сонымен қатар, бұл құрылғыны әр түрлі аймақтардағы құбыр суының қаттылығына сай бағдарламалау арқылы құрылғыны сирегірек тазалау қажет болатындай етіп орнатуға болады.

### 15.1 Су қаттылығын өлшеу

1. "TOTAL HARDNESS TEST" (ТОЛЫҚ ҚАТТЫЛЫҚТЫ ТЕКСЕПУ) индикаторын орамынан (C1) шығарыңыз (ағылшын тіліндегі нұсқауларға тіркелген);
2. Қағазды стакандағы суға бір секундқа толығымен батырып алыңыз;
3. Қағазды судан шығарып, жайлап сілкіңіз. Шамамен бір минуттан соң 1, 2, 3 немесе 4 қызыл шаршы судың қаттылығының деңгейіне қарай көрінеді. Әрбір шаршы 1 деңгей болып есептеледі;



### 15.2 Су қаттылығын орнату

1. "Settings" (Параметрлер) мәзіріне кіру үшін "⚙️" белгішесін (B5) басыңыз;
2. Екі нүктелі сызықтар арасында "General" (Жалпы) көрсетілмейінше таңдау көрсеткілерін (B2 және B4) басыңыз. **OK** (B3) түймесін басыңыз;
3. "Water hardness" (Су қаттылығы) көрсетілмейінше таңдау көрсеткілерін басып, одан кейін **OK** түймесін басыңыз;
4. Дисплейде ағымдағы таңдау көрсетілері мән жаңа таңдау мәні жыпылықтайды. Қажетті жаңа таңдау көрсетілмейінше таңдау көрсеткілерін басыңыз. **OK** түймесін басыңыз.

Жаңа деңгей сақталады және құрылғы "General" (Жалпы) мәзіріне қайтарылады. Негізгі экранға оралу үшін ⏪/ESC (B5) түймесін екі рет басыңыз.

## 16. СУ ЖҰМСАРТҚЫШ СҮЗГІ

Кейбір үлгілерге су жұмсартқыш сүзгі бекітіледі (C4). Егер сіздегі үлгіде ондай болмаса, De'Longhi тұтынушыны қолдау қызметтерінен сатып алуды ұсынамыз.

Сүзгіні дұрыс пайдалану үшін, төмендегі нұсқаларды орындаңыз.

### 16.1 Сүзгіні орнату

1. Сүзгіні (C4) орамынан шығарыңыз. Күн индикаторының дискі берілген сүзгіге байланысты өзгереді.
2. Күн көрсеткішінің дискісін (28-сурет) қолданудың келесі 2 айы көрінгенше бұраңыз.

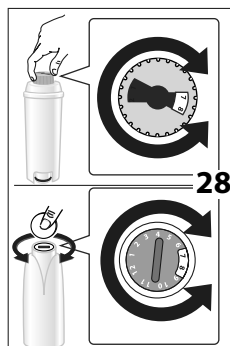

### **i** Ескеріңіз

- Құрылғы дұрыс пайдаланылса, бұл сүзгі екі айға жарамды болады. Егер кофе құрылғысы сүзгісі енгізілген күйде пайдаланылмай қалса, сүзгі тек 3 аптаға жарамды болады.
3. Сүзгіні іске қосу үшін, 29-суретте көрсетілгендей етіп сүзгі ішіндегі тесік арқылы су ағызыңыз, су бүйірдегі тесіктерден бір минуттан астам ағуы керек;
  4. Ыдысты (A17) құрылғыдан шығарып, сумен толтырыңыз;
  5. Сүзгіні су ыдысына салып, шамамен он секундтай толық батырыңыз да, ауа көпіршіктерін шығарып жіберу үшін абайлап қисайтыңыз және басыңыз (30-сурет).

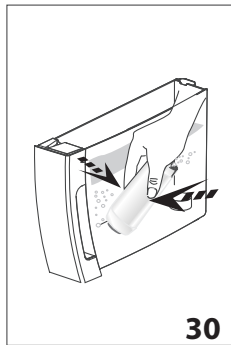
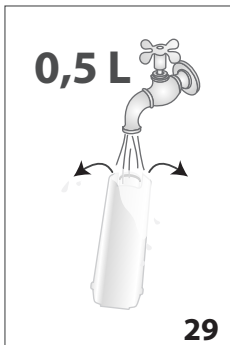

6. Сүзгіні корпусына (A18) салыңыз және орнына жеткенше басыңыз (31-сурет);
7. Ыдыстың қақпағын (A16 - 32-сурет) жауып, ыдысты құрылғыдағы орнына салыңыз;

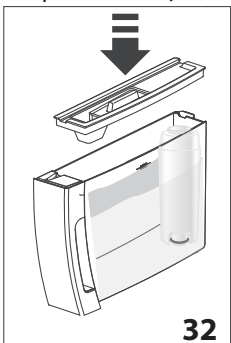
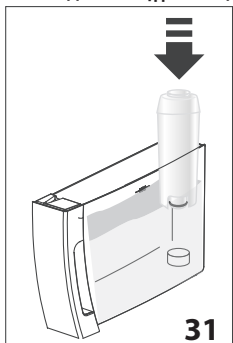

Сүзгіні орнатқан кезде, оның бар екенін құрылғыға ескеруіңіз керек.

8. "Settings" (Параметрлер) мәзіріне кіру үшін "⚙️" белгішесін (B5) басыңыз;
9. Екі нүктелі сызықтар арасында "Maintenance" (Техникалық қызмет көрсету) көрсетілмейінше таңдау көрсеткілерін (B2 және B4) басыңыз. **OK** (B3) түймесін басыңыз;
10. "Install filter" (Сүзгіні орнату) көрсетілмейінше таңдау көрсеткілерін басып, одан кейін **OK** түймесін басыңыз;
11. Confirm?" (Растау керек пе?): **OK** түймесін басыңыз;
12. "Hot water Confirm?" (Ыстық су Растау керек пе?): Ыдысты капучино жасағыштың (A20) астына қойыңыз (мин. сыйымдылығы: 500 мл), одан кейін **OK** түймесін басыңыз;

13. Құрылғы ыстық суды құюды бастайды және "Please wait" (Күте тұрыңыз) хабары көрсетіледі;

14. Ыстық су ағыны тоқтаған соң, құрылғы автоматты түрде "Ready for coffee" (Кофе жасауға дайын) бағытына автоматты түрде қайта орнатылады.

Содан кейін сүзгі белсенді болады және кофе құрылғысын пайдалана аласыз.

## 16.2 Сүзгіні ауыстыру

Дисплейде (B1) "Replace filter, ESC to cancel, OK to replace" (Сүзгіні ауыстыру, бас тарту үшін ESC түймесін басу, ауыстыру үшін OK түймесін басу) көрсетілгенде сүзгіні ауыстырыңыз (C4). Дереве ауыстыру үшін, **OK** (B3) түймесін басып, 7-пункттен бастап нұсқауларды орындаңыз. Кейінірек ауыстыру үшін ⚙️/ESC (B5) түймесін басыңыз. Сүзгіні ауыстыру қажет екенін еске салу үшін дисплейде  белгісі сақталады.

Сүзгіні ауыстыру үшін, мына әрекеттерді орындаңыз:

1. Ыдысты (A17) және бітеліп қалған сүзгіні шығарыңыз;
2. Жаңа сүзгіні орамынан шығарыңыз және алдыңғы бөлімнің 2, 3, 4, 5, 6 және 7-тарауларында көрсетілгендей жалғастырыңыз;
3. "Settings" (Параметрлер) мәзіріне кіру үшін "⚙️" белгішесін (B5) басыңыз;
4. Екі нүктелі сызықтар арасында "Maintenance" (Техникалық қызмет көрсету) көрсетілмейінше таңдау көрсеткілерін (B2 және B4) басыңыз. **OK** түймесін басыңыз;
5. "Replace filter" (Сүзгіні ауыстыру) көрсетілмейінше таңдау көрсеткілерін басып, одан кейін **OK** түймесін басыңыз;
6. Confirm?" (Растау керек пе?): **OK** түймесін басыңыз;
7. "Hot water Confirm?" (Ыстық су Растау керек пе?): Ыдысты капучино жасағыштың (A20) астына қойыңыз (мин. сыйымдылығы: 500 мл), одан кейін **OK** түймесін басыңыз;
8. Құрылғы ыстық суды құюды бастайды және "Please wait" (Күте тұрыңыз) хабары көрсетіледі;
9. Ыстық су ағыны тоқтаған соң, құрылғы автоматты түрде "Ready for coffee" (Кофе

жасауға дайын) бағытына автоматты түрде қайта орнатылады.



Содан кейін жаңа сүзгі белсенді болады және кофе құрылғысын пайдалана аласыз.

### **i** Ескеріңіз!

Екі айдан соң (күн көрсеткішін көріңіз) немесе құрылғы 3 апта бойы пайдаланылмаса, сүзгіні ауыстырыңыз, хабар әлі көрсетілмесе де сүзгіні ауыстыру керек.

### 16.3 Сүзгіні шығару

Егер құрылғыны сүзгісіз (C4) пайдаланғыңыз келсе, оны алып, құрылғыға оның алынғаны туралы ескертуіңіз керек. Мына әрекетті орындаңыз:

1. Ыдысты (A17) және бітеліп қалған сүзгіні шығарыңыз;
  2. "Settings" (Параметрлер) мәзіріне кіру үшін  белгішесін (B5) басыңыз;
  3. Екі нүктелі сызықтар арасында "Maintenance" (Техникалық қызмет көрсету) көрсетілмейінше таңдау көрсеткілерін (B2 және B4) басыңыз. **OK** (B3) түймесін басыңыз;
  4. "Remove filter" (Сүзгіні алу) көрсетілмейінше таңдау көрсеткілерін басып, одан кейін **OK** түймесін басыңыз;
  5. "Confirm?" (Растау керек пе?): алуды растау үшін **OK** түймесін басыңыз. Құрылғы "Maintenance" (Техникалық қызмет көрсету) мәзіріне қайтарылады;
- Мәзірден шығу үшін /ESC (B5) түймесін басыңыз.

### **i** Ескеріңіз!

Екі айдан соң (күн көрсеткішін көріңіз) немесе құрылғы 3 апта бойы пайдаланылмаса, сүзгіні ауыстырыңыз, хабар әлі көрсетілмесе де сүзгіні ауыстыру керек.

### 17. ТЕХНИКАЛЫҚ ДЕРЕКТЕР

Қысым:	1,5 МПа (15 бар)
Су ыдысының ең жоғарғы сыйымдылығы:	1,8 Л
ҰхДхБ өлшемі:	240x440x360 мм
Сым ұзындығы:	1150 мм
Салмағы:	9,3 кг
Кофе дәндері ыдысының ең жоғарғы сыйымдылығы:	300 г

 Бұл құрылғы тағамдармен байланысқа түсетін материалдарға қатысты ЕО 1935/2004 ережесінің баптарына сай.

### 18. ТЕХНИКАЛЫҚ СИПАТТАМАЛАРЫ

Өнім түрі	өнімдегі жапсырмаға қараңыз
Үлгі	"
Кернеу	"
Жілік	"
Тұтынылатын қуат	"

Италияда жасалған  
De'Longhi Appliances s.r.l.  
via L.Seitz, 47 31100 Treviso Italy  
Де'Лонги Апплайансиз с.р.л.  
Виа Л. Зейц, 47 31100 Тревизо Италия

Ресейге, Белоруссияға және Қазақстанға импорттаушы:  
«Делонги» ЖШҚ, Ресей, 127055, Мәскеу қаласы, Сущевская көшесі, 27/3-үй (27-үй, 3-құрылым)  
Тел.: +7 (495) 781-26-76

Бұл құрылғы пайдалану нұсқаулығында көрсетілгендей жолмен пайдаланылады. Өнімнің мерзімі сатып алынған күннен бастап 5 жылға созылады.

Сақтау шарттары:  
Ылғалдылық ауқымы < 80% және температура ауқымы +5°C және +45°C аралығындағы бөлмелер.

Өнім шығарылған күн өнім жапсырмасының бетінде немесе оның қасында көрсетілуі мүмкін (Сериялық нөмірі: ASSCC, бұл жерде А – өнім жасалған жылдың соңғы саны, SS – өнім жасалған апта, CC – басып шығару күні, 1992 жылдан бастап автоматты түрде есептеледі. Мысалы: Сер.№ 30411xxx, өнім жасалған жыл – 2003, өнім жасалған апта – 4)



**EAC**

## 19. КӨРСЕТІЛЕТІН ХАБАРЛАР

КӨРСЕТІЛЕТІН ХАБАР	ЫҚТИМАЛ СЕБЕБІ	ШЕШІМІ
Ыдысты толтыру	Ыдыстағы су жеткіліксіз (A17).	Су ыдысын толтырыңыз және/немесе "сырт" етіп орнына киілгенше итеру арқылы дұрыстап салыңыз (3В сур.).
Ыдысты салу	Ыдыс (A17) орнына дұрыс салынбаған.	Су ыдысын дұрыстап енгізіңіз және орнына түскенше басыңыз (3В сур.).
ТАРТЫЛҒАН кофе ыдысын босату	Тартылған кофе ыдысы (A11) толып кеткен.	Тартылған кофе ыдысы мен тамшы науасын (A15) босатыңыз, тазалаңыз да орындарына салыңыз. Маңызды: тамшы науасын алып жатқан кезде тартылған кофе ыдысын тіпті онда шамалы кофе қалса да босату керек. Егер босатылмаса, келесі кофелерді жасаған кезде, тартылған кофе ыдысы шамадан тыс толып кетіп, құрылғы арналарын бітеуі мүмкін.
Тартылған кофе ыдысын салу	Тазалаған соң, тартылған кофе ыдысы (A11) ауыстырылмаған.	Тамшы науасын (A15) шығарып, тартылған кофе ыдысын орнына салыңыз.
Тартылған кофе қосу	Воронкаға (A4) тартылған кофе салынбаса да, "тартылған кофе жасау" функциясы таңдалған.	Воронкаға (10-сурет) алдын ала тартылған кофені салыңыз немесе кофені алдын ала тарту функциясынан бас тартыңыз.
	Тартылған кофесі бар LONG кофесі сұралады	Тартылған кофе воронкасының бір деңгей өлшегішін (A4) салып, жалғастыру және дайындықты аяқтау үшін ОК (B3) түймесін басыңыз.
Дән ыдысын толтыру	Кофе дәндері таусылған.	Дәндер ыдысын (A3) толтырыңыз (7-сурет).
	Тартылған кофе воронкасы (A4) бітеліп қалған.	Воронканы "13.8 Тартылған кофе воронкасын тазалау" бөлімінде сипатталғандай етіп щеткамен босатыңыз.



<p>Кофе тым ұсақ Кофе тартқышты реттеу</p>	<p>Тартылған кофе тым майда және кофе өте жай құйылуда немесе мүлдем құйылмауда.</p> <p>Егер су жұмсартқыш сүзгі (C4) болса, түтіктерден ауа көбігі шығып, құюға кедергі жасауы мүмкін.</p>	<p>Кофені тағы да құйып көріңіз және кофе тартқыш жұмыс істеп тұрған кезде тартуды реттеу дөңгелегін сағат тілі бағытымен 6 санына қарай бұраңыз (A5) (7-сурет). Егер 2 кесе кофе құйылғаннан кейін әлі де жай құйылса, тартуды реттеу дөңгелегін құйылу дұрысталғанша тағы бір рет "сырт" еткізіп бұрау арқылы дұрыстау процедурасын қайталаңыз ("9.1 Кофе тартқышты реттеу" бөлімін қараңыз). Егер проблема жойылмаса, су ыдысының (A17) толық енгізілгенін тексеріңіз.</p> <p>Капучино жасағыштан (A20) әдеттегідей шыққанға дейін су ағызыңыз.</p>
<p>Less coffee (Кофені азайтыңыз)</p>	<p>Өте көп мөлшердегі кофе пайдаланылған.</p>	<p>☞ түймесін (B7) бұрау арқылы жеңілірек дәмді таңдаңыз немесе тартылған кофе мөлшерін азайтыңыз.</p>
<p>Демдеуіш жинағын салу</p>	<p>Тазаланғаннан кейін, демдеу торы (A8) орнына салынбаған.</p>	<p>Демдеу торын "13.9 Демдеу торын тазалау" тарауында сипатталғандай етіп енгізіңіз.</p>
<p>Су айналымы бос Су айналымын толтыру Hot water (Ыстық су) Configm? (Ыстық су. Растау керек пе?)</p>	<p>Су айналымы бос.</p>	<p>OK (B3) түймесін басып, капучино жасағыштан (A20) әдеттегідей су шыққанға дейін су құйыңыз. Егер проблема жойылмаса, су ыдысының (A17) толық енгізілгенін тексеріңіз.</p>
<p>Қақ тазалау Бас тарту үшін ESC Қағын тазалау үшін OK ( 45 минут)</p>	<p>Құрылғы қағын тазалау керек.</p>	<p>"14. Қақ тазалау" бөлімінде сипатталған қақ тазалау процедурасы орындалуы керек.</p>
<p>Replace filter (Сүзгіні ауыстыру) Бас тарту үшін ESC Ауыстыру үшін OK</p>	<p>Су жұмсартқыш сүзгі (C4) бітеліп қалған.</p>	<p>Сүзгіні салыңыз немесе оны "16. Су жұмсартқыш сүзгі" бөлімінде сипатталғандай етіп алыңыз.</p>
<p>Жалпы дабыл</p>	<p>Құрылғының іші өте лас.</p>	<p>Құрылғының ішін "13. Тазалау" бөлімінде сипатталғандай етіп мұқият тазалаңыз. Бұл хабар тазаланған соң да көрсетілсе, тұтынушыларды қолдау қызметімен хабарласыңыз.</p>

	Суды жұмсарту сүзгісі (С4) бітеліп қалған және оны ауыстыру немесе шығарып алу керек.	Сүзгіні салыңыз немесе оны "16. Су жұмсартқыш сүзгі" бөлімінде сипатталған нұсқауларды орындаңыз.
	Құрылғы қағын тазалау керек.	"14. Қақ тазалау" бөлімінде сипатталған қақ тазалау процедурасы орындалуы керек.
<b>ECO</b>	Қуат үнемдеу қосылады.	Қуат үнемдеуді өшіру үшін, "8.6 Жалпы" - "• Қуат үнемдеу" бөлімінде сипатталғандай жалғастырыңыз:

## 20. АҚАУЛЫҚТАРДЫ ЖОЮ

Төменде кейбір ықтимал ақаулықтар көрсетілген.

Егер проблема сипатталғандай әдіспен шешілмесе, тұтынушыларды қолдау қызметтерімен хабарласыңыз.

ПРОБЛЕМА	ЫҚТИМАЛ СЕБЕБІ	ШЕШІМІ
Кофе ыстық емес.	Кеселер алдын ала қыздырылмайды.	Кеселерді ыстық сумен шаю арқылы алдын ала жылытыңыз (Ескеріңіз: ыстық су функциясын пайдалана аласыз).
	Құрылғының ішкі айналымдары суып қалған, себебі соңғы кофе жасалғалы 2/3 минут өткен.	Кофе жасамас бұрын демдеу торын шаю циклін орындау арқылы жылытыңыз ("8.1 Шаю" бөлімін қараңыз).
	Төменгі кофе температурасы орнатылды.	Мәзірден жоғарырақ кофе температурасын орнатыңыз.
Кофе көпіршігі жеткілікті емес.	Кофе тым ірі етіліп тартылған.	Кофе тартқыш жұмыс істеп тұрған кезде тартуды реттеу дөңгелегін (А5) сағат тілі бағытына қарсы 1 санына қарай бір рет бұраңыз (7-сурет). Кофе қанағаттанарлықтай тартылмайынша сыртылдата бұрауды жалғастырыңыз. Нәтиже тек 2 кофе жасаған соң ғана беріледі ("9.1 Кофе тартқышты реттеу" бөлімін қараңыз).
	Кофе жарамсыз.	Эспрессо құрылғылары үшін тартылған кофе пайдаланыңыз.

Кофе тым баяу құйылады немесе тамшылап тұрады.	Кофе тым майда етіліп тартылған.	Кофе тартқыш жұмыс істеп тұрған кезде тартуды реттеу дөңгелегін (A5) сағат тіліне қарсы бағытта 7 санына қарай бір рет бұраңыз (7-сурет). Кофе қанағаттанарлықтай тартылмайынша сыртылдата бұрауды жалғастырыңыз. Нәтиже тек 2 кофе жасаған соң ғана беріледі ("9.1 Кофе тартқышты реттеу" бөлімін қараңыз).
Құрылғы кофе жасамайды	Құрылғы өзінің ішкі айналымында ластықты анықтады. "Please wait" (Күте тұрыңыз) хабары көрсетіледі.	Құрылғының қайта пайдалануға дайындығын тексеріп, қажетті сұйықтықты қайта таңдаңыз. Егер проблема жойылмаса, тұтынушыларды қолдау қызметімен хабарласыңыз.
Кофе бір немесе екі шүмектен де ақпайды.	Кофе шүмектері (A19) бітеліп қалған.	Шүмектерді тіс тазартқышпен тазалаңыз (24В суреті).
Құрылғы іске қосылмайды	Ол розеткаға қосылмаған.	Розеткаға қосыңыз (1-сурет).
	Негізгі қосқыш (A6) іске қосылмаған.	Негізгі қосқышты I бағытына орнатыңыз (2-сурет).
Демдеу торын шығару мүмкін емес	Құрылғы дұрыс ажыратылмаған	Құрылғыны  түймесін (A23) басу арқылы өшіріңіз (5-сурет) ("7. қараңыз).
Қақ тазалау соңында құрылғы үшінші шаюды талап етеді	Екі шаю циклі барысында су ыдысы MAX деңгейіне дейін толтырылмаған.	Құрылғы көрсететін нұсқауларды орындаңыз, бірақ алдымен су тасып кетпес үшін тамшы науасын босатыңыз.
Көпіршітілген сүтте үлкен көбіктер бар	Сүт жеткілікті деңгейде салқын емес немесе ол жартылай шайқалмаған	Т о ң а з ы т қ ы ш температурасындағы (шамамен 5°C) майсыздандырылған немесе жартылай майсыздандырылған сүтті пайдаланған жөн. Егер нәтиже сіз қалағандай болмаса, басқа компанияның сүтін пайдаланып көріңіз.
Сүт көпіршітілмеген	Каппучино жасағыш (A20) кірлеген	"10.2 Каппучино жасағышты пайдаланған соң тазалау" бөлімінде сипатталғандай етіп тазалаңыз.
	Каппучино жасағыштағы (A21) сақина "HOT MILK" (Ыстық сүт) бағытында.	Сақинаны CAPPUCCINO бағытына итеріңіз (11-сурет).
Бу шығару тоқтатылады	Қауіпсіздік құрылғысы бұды тоқтатып тастайды	Бірнеше минут күте тұрыңыз да, бу функциясын қайта қосыңыз.

## ÖSSZEFOGLALÓ

<b>1. ALAPVETŐ BIZTONSÁGI FIGYELMEZTETÉSEK ..</b>	<b>53</b>
<b>2. FIGYELMEZTETÉSEK BIZTONSÁGI .....</b>	<b>54</b>
2.1 Jelen kézikönyvben használt szimbólumok.....	54
2.2 Rendeltetésszerű használat.....	54
2.3 Használati útmutató .....	54
<b>3. BEVEZETŐ.....</b>	<b>54</b>
3.1 A zárójelben olvasható betűk .....	54
3.2 Problémák és javítások.....	54
<b>4. LEÍRÁS .....</b>	<b>55</b>
4.1 A készülék leírása .....	55
4.2 A tartozékok leírása.....	55
<b>5. A BEKAPCSOLÁS ELŐTT ELVÉGZENDŐ MŰVELETEK.....</b>	<b>55</b>
5.1 A készülék ellenőrzése .....	55
5.2 A készülék telepítése.....	55
5.3 A készülék bekötése .....	56
5.4 A készülék első beindítása.....	56
<b>6. A KÉSZÜLÉK BEKAPCSOLÁSA.....</b>	<b>56</b>
<b>7. A KÉSZÜLÉK KIKAPCSOLÁSA .....</b>	<b>57</b>
<b>8. A MENÜ BEÁLLÍTÁSAI .....</b>	<b>57</b>
8.1 Öblítés.....	57
8.2 Nyelv .....	57
8.3 Karbantartás .....	58
8.4 Italok program .....	58
8.5 My italok program.....	58
8.6 Általános.....	58
8.7 Statisztikák .....	59
<b>9. KÁVÉFŐZÉS.....</b>	<b>59</b>
9.1 A kávédaráló beállítása .....	59
9.2 Tanácsok melegebb kávé főzéséhez .....	60
9.3 Automata receptek elkészítése szemes kávéból .....	60
9.4 A kávé ízének átmeneti megváltoztatása ....	61
9.5 Kávékészítés örölt kávéból .....	61
<b>10. CAPPUCCHINO ÉS MELEG TEJ (NEM HABOS) KÉSZÍTÉSE .....</b>	<b>62</b>
10.1 Meleg tej (nem habos) készítése.....	62
10.2 A cappuccino készítő tisztítása használat után .....	62
<b>11. "my MENU " PROGRAMOZÁS ÉS KIVÁLASZTÁS..</b>	<b>63</b>
<b>12. FORRÓ VÍZ ADAGOLÁS .....</b>	<b>63</b>

<b>13. TISZTÍTÁS.....</b>	<b>63</b>
13.1 A gép tisztítása.....	63
13.2 A készülék belső hydr. rendszerének tisztítása ..	64
.....	64
13.3 A zacstartó tisztítása .....	64
13.4 A cseppátca tisztítása és a kondenzvíz-gyűjtő tartály tisztítása .....	64
13.5 A készülék belsejének tisztítása .....	64
13.6 A víztartály tisztítása.....	65
13.7 A kávé adagoló csőrök tisztítása .....	65
13.8 Az örölt kávé betöltésére szolgáló tölcser tisztítása .....	65
13.9 A kávétartó szűrő tisztítása .....	65
<b>14. VÍZKŐOLDÁS.....</b>	<b>66</b>
<b>15. A VÍZ KEMÉNYSÉGÉNEK MEGADÁSA .....</b>	<b>67</b>
15.1 A vízkeménység mérése.....	67
15.2 A vízkeménység megadása .....	67
<b>16. VÍZLÁGYÍTÓ SZŰRŐ .....</b>	<b>67</b>
16.1 A szűrő behelyezése .....	67
16.2 A szűrő cseréje.....	68
16.3 A szűrő kivétele .....	69
<b>17. MŰSZAKI ADATOK .....</b>	<b>69</b>
<b>18. ÁRTALMATLANÍTÁS .....</b>	<b>69</b>
<b>19. A KIJELZŐN MEGJELENÍTETT ÜZENETEK .....</b>	<b>70</b>
<b>20. A PROBLÉMÁK MEGOLDÁSA .....</b>	<b>71</b>

# 1. ALAPVETŐ BIZTONSÁGI FIGYELMEZTETÉSEK

- A készüléket csökkent fizikai, érzéki vagy szellemi képességű vagy nem megfelelő tapasztalattal és tudással rendelkező személyek (ide értve a gyermekeket is) nem használhatják, hacsak nincsenek a biztonságukért felelős személy felügyelete alatt és nem tájékoztatták őket a készülék biztonságos használatáról.
- Ügyelni kell arra, hogy gyermekek ne játsszanak a készülékkel.
- A készülék tisztítását és karbantartását a felhasználónak kell elvégeznie, felügyelet alatt nem álló gyermekek nem végezhetik el azt.
- A tisztításhoz soha ne merítse a készüléket vízbe.
- A készüléket kizárólag háztartási célra gyártották. Nem tervezett használat: üzletek, irodák és más munkahelyek személyzete részére konyhának kialakított helyiségek, falusi szálláshelyek, szállodák, motelek és egyéb vendégfogadó helyek, magánszálláshelyek.
- Az elektromos csatlakozó vagy a tápvezeték meghibásodása esetén, a kockázatok elkerülése érdekében a vezetéket vagy a csatlakozót kizárólag egy Márkaszervizzel cseréltesse ki.

## CSAK AZ EURÓPAI PIACRA:

- Ezt a készüléket csak abban az esetben használhatják a 8. életévüket betöltött gyermekek, ha felügyelet alatt állnak, vagy ha megkapták a készülék biztonságos üzemeltetésével kapcsolatos tájékoztatást és megértették a vonatkozó veszélyeket. A felhasználó részéről elvégzendő tisztítási és karbantartási műveleteket csak 8 évesnél idősebb és felügyelet alatt álló gyermekek végezhetik. A készüléket és a tápvezetéket 8 évesnél fiatalabb gyermekektől távol tartsa.
- Csökkent fizikai, érzéki vagy szellemi képességű vagy nem megfelelő tapasztalattal és tudással rendelkező személyek akkor használhatják, ha a biztonságukért felelős személy felügyelete alatt vannak és tájékoztatták őket a készülék biztonságos használatáról és tisztában vannak a használattal járó kockázatokkal.
- Gyermekeknek tilos a készülékkel játszani.
- Mindig áramtalanítsa a készüléket, amikor őrizetlenül hagyja és össze-, szétszerelés vagy tisztítás előtt.



A lenti szimbólummal jelölt felületek használat közben felmelegedhetnek (a szimbólum csak néhány modellen található).

## 2. FIGYELMEZTETÉSEK BIZTONSÁGI

### 2.1 Jelen kézikönyvbem használt szimbólumok

A fontos figyelmeztetéseket ez a szimbólum jelzi. Mindig tartsa be az alábbi utasításokat.



**Veszély!**

Ezen utasítások betartásának hiánya életveszélyes áramütéshez vezethet.



**Figyelem!**

Ezen utasítások betartásának hiánya személyi sérülésekhez vezethet vagy károkat okozhat a készülékben.



**Égési sérülés veszélye!**

Ezen utasítások betartásának hiánya égési sérülésekhez vezethet.



**Megjegyzés:**

Ez a jelzés a felhasználó számára fontos információt jelöl.



**Veszély!**

Mivel a készülék elektromos árammal működik, nem zárható ki az áramütés veszélye.

Tartsa be az alábbi biztonsági figyelmeztetéseket:

- Ne érintse meg a készüléket nedves kézzel vagy ha nedves a lába.
- Ne érintse meg a hálózati csatlakozót nedves kézzel.
- Biztosítsa a hálózati csatlakozó szabad hozzáférhetőségét, mert szükség esetén a készüléket csak ezzel lehet lecsatlakoztatni a hálózatról.
- Amikor a készüléket ki szeretné húzni az elektromos hálózatról, mindig a csatlakozót fogja. Ne húzza a vezetékét, mert a vezetéken sérülések keletkezhetnek.
- A készülék teljes körű áramtalanításához húzza ki a hálózati csatlakozót az aljzatról.
- Meghibásodás esetén a készüléket ne próbálja meg háziilag megjavítani.  
Húzza ki a csatlakozót a hálózati csatlakozóból, és forduljon Márkaszervizhez.
- A készülék tisztításának megkezdése előtt kapcsolja ki a gépet, húzza ki a hálózati csatlakozót, és hagyja a készüléket kihűlni.



**Figyelem!**

A készülék csomagolóanyagait (pl. műanyag zsákok, polisztirol hab) tartsa gyermekektől távol.



**Égési sérülés veszélye!**

A készülék forró vizet állít elő, és működése közben vízgőz keletkezhet.

Kerülje a forró vízzel vagy gőzzel való érintkezést.

Amikor a készülék működésben van, felmelegedhet a csészetar-  
tó felület.

### 2.2 Rendeltetésszerű használat

A készüléket kávéfőzésre és ital melegítésre tervezték.

Minden egyéb használat nem rendeltetésszerűnek, és mint ilyen, veszélyesnek minősül. A gyártó nem vonható felelősségre a nem rendeltetésszerű használatból eredő károkért.

### 2.3 Használati útmutató

A készülék használatának megkezdése előtt figyelmesen olvassa el az alábbi utasításokat. A jelen utasítások betartásának hiánya személyi sérülésekhez vezethet és károkat okozhat a készülékben.

A gyártó nem vállal felelősséget jelen útmutató betartásának hiányából eredő károkért.



**Megjegyzés:**

Az útmutatót gondosan őrizze meg. Amennyiben a készüléket tovább adja harmadik személynek, mellékelje a használati útmutatót is.

## 3. BEVEZETŐ

Köszönjük, hogy automata kávé- és cappuccino készítő gépünket választotta.

Reméljük, sok öröme lesz új készülékében! Szánjon néhány percet a felhasználási útmutató elolvasására. Ezzel megelőzheti a veszélyeket és elkerülheti a gép sérülését.

### 3.1 A zárójelben olvasható betűk

A zárójelben olvasható betűk a Készülék leírása című fejezetben olvasható információkra vonatkoznak (2-3. old.).

### 3.2 Problémák és javítások

Ha problémák merülnek fel, előbb próbálja meg elhárítani azokat a "19. A kijelzőn megjelenített üzenetek c. fejezet és a 20. A problémák megoldása c. fejezet leírásai alapján.

Amennyiben a problémát nem sikerül megoldani, vagy további információra van szüksége, kérjük, hívja a vevőszolgálatot a mellékelt "Ügyfélszolgálati" dokumentumon feltüntetett telefonszámon.

Amennyiben az Ön országa nem szerepel a felsoroltak között, hívja a jótállási jegyben feltüntetett telefonszámot. Az esetleges javításokért kizárólag a De'Longhi műszaki asszisztencia szolgálatához forduljon. A márkaszervizet címét a készülékhez mellékelt jótállási jegyben találja.

## 4. LEÍRÁS

### 4.1 A készülék leírása



(3 - A old.)

- A1. Szemes kávé tartó fedél
- A2. Őrölt kávé betöltésére szolgáló tölcser fedele
- A3. Szemes kávé tartó
- A4. Őrölt kávé betöltésére szolgáló nyílás
- A5. Az őrlés finomságát szabályozó gomb
- A6. Főkapcsoló
- A7. A kávéfőző egység zárólappja
- A8. Kávéfőző egység
- A9. Tápkábel
- A10. Kondenzvíz-gyűjtő tartály
- A11. Zaccartó
- A12. Csészetartó tálca
- A13. A csepptálcában lévő víz szintjét mutató piros úszó
- A14. Csepptálca rács
- A15. Csepegtető tálca
- A16. Vízartály fedél
- A17. Vízartály
- A18. Vízlágyító szűrő helye
- A19. Kávé adagoló (állítható magasságú)
- A20. Cappuccino készítő
- A21. A cappuccino készítő választó szorítógyűrűje
- A22. Forró víz és gőz csőr (kivehető)
- A23.  gomb: a gép be- vagy kikapcsolásához (stand-by)
- A24. Csészetartó







### A kezelőfelület leírása

(2 - B old.)

A kezelőpulton lévő néhány gombnak kettős funkciója van: ezt zárójellel jelezzük a leíráson belül.

- B1. Kijelző: elkíséri a felhasználót a készülék használata során. A kiválasztott sor a két szaggatott vonal közötti sor.
- B2. ▼ Görgető nyíl ("ESC"): ha megnyomják az italok beállításában, akkor mentés nélkül lépnek ki)
- B3. **OK**: a kiválasztás megerősítéséhez (Ha a felhasználó 2 csésze italt szeretne, akkor az "espresso", "rövid kávé" vagy "hosszú espresso" készítésének első néhány másodpercében meg kell nyomni)
- B4. ▲ Görgető nyíl ("STOP" - Ha az italok adagolása/programozása során nyomják meg, félbeszakítják a az italok adagolását/beállítását)
- B5. /ESC: : menü a készülék beállításaihoz (A beállítási MENÜ megnyitása után elérhető az ESC gomb: ezzel lehet kilépni a kiválasztott funkcióból és visszatérni a főmenübe)
- B6. : forró víz adagolás
- B7. : aroma választás

### Közvetlenül választható italok:

- B8.  : Espresso
- B9.  : Kávé
- B10.  : Hosszú
- B11.  : Doppio+
- B12.  : Ital kiválasztó menü (az itt választható italok különbözőnek a közvetlenül választható italoktól): Espresso Lungo, Ristretto, Gőz, 2 Espresso, 2 Espresso lungo, 2 Ristretto.
- B13.  : Saját italok kiválasztási menüje (my). Az első használatkor egyből sor kerül az ital személyre szabására, kivéve akkor, ha az már előzőleg megtörtént a "8.5 My italok program" menüin keresztül.

### 4.2 A tartozékok leírása

(2 - C old.)

- C1. Reaktív csík
- C2. Őrölt kávé adagoló kanál
- C3. Vízkőoldószer
- C4. Vízlágyító szűrő (csak néhány modell esetében)
- C5. Ecset a tisztításhoz

## 5. A BEKAPCSOLÁS ELŐTT ELVÉGZENDŐ MŰVELETEK

### 5.1 A készülék ellenőrzése

A csomagolás eltávolítása után győződjön meg arról, hogy a készülék teljesen ép, és minden tartozéka megvan (C). Látható sérülések esetén ne használja a készüléket. Forduljon a De'Longhi szakszervizhez.

### 5.2 A készülék telepítése



A készülék telepítésekor vegye figyelembe az alábbi biztonsági figyelmeztetéseket:

- A készülék működés közben hűt ad le. A készülék telepítését követően győződjön meg arról, hogy legalább 3 cm szabad hely marad a készülék oldal- és hátlapja, valamint a fal vagy egyéb tárgyak között, és legalább 15 cm a készülék felett.
- A készülékbe esetleg befolyó víz károsíthatja a készüléket. Ne helyezze a készüléket vízcsapok vagy mosogatók közelébe.
- A készülék sérülhet, ha a benne lévő víz megfagy. Ne telepítse a készüléket olyan helyiségbe, ahol a hőmérséklet fagypont alá süllyedhet.
- A vezetéket (A9) éles vagy meleg felületektől (pl. elektromos főzőlapok) távol helyezze el, hogy az élek vagy a magas hőmérséklet hatására ne sérüljenek.

### 5.3 A készülék bekötése



#### **Figyelem!**

Ellenőrizze, hogy a hálózati feszültség értéke megegyezik-e a készülék alján elhelyezett táblán feltüntetett értékkel.

A készüléket csak szabályosan bekötött, legalább 10 A teljesítményű, megfelelően földelt hálózati csatlakozóba csatlakoztassa.

Ha az aljzat és a csatlakozó nem illeszkedik össze, szakemberrel cseréltesse ki a csatlakozót megfelelő típusúra.

### 5.4 A készülék első beindítása



#### **Megjegyzés:**

- A készüléket a gyártó üzemi körülmények között lévő felhasználásával próbálta ki, ezért természetes következmény, ha kávényomokat talál a készülékben. Természetesen garantáljuk, hogy a gép új.
- Javasolt minél előbb beállítani a víz keménységét a 15. A víz keménységének megadása c. fejezetben leírtak szerint.

1. Csatlakoztassa a készüléket az elektromos hálózatra (1 ábr.); győződjön meg arról, hogy a készülék hátulján található főkapcsoló (A6) le van nyomva (1 ábr.);
2. "Language" (nyelv): nyomja a görgető nyilat (B2) addig, míg végül a két szaggatott vonal között megjelenik a kívánt nyelv: ezután nyomja meg az **OK** gombot (B3) a megerősítéshez.

Majd kövesse a gép kijelzőjén (B1) megjelenő utasításokat:

3. "Töltse fel a tartályt": vegye ki a vizes tartályt (A17 - 2 ábr.), töltsse fel friss vízzel a MAX jelzésig (3A ábr.), majd tegye vissza a tartályt (3B ábr.);

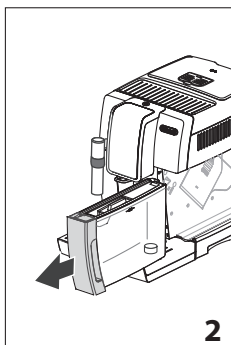
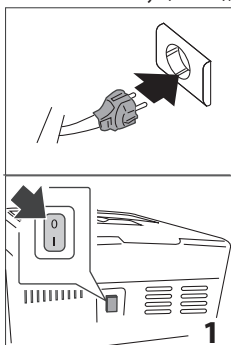

4. Tegyen a cappuccino készítő alá (A20) egy legalább 100ml úrtartalmú tartályt (4 ábr.);

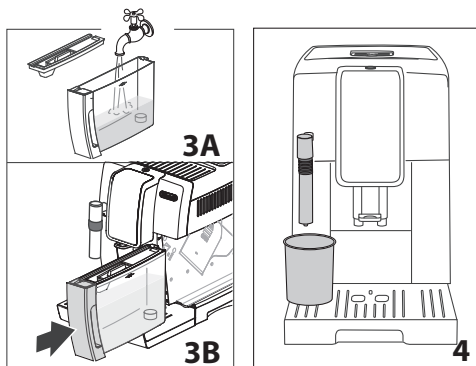

5. A kijelzőn a következő jelenik meg: "Üres hidr. rendszer, Hidr. rendsz. feltölt.", Forró víz, Megerősíti?;
6. Nyomja meg az **OK** gombot a megerősítéshez: a készülék vizet adagol a cappuccino készítőből, majd automatikusan kikapcsol.

A készülék készen áll a használatra.



#### **Megjegyzés:**

- Az első használat során legalább 4-5 kávé adagolására van szükség, mielőtt a készülék elfogadható kávét készítené.
- A még finomabb kávé és a gép jobb teljesítménye érdekében azt tanácsoljuk, hogy telepítse a vízlágyító szűrőt (A4) a 21. Vízlágyító szűrő c. fejezetben leírtak szerint. Ha az Ön által vásárolt modellel nem rendelkezik szűrővel, vásárolhat egyet a De'Longhi vevőszolgálatnál.

## 6. A KÉSZÜLÉK BEKAPCSOLÁSA



#### **Megjegyzés:**

A készülék bekapcsolása előtt győződjön meg arról, hogy a készülék hátulján található főkapcsoló (A6) be van nyomva (1 ábr.).

Minden bekapcsolás előtt a készülék automatikusan elvégző egy előmelegítő és egy öblítő ciklust, amelyet nem lehet félbeszakítani. A készülék csak ezen ciklus elvégzését követően áll használatra készen.



#### **Égési sérülés veszélye!**

Az öblítés során a kávé adagolóból (A19), néhány csepp forró víz távozik, amelyet a cseptálca (A15) fog fel. Kerülje a forró vízzel való érintkezést.

- A készülék bekapcsolásához nyomja meg a  gombot (A23) (5 ábr.): a kijelzőn (B1) megjelenik a "Melegítés, Kérem várjon" felirat.

A melegítés végeztével a kijelzőn megjelenik az "Öblítés" és egy sáv, mely az italkészítés előrehaladása közben fokozatosan



feltöltődik; így a kazán felmelegítése mellett a gép meleg vizet enged aelső csövekbe, hogy azok is felmelegedjenek.

A készülék akkor érte el a megfelelő hőmérsékletet, amikor a kijelzőn megjelenik "Az ital kiválasztása" üzenet.

## 7. A KÉSZÜLÉK KIKAPCSOLÁSA

Amennyiben a használat során a készülék kávét főzött, a készülék minden kikapcsoláskor elvégz egy automatikus öblítő programot.



### Égési sérülés veszélye!

Az öblítés során a kávé adagolóból (A19) néhány csepp forró víz távozik. Kerülje a forró vízzel való érintkezést.

- A készülék kikapcsolásához nyomja meg a  gombot (A23- 5 ábr.);

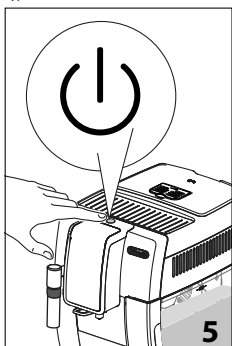

- A kijelzőn (B1) megjelenik a "Kikapcsolás folyamatban, kérem várjon" üzenet: ha be van állítva, a készülék előbb elvégzi az öblítést, azután kapcsol ki (stand-by).



### Megjegyzés!

Ha a készüléket huzamosabb ideig nem használja, húzza ki a hálózati csatlakozót:

- előbb kapcsolja ki a készüléket a gomb nyomásával  (5 ábr.);
- engedje ki a főkapcsolót (A6) (1 ábr.).



### Figyelem!

Soha ne nyomja meg a főkapcsolót, amikor a készülék be van kapcsolva.

## 8. A MENÜ BEÁLLÍTÁSAI

A menüben 6 opció van, néhány opcióhoz alcsoportok tartoznak:

- **Öblítés;**
- **Nyelv;**
- **Karbantartás:**
  - Vízköoldás,
  - A szűrő felszerelése,
  - (ha a szűrő fel van szerelve): Cserélje ki a szűrőt,
  - (ha a szűrő fel van szerelve): Távolítsa el a szűrőt;

- **Italok progr.;**
- **Progr. My italok;**
- **Általános:**
  - Állítsa be a hőm.,
  - Vízkeménység,
  - Aut. kikapcs.,
  - Energiatakarékosság,
  - Hangjelzés,
  - Gyári italok,
  - Gyári beállítások;
- **Statiztika.**

## 8.1 Öblítés

Ezzel a funkcióval lehet kiengedni a forró vizet a kávé adagolóból (A19), így lehetővé válik a gép belsejének tisztítása és felmelegítése.

Helyezzen a kávé adagoló alá egy legalább 100 ml űrtartalmú edényt.



### Figyelem! Égési sérülés veszélye.

A forró víz adagolása közben ne hagyja a készüléket felügyelet nélkül.

Az öblítéshez az alábbiak szerint járjon el:

1. Nyomja meg a  gombot (B5) a "Beállítások" menübe lépéshez;
2. Nyomja meg az **OK** GOMBOT (B3) az "Öblítés" megerősítéséhez;
3. Néhány másodperc után forró víz távozik a kávé adagolóból, mely megtisztítja és felmelegíti a gép belső rendszerét: a kijelzőn megjelenik a folyamatjelző sáv, amely a folyamat előrehaladásával fokozatosan megtelik;
4. A funkció leállításához nyomja meg a "STOP" melletti nyilat (B4).



### Megjegyzés!

- Ha a készüléket 3-4 napnál hosszabb ideig nem használja, a készülék újbóli bekapcsoláskor végezzen 2/3 öblítést a használat megkezdése előtt;
- Normális jelenség, ha a funkció használata után víz van a zacstartóban (A11).

## 8.2 Nyelv

A kijelző (B1) nyelvének módosításához kövesse az alábbiakat:

1. Nyomja meg a  gombot (B5) a "Beállítások" menübe lépéshez;
2. Nyomja meg a kiválasztó nyilat (B2 és B4) úgy, hogy végül a két szaggatott vonal közé essen a "Nyelv";
3. Nyomja meg az **OK** gombot (B3). A kijelzőn megjelennek a választható nyelvek;

4. Nyomja meg a kiválasztó nyilakat úgy, hogy végül a két szaggatott vonal közé essen a kívánt nyelv;
5. Nyomja meg az **OK** gombot a megerősítéshez;
6. A készülék visszatér a "Beállítások" menübe;
7. Majd nyomjon /ESC a menüből való kilépéshez.

### 8.3 Karbantartás

Ebben a részben vannak felsorolva azok a karbantartási műveletek, melyek elvégzése az idő múlásával szükségessé válik a gépen:



- **Vízköoldás:** A vízköoldással kapcsolatos utasításokért tekintse meg a 14. Vízköoldás c. fejezetet.
- **Szűrő telepítése:** A szűrő (C4) telepítésével kapcsolatos információkért olvassa el a "16.1 A szűrő telepítése" c. szakaszt.

A kívánt művelet kiválasztásához az alábbi módon járjon el:

1. Nyomja meg a  gombot (B5) a Beállítások menü megnyitásához;
2. Nyomja meg a kiválasztó nyilakat (B2 és B4) úgy, hogy végül a két szaggatott vonal közé essen a "Karbantartás";
3. Nyomja meg az **OK** gombot (B3) a megerősítéshez;
4. Nyomja a kiválasztó nyilakat mindaddig, míg végül megjelenik az elvégezni kívánt művelet;
5. Nyomja meg az **OK** gombot a megerősítéshez és a műveletek elvégzéséhez a megfelelő bekezdésekben leírtak szerint.

### 8.4 Italok program

A készülék gyári beállítás szerint normál mennyiségű kávé főz. Ha szeretné módosítani ezt a mennyiséget és elvégezni a közvetlenül választható italok és a  **DRINK MENU** (B12) személyre szabását, akkor az alábbiak szerint járjon el:

1. Nyomja meg a  gombot (B5) a "Beállítások" menübe lépéshez;
2. Nyomja meg a kiválasztó nyilakat (B2 és B4) úgy, hogy végül a két szaggatott vonal közé essen az "Italok progr.";
3. Nyomja meg az **OK** (B3) gombot a megerősítéshez: a készülék felsorolja, hogy melyik italokat lehet személyre szabni;
4. Nyomja a nyilakat mindaddig, míg megjelenik az ital, melyet személyre kíván szabni: **OK** gombot a megerősítéshez;
5. **Kávé alapú italok:** a kijelzőn megjelenik az "Aroma program": nyomja le a (B2 és B4) vagy a  (B7) kiválasztó nyilakat a kívánt aroma kiválasztásához (lásd a "9.4 A kávé aromájának ideiglenes megváltoztatása" c. szakaszt), nyomja meg az **OK** gombot. A kijelzőn megjelenik a "Kávé program", egy folyamatjelző sáv pedig fokozatosan megtelik az adagolás előrehaladtával: a kívánt mennyiség elérése után nyomja meg az **OK** gombot;

**Forró víz:** nyomja meg az **OK** gombot. Megkezdődik az adagolás: a kívánt mennyiség elérésekor nyomja meg az **OK** gombot.

6. "Param. menti?": a programozás mentéséhez nyomjon **OK-t** (vagy nyomjon /ESC – B2 vagy B5 gombot).
7. "Param. mentve" (vagy "Param. nem mentve"). Ekkor a készülék visszatér használatra kész állapotba.

### 8.5 My italok program

Kövesse az előző "8.4 Italok programozása" bekezdésben bemutatott eljárásokat a " **MENU**" (B13) italok személyre szabásához vagy végezzen közvetlen programozást a "11. Programozás és kiválasztás" c. fejezetben leírtakat követve.

### 8.6 Általános

Ebben a részben található a készülék legfontosabb funkcióinak a beállításai:

1. Nyomja meg a  gombot (B5) a "Beállítások" menübe lépéshez;
2. Nyomja meg a kiválasztó nyilakat (B2 és B4) úgy, hogy végül a két szaggatott vonal közé essen az "Általános";
3. Nyomja meg az **OK** gombot (B3) a megerősítéshez és a kívánt opció kiválasztásához (a kiválasztó nyilak segítségével). Ezután kövesse az egyes beállításokhoz megadott instrukciókat.

#### • **Állítsa be a hőm.:**

Amennyiben a kávé elkészítéséhez használt víz hőmérsékletét módosítani szeretné, az alábbiak szerint járjon el:

4. Nyomja meg az **OK** gombot (B3). A kijelzőn (B1) megjelenik az aktuálisan beállított érték, és villog az "Új" jel;
5. A kiválasztó nyilakkal válassza ki a beállítandó új értéket (B2 vagy B4);
6. A kívánt érték kiválasztása után (alacsony, közepes, magas, maximum), majd nyomja meg az **OK** gombot.

A készülék visszatér az előző képernyőre.

#### • **Vízkeménység:**

A vízkeménység meghatározásával és beállításával kapcsolatos utasításokért tekintse meg a "15. A víz keménységének beállítása" c. fejezetet.

#### • **Aut. kikapcs. (stand-by):**

Az automata kikapcsolás előtti időtartamot tetszés szerint beállíthatja úgy, hogy a készülék 15 perc, 30 perc, 1, 2 vagy 3 óra tétlenség után kapcsoljon ki

4. Nyomja meg az **OK** gombot. A kijelzőn (B1) megjelenik az aktuálisan beállított érték, és villog az "Új" jel;
5. A kiválasztó nyilakkal válassza ki a beállítandó új értéket (B2 vagy B4);
6. A kívánt érték kiválasztása után (alacsony, közepes, magas, maximum), majd nyomja meg az **OK** gombot.

A készülék visszatér az előző képernyőre.

#### • **Energiatakarékosság:**

Ezzel a funkcióval aktiválhatja vagy inaktíválhatja az energiatakarékos üzemmódot. Amikor a funkció be van kapcsolva, biztosítja az uniós szabályoknak megfelelő alacsony energiafogyasztást.

Az "energiatakarékosság" üzemmód inaktíválásához vagy újbóli aktiválásához az alábbiak szerint járjon el:

4. Nyomja meg az **OK** gombot. A kijelzőn megjelenik az aktuális állapot ("Aktív" vagy "Nem aktív"), valamint a megerősítésre váró művelet, melyhez meg kell nyomni az **OK** gombot ("Inaktíválja?" vagy "Aktíválja?");
5. Nyomja meg az **OK** gombot a funkció kikapcsolásához vagy bekapcsolásához.

A készülék visszatér az előző képernyőre.

#### **i** **Megjegyzés!**

- amikor a funkció aktív, a kijelzőn az "**ECO**" szimbólum jelenik meg.
- Energiatakarékos üzemmódban a gépnek szüksége lehet néhány másodpercre, mielőtt az első kávét vagy tejes italt lefőznék, mert időre van szükség ahhoz, hogy felmelegedjen.

#### • **Hangjelzés:**

Ezzel a funkcióval lehet bekapcsolni vagy kikapcsolni a hangjelzést. Az alábbiak szerint járjon el:

4. Nyomja meg az **OK** gombot. A kijelzőn (B1) megjelenik az aktuális állapot ("Aktív" vagy "Nem aktív"), valamint a megerősítésre váró művelet, melyhez meg kell nyomni az **OK** gombot ("Inaktíválja?" vagy "Aktíválja?");
5. Nyomja meg az **OK** gombot a funkció inaktíválásához vagy aktiválásához.

A készülék visszatér az előző képernyőre.

#### • **Gyári italok:**

Ezzel a funkcióval vissza lehet állítani a gyári beállításokat az összes ital esetében, vagy csak a programozott italok esetében. Az ital kiválasztása után a következőket végezze el:

4. Ha az összes italhoz vissza kívánja állítani a gyári aroma és mennyiség beállításokat, akkor válassza az "Összes" opciót, vagy pedig válassza ki a kívánt italt és nyomja meg az **OK** gombot;
5. "Visszaállít?": a gyári értékek visszaállításához nyomja meg az **OK** gombot.
6. "Visszaállítás befejezve": a készülék visszaigazolja a megerősítést és visszatér az előző képernyőre.

Egy másik ital visszaállításához végezze el ismét a lépéseket a 4. ponttól kezdve, vagy a kilépéshez nyomja meg az /ESC (B5) gombot.

#### • **Gyári beállítások:**



Ezzel a funkcióval vissza lehet állítani a készülék és az italok összes beállítását (kivéve a nyelvet, mely a legelőször beállított nyelv marad). Az opció kiválasztása után a következőket végezze el:

4. "Visszaállít?": nyomja meg az **OK** gombot;
5. "Visszaállítás befejezve": a készülék visszaigazolja a megerősítést és visszatér az előző képernyőre.

A kilépéshez nyomja meg az /ESC (B5) gombot.

## 8.7 Statisztikák

Ezzel a funkcióval jeleníthetők meg a gép statisztikai adatai. Az adatok megjelenítéséhez az alábbiak szerint járjon el:

1. Nyomja meg a  gombot (B5) a "Beállítások" menübe lépéshez;
2. Nyomja meg a kiválasztó nyilakat (B2 és B4) úgy, hogy végül a két szaggatott vonal közé essen a "Statisztikák";
3. Nyomja meg az **OK** (B3) gombot: a kijelzőn megjelennek a gép statisztikai adatai: görgessen a kiválasztó nyilakkal;
4. Majd nyomja meg az /ESC (B5) gombot a kilépéshez.

A főoldalra való visszatéréshez nyomja meg az /ESC gombot.

## 9. KÁVÉFŐZÉS

### 9.1 A kávédaráló beállítása

A kávédarálón – legalábbis kezdetben – nem kell beállításokat végezni, mert azt már a gyárban beállították úgy, hogy a kávé adagolása megfelelően történjen.

Az első néhány kávéfőzést követően azonban, ha a kávé túl híg, kevés rajta a hab vagy túl lassan folyik le (csöpög), állítsa be a kávé érles finomságát a szabályozó gomb (A5) segítségével (6 ábr.).

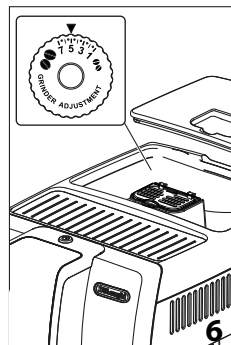

#### **i** **Megjegyzés:**

A kávéérles finomságát szabályozó gombot csak akkor forgassa, amikor a kávédaráló működik.



Ha a kávé túl lassan vagy egyáltalán nem folyik ki, forgassa el egy kattanással, az óramutató járásával megegyező irányban a 7 szám felé.

A testesebb kávé vagy nagyobb mennyiségű hab érdekében pedig fordítsa a gombot az óramutató járásával ellentétes irányba az 1 szám felé (de egyszerre csak egy fokozattal, máskülönben előfordulhat, hogy a kávé csak csöpög).

A beállítás hatása csak legalább 2 kávé lefőzése után érezhető. Ha ezen beállítást követően nem érte el a kívánt eredményt, meg kell ismételni a korrigálást, a szabályozógombot egy kattanással elforgatva.

## 9.2 Tanácsok melegebb kávé főzéséhez

Melegebb kávé készítéséhez a következőket javasolt tenni:

- végezzen öblítést az ☉/ESC (B5) megnyomásával;
- forró vízzel melegítse fel a csészéket (használja a forró víz funkciót); lásd a "12. Forró víz adagolása" c. fejezetet);
- növelje a kávé hőmérsékletét a "Beállítások" menüben (lásd a "8.6 Általános" bekezdést).

## 9.3 Automata receptek elkészítése szemes kávéból



### Figyelem!

Ne használjon zöld, karamellizált vagy cukrozott kávészemeket, mert beleszaghatnak a kávédarálóba, és tönkretelhetik azt.

1. Töltse be a szemes kávékat a megfelelő tartályba (A3) (7. ábr.);
2. Állítson a kávé kieresztő csőre alá (A9):  
- 1 csészét, ha 1 kávé kíván készíteni (8. ábr.);

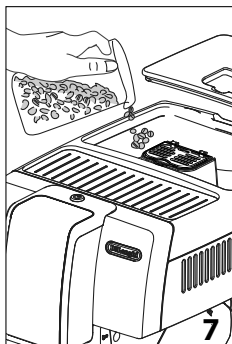

- 2 csészét, ha 2 kávé kíván készíteni (9. ábr.).

3. Engedje le a kávé adagolót úgy, hogy az a lehető legközelebb legyen a csészékhez: ezáltal krémesebb lesz a kávé (9. ábr.);
4. Válassza ki a kívánt kávé:

Közvetlenül választható kávék			
Recept	M e n y - i s é g	Beál- lítható mennyiség	Előre meghatáro- zott íz
Espresso (B8)	≈ 40 ml	≈ 30 - ≈ 80ml	
Kávé (B9)	≈ 180 ml	≈ 1 0 0 - ≈ 240cc	
Hosszú (B10)	≈ 160 ml	≈ 1 1 5 - ≈ 250cc	
Doppio+ (B11)	≈ 120 ml	≈ 8 0 - ≈ 180cc	
<b>A</b> DRINK MENU menüből választható kávék (B12)			
Hosszú espresso	≈ 120 ml	≈ 8 0 - ≈ 180cc	
Rövid kávé	≈ 30 ml	≈ 20-≈ 40cc	
2 Espresso	≈ 40 ml x 2 csésze	--	
2 Hosszú espresso	≈ 120 ml x 2 csésze	--	
2 Rövid kávé	≈ 30 ml x 2 csésze	--	

5. A kávéfőzés megkezdődik, és a kijelzőn (B1) megjelenik a folyamatjelző sáv, mely a folyamat előrehaladásával megtelik.



### Megjegyzés:

- Ha az italok készítése közben benyomjuk a 2X (B3) gombot, akkor lehetővé válik 2 csésze RÖVID KÁVÉ, ESPRESSO, HOSSZÚ ESPRESSO készítése (az ide tartozó felirat néhány másodpercig látható marad az italkészítés megkezdése után).
- Miközben a gép készíti a kávékat, bármely pillanatban meg lehet állítani a kávé kifolyását a STOP melletti nyíl megnyomásával (B4).
- A kávéfőzés befejezése után, amennyiben a csészében lévő kávé mennyiségét növelni szeretné, elegendő lenyomni (max. 3 másodpercig) a két kávé adagoló gomb valamelyikét (B8 - B11).

A kávéfőzés végén a készülék készen áll az újabb használatra.

### **i** Megjegyzés:

- A használat során a kijelzőn megjelenik néhány üzenet (pl. Töltse fel a tartályt, Űrítse ki a zacstartót stb.), amelyek jelentését a 19. A kijelzőn megjelenített üzenetek c. fejezetben olvashatja el.
- Melegebb kávé készítéséhez olvassa el a "9.2 Tanácsok melegebb kávé főzéséhez" c. szakaszt.
- Ha a kávé cseppekben folyik ki, vagy nem elég testes, nem elég krémes vagy túl hideg, olvassa el a "20. A problémák megoldása" c. fejezetben leírt javaslatokat.
- Az italok saját igényeknek megfelelő beállításához tekintse át a "8.4 Italok program" és a "8.5. My italok program" c. szakaszokat.

## 9.4 A kávé ízének átmeneti megváltoztatása

Ha szeretné átmenetileg megváltoztatni az automata receptek kávéinak az ízét, akkor nyomja meg a gombot (B7):

	Saját beáll. (ha be van programozva) / Standard
	X-GYENGE
	GYENGE
	KÖZEPES
	ERŐS
	X-ERŐS
	(lásd a "9.5 Kávéfőzés őrölt kávéból" c. szakaszt)

### **i** Megjegyzés:

- A gép nem menti el az íz megváltoztatását, hanem a következő italkészítéskor az () előre beállított értéket használja.
- Ha az aroma átmeneti megváltoztatását követő néhány másodpercben nem kerül sor a kávé készítésére, a gép visszaáll az előre beállított értékre () (AUTO).

## 9.5 Kávékészítés őrölt kávéból

### **!** Figyelem!

- Kikapcsolt gépbe soha ne öntsön előre őrölt kávé, mert az szétszóródhat a gép belsejében, bepiszkítva azt. Ez károkat okozhat a készülékben.
- Soha ne tegyen be a gépbe több kávé, mint egy sima adagoló kanálnyi (C2), mert a gép bepiszkolódhat, a tölcser (A4) pedig eltömődhet.

### **i** Megjegyzés:

Amikor előre őrölt kávé használnál, egyszerre csak egy csésze kávé főzhető.

1. Nyomja meg ismételten a gombot (B7), míg a képernyőn meg nem jelenik az "".
2. Győződjön meg arról, hogy a tölcser nincs eltömődve, majd tegyen be egy csapott adagolókanálnyi őrölt kávé (10. ábr.).

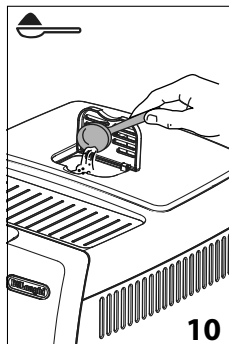

3. Állítson a kávé kieresztő csőrok alá egy csészt (A19) (8. ábr.).
4. Válassza ki a kívánt kávé:

Közvetlenül választható kávék	
Recept	Mennyiség
Espresso (B8)	≈ 40 ml
Kávé (B9)	≈ 180 ml
Long (B10)	≈ 160 ml
<b>A</b> menüből választható kávék (B12)	
Hosszú espresso	≈ 120 ml
Rövid kávé	≈ 30 ml

5. A kávéfőzés megkezdődik, és a kijelzőn megjelenik a kiválasztott ital és a folyamatjelző sáv, mely a folyamat előrehaladásával lassan feltelik.



### **!** Figyelem! **HOSSZÚ kávé készítése közben**

A kávékészítés felénél a kijelzőn (B1) megjelenik a "Tegyen be őrölt kávé" üzenet. Ekkor tegyen be egy mérőkanálnyi őrölt kávé és nyomja meg az **OK** gombot (B3).



### **i** Megjegyzés:

Ha az "Energiatakarékosság" funkció aktív, az első kávé elkészítése előtt lehet, hogy várni kell néhány másodpercet.

## 10. CAPPUCCINO ÉS MELEG TEJ (NEM HABOS) KÉSZÍTÉSE

### Égési sérülés veszélye!

Ezen készítek során gőz távozik: ügyeljenek arra, hogy ne égenek meg.

1. Egy cappuccinóhoz, főzzön kávét egy nagy csészébe;
2. Töltsön meg egy tartályt, melynek az égési sérülések megelőzése érdekében markolata van, cappuccinónként kb. 100 gramm tejjel. A tartály méretének kiválasztásakor ügyeljen arra, hogy a tej térfogata két vagy háromszorosára nő;

### Megjegyzés:

Sűrűbb és homogénebb tejhab készítéséhez használjon félszíros, hűtő hideg tejet (kb. 5° C). Annak érdekében, hogy a keletkező tejhab ne legyen kevés és ne legyenek benne nagy buborékok, mindig tisztítsa meg a cappuccino készítőt (A20) "10.2 A cappuccino készítő használat utáni tisztítása" c. szakaszban leírtak szerint.

3. Győződjön meg arról, hogy a cappuccino készítő szorítógyűrűje (A21) felfelé, "CAPPUCCINO" pozícióba legyen fordítva (11 ábr.);
4. A cappuccino készítő enyhén kifelé fordítható, hogy bármilyen méretű tartállyal használható legyen.

### Figyelem!

Ne erőltesse a cappuccino készítő forgatását (12 ábr.): eltörhet!

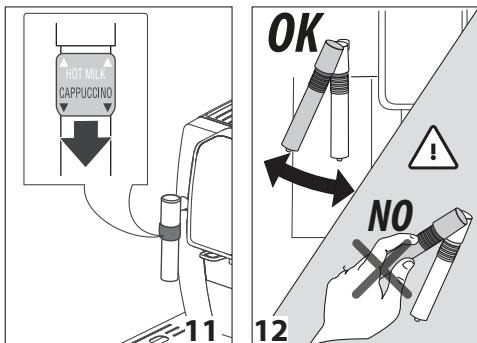

5. Merítse a cappuccino készítőt a tejtartályba, ügyeljen arra, hogy soha ne merítse bele a fekete színű szorítógyűrűt;
6. Nyomja meg a  DRINK MENU gombot (B12);
7. Nyomja meg a kiválasztó nyilakat (B2 és B4) úgy, hogy végül a két szaggatott vonal közé essen a "Gőz";
8. Nyomja meg az **OK** gombot (B5): a kijelzőn megjelenik "Gőz" felirat. Néhány másodperc elteltével a cappuccino készítőből gőz távozik, mely krémes állagot kölcsönöz a tejnek és növeli annak térfogatát;

9. Krémesebb tejhab készítéséhez a tejtartályt lassú mozdulatokkal forgassa letről felfelé;
10. A kívánt tejhab elérésekor szakítsa félbe a gőz adagolást a "STOP"-nak megfelelő választó nyíl megnyomásával.

### Égési sérülés veszélye!

Kapcsolja ki a gőz adagolást, mielőtt kiemeli a tejtartályt, hogy elkerülje a forró tej fröccsenéséből eredő égési sérüléseket.

11. Adjon kávét a korábban készített tejhabhoz. A cappuccino készén van: izlés szerint édesítse és ha kívánja, szórja meg egy kis kakaóporral.

### Megjegyzés!

Ha az "Energiatakarékosság" üzemmód aktív, a gőz adagolása előtt lehet, hogy várni kell néhány másodpercet.

## 10.1 Meleg tej (nem habos) készítése

Meleg, nem habos tej készítéséhez, az előző bekezdésben írtak szerint járjon el, győződjön meg arról, hogy a cappuccino készítő szorítógyűrűje (A21) felfelé, a "HOT MILK" funkció irányába nézzen.

## 10.2 A cappuccino készítő tisztítása használat után

A cappuccino készítőt (A20) minden egyes használat után tisztítsa meg, hogy megelőzze a tejmaradványok lerakódását vagy az eltömődést.

### Égési sérülés veszélye!

Tisztítás során a cappuccino készítőből egy kis forró víz távozik. Kerülje a forró vízzel való érintkezést.

1. Hagyjon egy kis vizet kifolyni a  gomb (B6- 13 ábr.) megnyomásával. Majd szakítsa meg a "STOP"-nak megfelelő választó nyíl megnyomásával.
2. Várjon néhány percet, amíg a cappuccino készítő kihűl: forgassa el és lefelé húzza ki a cappuccino készítőt (14 ábr.).

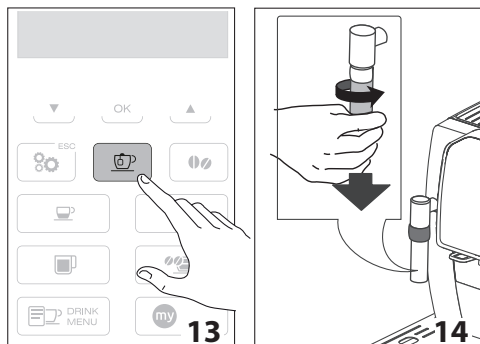

3. Mozgassa a szorítógyűrűt (A21) felfelé (15 ábr.).
4. Lefelé húzza ki a csórt (A22- 16 ábr.).

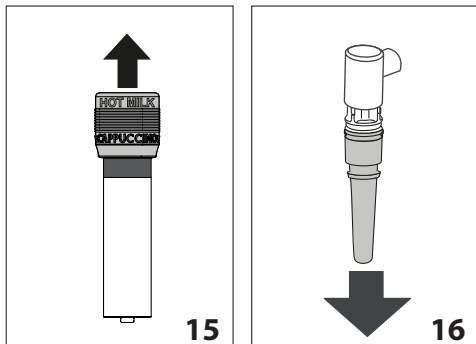

5. Ellenőrizze, hogy a nyíl által jelzett furatok 17 ábr. ne legyenek eltömődve. Szükség esetén egy gombostűvel tisztítsa meg őket.
6. Tegye vissza a csórt, mozgassa a szorítógyűrűt lefelé és tegye vissza a cappuccino készítőt a csőre (18 ábr.), forgassa el az óramutató járásával egyező irányba és nyomja felfelé, annak beakadásáig.

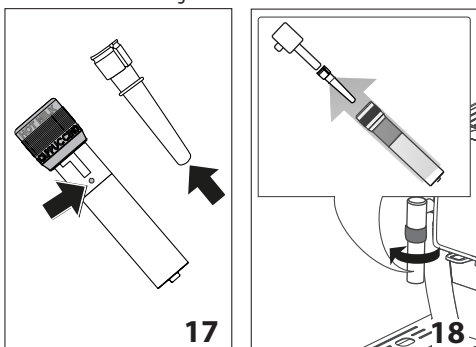

## 11. "my MENU" PROGRAMOZÁS ÉS KIVÁLASZTÁS

A **my MENU** menüben a felhasználó saját ízlésének megfelelően választhat ki személyre szabott italokat. Ha az italokat még soha nem állították be, akkor a készülék az elkészítés előtt kéri az ital személyre szabását:

1. Nyomja meg a **my MENU** gombot (B13);
2. Nyomja meg a kiválasztó nyilakat (B2 és B4) úgy, hogy végül a két szaggatott vonal közé essen a kívánt ital;

### Nem programozott italok:

3. Nyomja meg az **OK** gombot (B3) a kiválasztáshoz;
4. A kijelzőn megjelenik az "Aroma program": nyomja meg a (B2 és B4) vagy  (B7) kiválasztó nyilakat a kívánt aroma kiválasztásához. Nyomja meg az **OK** gombot: a kijelzőn megjelenik a "Kávé program" és egy folyamatjelző sáv, mely fokozatosan megtelik az adagolás

előrehaladtával: a kívánt mennyiség elérése után nyomja meg az **OK** gombot.

5. Ezután a készülék elkészíti a kávé: a kívánt mennyiség elérésekor nyomja meg az **OK** gombot az adagolás félbeszakításához.
6. "Param. menti?": a beállítás mentéséhez nyomja meg az **OK** gombot (vagy nyomja meg az **/ESC - B2** vagy **B5**) gombot.
8. "Param. mentve" vagy "Param. nem mentve". Ekkor a készülék visszatér használatra kész állapotba.

### Programozott italok:

3. Nyomja meg az **OK** gombot (B3) a kiválasztáshoz;
4. A készülék megkezdí az italkészítést az előzőleg megadott beállítások szerint.

### **Megjegyzés:**

2 csésze italt csak akkor lehet kiválasztani, ha be van állítva a hozzá tartozó 1 csésze ital.

## 12. FORRÓ VÍZ ADAGOLÁS

### **Figyelem! Égési sérülés veszélye.**

A forró víz adagolása közben ne hagyja a készüléket felügyelet nélkül. A cappuccino készítő (A20) adagolás közben felmelegszik, ezért az tcsak a feket szorítógyűrűnél (A21) fogja szabad megfogni.

1. Helyezzen egy tartályt az adagoló alá (A20) (a lehető legközelebb, hogy ne fröcsköljön).
2. Nyomja meg a  gombot (B6- 13 ábr.). Nyomja meg az **OK** gombot (B1): a kávéfőzés megkezdődik, és a kijelzőn megjelenik a beállított hosszúság és a folyamat előrehaladását jelző csík, amely a folyamat előrehaladásával megtelik;
4. A készülék egyszerre kb. 250 ml forró vizet adagol, majd a folyamat automatikusan leáll. A forró víz adagolásának kézzel történő megszakításához nyomja meg a "STOP" melletti kiválasztó nyilat (B4).

### **Megjegyzés!**

Ha az "Energiatekarekósság" üzemmód aktív, a forró víz adagolása előtt lehet, hogy várni kell néhány másodperct.

## 13. TISZTÍTÁS

### 13.1 A gép tisztítása

A készülék alábbi tartozékait rendszeresen kell tisztítani:

- a gép belső hidr. rendszere;
- zacstartó (A11);
- cséppgyűjtő tálca (A15) és kondenzvíz-gyűjtő tartály (A10);
- víztartály (A17);
- kávé adagoló csőrök (A19);

- az előre örölt kávé betöltésére szolgáló tölcser (A4);
- kávéfőző egység (A8), melyhez a szervíz ajtó (A7) eltávolítását követően lehet hozzáférni;
- cappuccino készítő (A20- "16.1 A cappuccino készítő tisztítása használat után" c. szakaszban leírtakat követve);
- kezelőpult (B).

### **Figyelem!**

- A gép tisztításához ne használjon oldószereket, súrolószereket vagy alkoholt. A szuperautomata De'Longhi készülékek tisztításához nincs szükség vegyszerek használatára.
- A tálca rács (A14) kivételével a készülék többi része nem mosható mosogatógépben.
- A kávézacc vagy egyéb lerakódások eltávolításakor nem szabad fémtárgyakat használni, mert ezek megkarcolhatják a gép fém- vagy műanyag felületeit.

## 13.2 A készülék belső hidr. rendszerének tisztítása

3-4 napnál hosszabb állás esetén javasoljuk, hogy az újbóli használat előtt kapcsolja be a gépet és:

- végezzen 2/3 öblítést a megnyomva (lásd a "8.1 Öblítés" szakaszt);
- forró víz néhány másodpercig (lásd a "12. Forró víz adagolása" c. fejezetet).

### **i Megjegyzés:**

- Normális jelenség, ha a tisztítás után víz van a zacstartóban (A11).

## 13.3 A zacstartó tisztítása

Amikor a kijelzőn (B1) megjelenik az "Ürítse ki zacstartót", ki kell üríteni és ki kell tisztítani a zacstartót. Amíg meg nem tisztítja a zacstartót (A11), addig a készülék nem kezdi meg a kávé készítését. Az első italkészítéstől számított 72 óra elteltével a készülék akkor is jelzi, hogy ki kell üríteni a zacstartót, ha az még nincs tele (a 72 órás számlálás megfelelő működése érdekében a gépet soha nem szabad a főkapcsolón (A6) keresztül kikapcsolni).

### **Figyelem! Forrázás veszélye**

Ha egymás után több cappuccino italt készít a gép, akkor a fém csészetartó (A12) felforrósodik. Várja meg, hogy kihűljön mielőtt hozzáérne, és akkor is csak az első részénél fogja meg.

A tisztítás elvégzéséhez (bekapcsolt készülék mellett):

- Húzza ki a cseptálcát (A15) (19 ábr.), ürítse ki és tisztítsa meg.

- Gondosan ürítse ki és tisztítsa meg a zacstartót (A11), eközben ügyeljen arra, hogy az összes lerakódott kávémaradvány eltávolításra kerül.
- Ellenőrizze a kondenzvíz-gyűjtő tartály (A10) (piros), és szükség esetén ürítse ki.

### **Figyelem!**

Amikor kiveszi a cseptálcát, a zacsgyűjtőt is kötelező kiüríteni, még akkor is, ha nincs teljesen tele.

Ha ezt elmulasztja, előfordulhat, hogy a következő kávé elkészítésénél a tartály a tervezettnél jobban megtelik, és a készülék eltömődik.

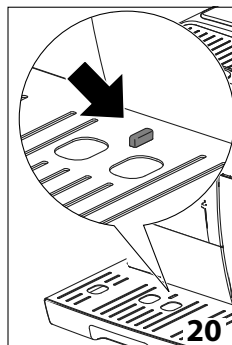
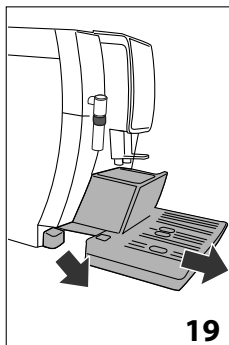

## 13.4 A cseptálca tisztítása és a kondenzvíz-gyűjtő tartály tisztítása

### **Figyelem!**

A cseptálcában (A15) van egy piros úszó (A13) (piros), amely a víz szintjét jelzi (20. ábr.). Mielőtt ez az úszó kiemelkedne a csészetartó tálcából (A12), a cseptálcát ki kell üríteni és meg kell tisztítani, ellenkező esetben a víz túlfolyhat a széleken és ezzel károkat okozhat a gépben, a támasztó felületben vagy a körülötte levő részekben.

A cseppgyűjtő tálca eltávolításához:

1. Húzza ki a cseptálcát és a zacstartót (A11) (19 ábr.);
2. Vegye ki a csészetartó tálcát (A12) és a rácsot (A14), ürítse ki a cseppgyűjtő tálcát és a zacstartót, végül mossa el az össze alkotórészt;
3. Ellenőrizze a piros kondenzvíz gyűjtő tartályt (A15), és szükség esetén ürítse ki;
4. Tegye vissza a cseppgyűjtő tálcát, a rácsot és a zacstartót.

## 13.5 A készülék belsejének tisztítása

### **Áramütés veszélye!**

A belső részek tisztítása előtt kapcsolja ki a gépet (lásd a 7. Ki-kapcsolás c. fejezetet) és válassza le az elektromos hálózatról. Soha ne merítse a készüléket vízbe.



1. Rendszeresen (kb. havonta egyszer) ellenőrizze, hogy a gép belseje nem piszkos (ehhez húzza ki a cseppgyűjtő tálcát) (A15). Szükség esetén távolítsa el a kávémaradványokat a tartozékok között található ecsettel és egy szivaccsal;
2. A maradványokat egy porszívóval távolítsa el (21 ábr.).

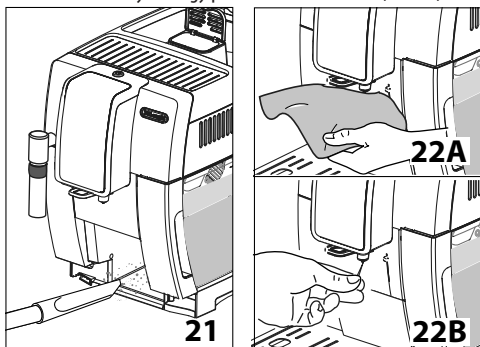

### 13.6 A víztartály tisztítása

1. Rendszeresen (kb. havonta egyszer és a vízlágyító szűrő cseréje (C4) (ha szükséges) alkalmával) tisztítsa meg a víztartályt (A17) nedves ruhával és megfelelő tisztítószerrel;
2. Távolítsa el a szűrőt (C4) (ha van), és öblítse el folyó víz alatt;
3. Tegye vissza a szűrőt (ha van), tölts fel a tartályt friss vízzel és tegye vissza;
4. (csak vízlágyító szűrő esetében) Adagoljon 100 ml vizet.

### 13.7 A kávé adagoló csőrök tisztítása

1. Egy szivaccsal vagy ruhával rendszeresen tisztítsa meg a kávé adagoló csőreit (A9) (22A ábr.);
2. Ellenőrizze, hogy a kávé adagoló nyílásai nincsenek eltömődve. Szükség esetén egy fogvájó segítségével távolítsa el a kávé maradványokat (22B ábr.).

### 13.8 Az őrölt kávé betöltésére szolgáló tölcser tisztítása

Rendszeresen (kb. havonta egyszer) ellenőrizze, hogy az előre őrölt kávé betöltésére szolgáló tölcser (A4) nem tömődött-e el. Szükség esetén távolítsa el a kávémaradványokat egy ecsettel.

### 13.9 A kávé tartó szűrő tisztítása

A kávéfőző egységet havonta legalább egyszer (A8) tisztítsa meg.

**Figyelem!**

A kávéfőző egységet nem lehet kivenni, amikor a készülék be van kapcsolva.

1. Ellenőrizze, hogy a gép megfelelően kapcsolt ki (lásd 7. A készülék kikapcsolása c. fejezetet);
2. Húzza ki a víztartályt (A17);
3. Nyissa ki a jobb oldalon található kávéfőző egység zárólapját (A19) (23. ábr.);
4. Nyomja be egyszerre a két színes kioldó gombot, és húzza kifelé a kávé tartó szűrőt (24. ábr.);
5. Merítse a kávéfőző egységet vízbe kb. 5 percre, majd öblítse el folyóvíz alatt;

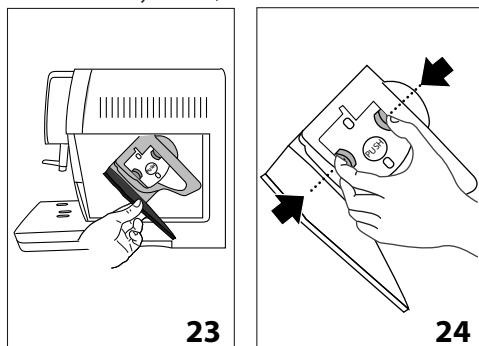

**Figyelem!**

CSAK VÍZZEL ÖBLÍTSE LE

Ne használjon tisztítószeret vagy mosogatógépet

A kávéfőző egység tisztításához ne használjon tisztítószeret, mert károsíthatja azt.

6. Egy ecsettel távolítsa el a kávéfőző egység zárólapján keresztül látható kávémaradványokat;
7. A tisztítás után tegye vissza a helyére a kávé tartó szűrőt; ezután nyomja meg a PUSH gombot úgy, hogy hallani lehessen a kattantást;

**Megjegyzés:**

Ha a kávé tartó szűrőt nehéz beilleszteni, a két kar megnyomásával állítsa a szűrőt a megfelelő méretűre (a beillesztés előtt) (25. ábr.).

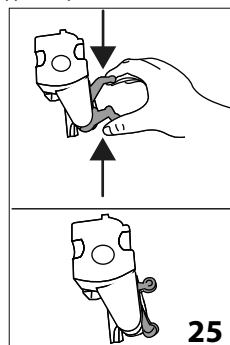



8. Miután a szűrőt behelyezte, ellenőrizze, hogy a színes gombok kiugrottak-e;
9. Zárja vissza a kávéfőző egység zárólapját;
10. Tegye vissza a víztartályt.

## 14. VÍZKŐOLDÁS

### **Figyelem!**

- A használat előtt olvassa el a vízkőoldó csomagolásán lévő utasításokat és a címkét.
- Kizárólag De'Longhi vízkőoldó használatát javasoljuk. Nem megfelelő vízkőoldó használata, valamint a nem szabályosan végzett vízkőoldás olyan károkat okozhat, melyek javítása nem tartozik a gyártó által vállalt garancia körébe.

El kell végezni a vízkőoldást a gépen, ha a kijelzőn (B1) megjelenik a "Végezzen vízkőoldást, ESC a törléshez, OK a vízkőoldáshoz (~45 perc)" üzenet. Ha szeretné azonnal elvégezni a vízkőoldást, nyomja meg az **OK** gombot (B3), és végezze el a műveleteket a 6. ponttól. A vízkőoldás elhalasztásához nyomja meg az **ESC** gombot (B5): a kijelzőn megjelenő  szimbólum arra emlékeztet, hogy a készüléken el kell végezni a vízkőoldást. A vízkőoldó menübe lépéshez:

1. Kapcsolja a gépet, és várja meg, hogy készen álljon a használatra;
2. Nyomja meg a  gombot (B5) a "Beállítások" menübe lépéshez;
3. Nyomja meg a kiválasztó nyilakat (B2 és B4) úgy, hogy végül a két szaggatott vonal közé essen a "Karbantartás": nyomja meg az **OK** gombot (B3);
4. Nyomja meg az **OK** gombot a "Vízkőoldás" kiválasztásához;
5. "Megerősíti? (~45 perc)": erősítse meg az **OK** megnyomásával;
6. "Vegye ki a szűrőt": húzza ki a víztartályt (A17), vegye ki a vízsűrőt (C4) (ha van), ürítse ki a víztartályt. Nyomja meg az **OK** gombot;
7. "Tegyen vízkőoldószert és vizet a tartályba": Öntsön vízkőoldószert a víztartályba a tartály oldalán megjelölt A szintig (ez egy 100 ml-es csomagnak felel meg). Ezután adjon hozzá egy liter vizet úgy, hogy az elérje a B szintet (26. ábr.); tegye vissza a víztartályt. Nyomja meg az **OK** gombot;

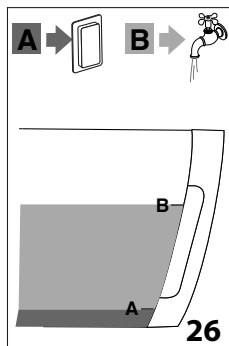

8. "Ürítse ki a csepptálcát": Vegye ki, ürítse ki és helyezze vissza a csepptálcát (A15) és a zacstartót (A11). Nyomja meg az **OK** gombot;

### **Megjegyzés:**

Előfordulhat, hogy néhány esetben néhány másodpercig tartó hűtési folyamat indul be, a következő pontra lépés előtt.

9. "1,8 l-es üres tartály az adagolók alatt": Tegyen egy legalább 1,8 liter űrtartalmú üres edényt a forró víz adagoló (A20) és a kávé adagoló (A19) alá (27. ábr.). Nyomja meg az **OK** gombot;

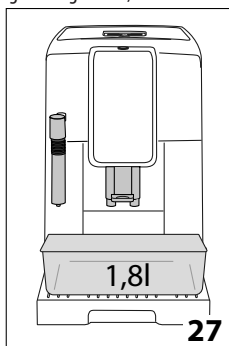

### **Figyelem! Forrázás veszélye**

A kávé és a forró víz adagolóból savakat tartalmazó forró víz folyik ki. Ügyeljen arra, hogy ne érintkezzen az oldattal.

10. "Vízkőoldás foly.": megkezdődik a vízkőoldó program, a vízkőoldószeres oldat kifolyik a forró víz és a kávé adagolóból, a gép automatikusan elvégző néhány öblítést, ezáltal távoznak a vízkőlerakódások a gép belsejéből; Kb. 35 perc után fejezi be a készülék a vízkőoldást;
11. "Öblítse ki a tartályt és tölts fel vízzel": a készülék ezután készen áll arra, hogy friss vízzel elvégezze az öblítést. Ürítse ki a vízkőoldószeres oldat összegyűjtésére használt edényt, húzza ki a víztartályt, ürítse ki, öblítse ki csapvízzel,

- töltse fel friss vízzel a MAX szintig, majd tegye be a gépbe: nyomja meg az **OK** gombot;
- "1,8 l-es üres tartály az adagolók alatt": tegye a vízköoldószeres oldat összegyűjtésére használt üres edényt a kávé adagoló és a forró víz adagoló alá (27 ábr.) és nyomja meg az **OK** gombot;
  - "Öblítés Megerősíti?": nyomja meg az **OK** gombot;
  - "Öblítés folyamatban": a forró víz előbb a kávé adagolóból, majd a forró víz adagolóból távozik;
  - Amikor elfogy a tartályban lévő víz, üritse ki az öblítővíz összegyűjtéséhez használt tartályt;
  - "Öblítse ki a tartályt és tölts fel vízzel": húzza ki a víztartályt és tölts fel friss vízzel a MAX szintig. Nyomja meg az **OK** gombot;
  - "Tegye be a szűrőt": ha a vízlágyító szűrőt előzőleg eltávolította, akkor tegye vissza a víztartályba, majd tegye vissza a tartályt és nyomja meg az **OK** gombot;
  - "1,8 l-es üres tartály az adagolók alatt": helyezze vissza a vízköoldószeres oldat összegyűjtésére használt edényt a cappuccino készítő alá. Nyomja meg az **OK** gombot;
  - "Öblítés Megerősíti?": nyomja meg az **OK** gombot.
  - "Öblítés folyamatban". A forró víz a cappuccino készítőből távozik;
  - "Üritse ki a csepptálcát": A második öblítés után vegye ki, üritse ki és tegye vissza a csepptálcát (A15) és a zacstartót (A11). Nyomja meg az **OK** gombot;
  - "Vízköoldás befejezve": nyomja meg az **OK** gombot;
  - "Tölts fel a tartályt": üritse ki a vízköoldó oldat összegyűjtésére használt edényt, húzza ki a víztartályt, tölts fel friss vízzel MAX szintig, majd tegye vissza a gépbe.

A vízköoldás befejeződött.

### **i** **Megjegyzés!**

- Ha a vízköoldó ciklus nem zajlik le megfelelően (pl. elektromos áram hiánya miatt), javasoljuk a ciklus megismétlését;
- Normális jelenség, ha a vízköoldás után víz van a zacstartóban (A11);
- Ha a víztartály nincs feltöltve a MAX szintig, a készülék harmadik öblítést igényel: erre azért van szükség, hogy biztosan ne maradjon vízköoldó oldal a készülék belsejében.

## **15. A VÍZ KEMÉNYSÉGÉNEK MEGADÁSA**

A vízköoldás szükséges felirat a víz keménységétől függően egy bizonyos időtartam elteltével jelenik meg a kijelzőn.

A készüléket gyári alapbeállításként 4 vízkeménységi fokozatra állították be. Szükség esetén beállíthatja a készüléket a terület vízvezeték hálózatát jellemző valós vízkeménységre, így a készülék ritkábban végez vízköoldást.

### **15.1 A vízkeménység mérése**

- Vegye ki a csomagolásából a jelen kézikönyvhöz tartozó TOTAL HARDNESS TEST csíkot (C1), mely az angol nyelvű leíráshoz van mellékelve;
- Kb. egy másodpercre mártsa be a csíkot teljesen egy pohár vízbe;
- Vegye ki a vízből és enyhén rázza meg. Kb. 1 perc elteltével, a víz keménységétől függően, 1, 2, 3 vagy 4 piros négyzetg jelenik meg. Minden egyes négyzet 1 vízkeménységi foknak felel meg;

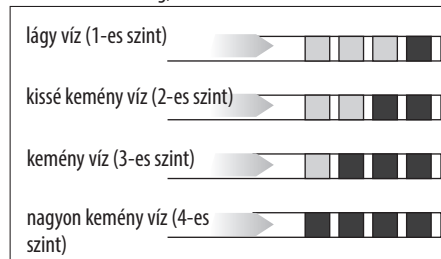

### **15.2 A vízkeménység megadása**

- Nyomja meg a gombot (B5) a "Beállítások" menübe lépéshez;
- Nyomja meg a kiválasztó nyilakat (B2 és B4) úgy, hogy végül a két szaggatott vonal közé essen az "Általános": nyomja meg az **OK** gombot (B3);
- Addig nyomja a kiválasztó nyilakat, míg megjelenik a "Vízkeménység": nyomja meg az **OK** gombot;
- A kijelzőn megjelenik az aktuális kiválasztás és villog az új kiválasztás: nyomja meg a kiválasztó nyilat úgy, hogy a kívánt új kiválasztás jelenjen meg. Nyomja meg az **OK** gombot.

Az új szint el van mentve, a készülék pedig visszatér az "Általános" menübe.

Ezután nyomja meg kétszer az /ESC (B5) gombot a fő képernyőre való visszatéréshez.

## **16. VÍZLÁGYÍTÓ SZŰRŐ**

Néhány modellen van vízlágyító szűrő (C4): ha az ön gépén nincsen ilyen szűrő, azt tanácsoljuk, vásároljon egyet a De'Longhi vevőszolgálatain.

A szűrő megfelelő használata érdekében kövesse az alábbi utasításokat.

### **16.1 A szűrő behelyezése**

- Vegye ki a szűrőt (C4) a csomagolásból. A lapon lévő dátumjelző különböző lehet a szűrőtől függően.
- Forgassa el a dátumjelzőt úgy (28 ábr.) úgy, hogy a következő 2 havi használat jelenjen meg.

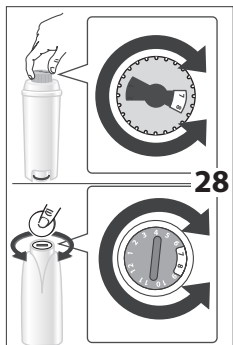

28

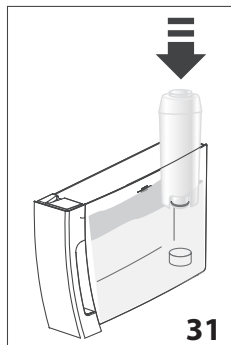

31

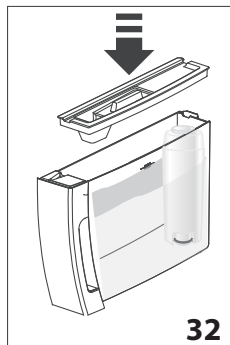

32

### **i** **Megjegyzés**

a kávéfőzőgép átlagos használata mellett a szűrő élettartama 2 hónap, ha azonban a készüléket nem használja, de a szűrő telepítve marad, a szűrő élettartama legfeljebb 3 hét.

3. A szűrő aktiválásához folyasson csapvizet a szűrőn található nyílásba a 29. ábrán jelölt módon addig, amíg a víz nem folyik a szűrő oldalsó nyílásain. Hagyja legalább egy percig, hogy a víz átmossa a szűrőt;
4. Húzza ki a tartály a gépből és töltsse fel vízzel;
5. Helyezze be a szűrőt a víztartályba és teljesen merítse be kb. 10 másodpercre, döntsé meg és finoman nyomja meg, hogy teljesen távozzanak a légbuborékok (30. ábr.).

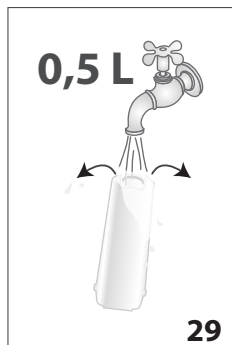

29

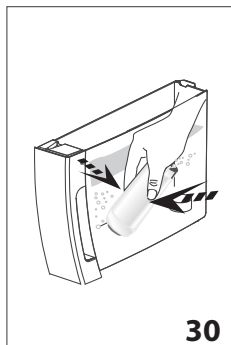

30



6. Tegye vissza a szűrőt a helyére (A18) és teljesen nyomja be (31. ábr.);
7. Zárja vissza a tartály fedelét (A16 - 32. ábr.), majd helyezze vissza a tartályt a gépbe;

A szűrő beszerelésekor jelezni kell a szűrő jelenlétét a gépnek.

8. Nyomja meg a  gombot (B5) a "Beállítások" menübe lépéshez;
9. Nyomja meg a kiválasztó nyilakat (B2 és B4) úgy, hogy végül a két szaggatott vonal közé essen a "Karbantartás": nyomja meg az **OK** gombot (B3);
10. Nyomja a kiválasztó nyilakat mindaddig, míg végül megjelenik a "Szűrő telepítése": nyomja meg az **OK** gombot;
11. "Megerősíti?": nyomja meg az **OK** gombot;
12. "Forró víz Megerősíti?": helyezzen a forró víz adagoló (A20) alá egy legalább 50 ml űrtartalmú edényt, majd nyomja meg az **OK** gombot;
13. A a készülék megkezdte a víz adagolását, és a kijelzőn megjelenik a "Kérem várjon";
14. Az adagolás végeztével a készülék automatikusan visszaáll "Kávé kész" állapotba.

Ekkor a szűrő aktív. Használhatja a készüléket.

### **16.2 A szűrő cseréje**

Cserélje ki a szűrőt (C4), ha a kijelzőn (B1) megjelenik a "Cserélje ki a szűrőt, ESC a törléshez, OK a cseréhez". Ha szeretné azonnal elvégezni a cserét, nyomja meg az **OK** gombot (B3), és végezze el a műveleteket a 7. ponttól. A csere későbbre halasztásához nyomja meg az  ESC (B5) gombot: a kijelzőn megjelenő  szimbólum arra emlékeztet, hogy a készüléken el kell végezni a szűrő cseréjét.

A cseréhez az alábbi módon járjon el:

1. Vegye ki a víztartályt (A17) a benne lévő használt vízsűrővel együtt;
2. Vegye ki az új szűrőt a csomagolásból, és kövesse az előző fejezet 2-3-4-5-6-7 pontjait;
3. Nyomja meg a  gombot (B5) a "Beállítások" menübe lépéshez;
4. Nyomja meg a kiválasztó nyilakat (B2 és B4) úgy, hogy végül a két szaggatott vonal közé essen a "Karbantartás": nyomja meg az **OK** gombot;

5. Nyomja a kiválasztó nyilakat mindaddig, míg végül megjelenik a "Cserélje ki a szűrőt": nyomja meg az **OK** gombot;
6. "Megerősíti?": nyomja meg az **OK** gombot;
7. "Forró víz Megerősíti?": helyezzen a cappuccino készítő (A20) alá egy legalább 50 ml úrtartalmú edényt, majd nyomja meg az **OK** gombot;
8. A a készülék megkezdja a víz adagolását, és a kijelzőn megjelenik a "Kérem várjon";
9. Az adagolás végeztével a készülék automatikusan visszaáll "Kávé kész" állapotba.

Ekkor az új szűrő aktív. Használhatja a készüléket.

### **Megjegyzés!**

Amikor letelik a két hónap (lásd a dátum jelzőt), vagy a készüléket három hétnél hosszabb ideig nem használja, cserélje ki a szűrőt akkor is, ha a gép nem jelzi ezt.

## 16.3 A szűrő kivétele

Ha a készüléket szűrő (C4) nélkül kívánja tovább használni, vegye ki a szűrőt, és jelezze az eltávolítását a gépnek. Az alábbiak szerint járjon el:

1. Vegye ki a víztartályt (A17) a benne lévő használt vízszűrővel együtt;
2. Nyomja meg a  gombot (B5) a "Beállítások" menübe lépéshez;
3. Nyomja meg a kiválasztó nyilakat (B2 és B4) úgy, hogy végül a két szaggatott vonal közé essen a "Karbantartás": nyomja meg az **OK** gombot (B3);
4. Nyomja a kiválasztó nyilakat mindaddig, míg végül megjelenik a "Vegye ki a szűrőt": nyomja meg az **OK** gombot;
5. "Megerősíti?": nyomja meg az **OK** gombot a megerősítéshez: a készülék visszatér a "Karbantartás" menübe;

Ezután nyomja meg az  /ESC (B5) gombot a menüből való kilépéshez.

### **Megjegyzés!**

Amikor letelik a két hónap (lásd a dátum jelzőt), vagy a készüléket három hétnél hosszabb ideig nem használja, vegye ki a szűrőt még akkor is, ha a gép ezt nem jelzi.

## 17. MŰSZAKI ADATOK

Feszültség:	220-240 V~ 50/60 Hz max. 10A
Felvett teljesítmény:	1450W
Nyomás:	1,5MPa (15 bar)
A víztartály max. kapacitása:	1,8 l
Méreték LxPxH:	240x440x360 mm
Kábel hossza:	1150 mm
Súly:	9,3 kg
Szemes kávé tartó befogadó képessége:	300 g

 Ez a termék megfelel az élelmiszerekkel rendeltetésszerűen érintkezésbe kerülő anyagokról és tárgyokról szóló 1935/2004/EK irányelvnek.

## 18. ÁRTALMATLANÍTÁS



A készülék nem helyezhető háztartási hulladékba. Vigye a készüléket a kijelölt gyűjtőhelyre.

## 19. A KIJELENTETT MEGJELENÍTETT ÜZENETEK

MEGJELENÍTETT ÜZENET	LEHETSÉGES OK	MEGOLDÁS
Töltse fel a tartályt	Nincs elég víz a tartályban (A17)..	Töltse fel és/vagy helyezze be megfelelően a víztartályt, és nyomja be, amíg nem érzi, hogy kattant (3B ábr.).
Tegye be a tartályt	A tartály (A17) nincs megfelelően behelyezve.	A tartályt ütközésig lenyomva helyezze be (3B ábr.).
Ürítse ki a zacstartót	A zacstartó (A11) tele van.	Ürítse ki és tisztítsa ki a zacstartót és a csepp-tálcát (A15), majd helyezze őket vissza. Fontos: amikor kiveszi a csepp-tálcát, a zacstartót is ki kell üríteni, még akkor is, ha nincs teljesen tele. Ha ezt elmulasztja, előfordulhat, hogy a zacstartó a tervezettnél jobban megtelik, és a készülék eltömődik.
Tegye be a zacstartót	A tisztítás után nem lett jól visszatéve a zacstartó.	Vegye ki a csepp-tálcát (A15), és helyezze be a zacstartót.
Tegyen be őrölt kávé	Kiválasztotta az "őrölt kávé" funkciót, de nem tett őrölt kávé a tölcserbe (A4).	Tegyen őrölt kávé a tölcserbe (10 ábr.) vagy kapcsolja ki az őrölt kávé funkciót.
	HOSSZÚ kávéért őrölt kávéval	Helyezzen a tölcserbe (A4) egy mérőkanál őrölt kávé, majd nyomja meg az OK gombot (B3) a kávé készítésének folytatásához.
Töltse fel a szemes kávé tartót	Elfogyott a szemes kávé.	Töltse fel a szemeskávé tartót (A3) (7 ábr.).
	Az őrölt kávé betöltésére szolgáló tölcser (A4) eltömődött.	Ürítse ki a tölcser egy ecset segítségével a "13.8 Az őrölt kávé betöltésére szolgáló tölcser tisztítása" c. bekezdésben leírtak szerint.
Túl finomra őrölt Állítsa be a darálót	A kávé túl finomra őrölte, így a kávé csak nagyon lassan vagy egyáltalán nem folyik le.	Főzzön még egy kávé, és miközben a kávédaráló működik, forgassa a daráló finomságát szabályozó gombot (A5) (6. ábra) az óramutató járásával megegyező irányba egy osztással a 7 szám felé. Amennyiben legalább 2 kávé lefőzése után a kávé még mindig túl lassan folyik le, fordítsa el a szabályozó gombot még egy fokozattal (lásd a "9.1 A kávédaráló beállítása" c. szakaszt). Ha a probléma továbbra is fennáll, ellenőrizze, hogy a víztartály (A17) teljesen be van nyomva.
	Vizlágyító szűrő (C4) jelenléte esetén előfordulhat, hogy levegő buborék kerül a hídrendszerbe, mely gátolja az adagolást.	Engedjen ki egy kis vizet a cappuccino készítőből (A20), amíg a vízfolyás szabályossá nem válik.
Csökk. a kávé menny.-t	Túl sok kávé használt.	Válasszon egy gyengébb ízt a  gomb (B7) megnyomásával, vagy csökkentse az őrölt kávé mennyiségét.
Tegye be a kávéfőző egységet	A tisztítást követően nem tette vissza a kávéfőző egységet (A8).	Tegye be a kávéfőző egységet a "13.9 A kávéfőző egység tisztítása" c. bekezdésben leírtak szerint.

Üres hidr. rendszer Hidr. rendsz. feltölt. Forró víz Megerősíti?	A hidraulikus rendszer üres.	Nyomja meg az <b>OK</b> gombot (B3) és engedjen ki vizet a cappuccino készítőn keresztül (A20), amíg a vízfolyás szabályossá nem válik. Ha a probléma továbbra is fennáll, ellenőrizze, hogy a víztartály (A17) teljesen be van nyomva.
Végezzen vízköoldást ESC a törléshez OK a vízköoldáshoz ("45 perc)	Azt jelzi, hogy a készülékben vízköoldást kell végezni.	A lehető legrövidebb időn belül végezze el a vízköoldó programot a 14. Vízköoldás c. fejezetet.
Szűrőcsere ESC a törléshez OK a cseréhez	A vízlágyító szűrő (C4) az élettartama végére ért.	Cserélje ki a szűrőt vagy távolítsa el a 16. Vízlágyító szűrő c. fejezet szerint.
Általános riasztás	A készülék belseje nagyon piszkos.	Tisztítsa meg gondosan a készüléket a "13. Tisztítás c. fejezet alapján. Ha a tisztítás után még mindig látható az üzenet, forduljon egy ügyfélszolgálathoz.
	Arra figyelmeztet, hogy kimerült a vízlágyító szűrő (C4) és ki kell cserélni vagy el kell távolítani.	Cserélje ki a szűrőt vagy távolítsa el a 16. Vízlágyító szűrő c. fejezet szerint.
	Ne feledje, hogy a készülékben vízköoldást kell végezni.	A lehető legrövidebb időn belül végezze el a vízköoldó programot a 14. Vízköoldás c. fejezetet.
<b>ECO</b>	Aktív az energiatakarékos üzemmód.	Az energiatakarékos üzemmód kikapcsolásához tekintse át a "8.6 Általános" - "• Energiatakarékosság" c. szakaszt:

## 20. A PROBLÉMÁK MEGOLDÁSA

Az alábbiakban olvashatja néhány esetleges meghibásodás felsorolását.

Ha a problémát nem lehet megoldani a leírtak alapján, vegye fel a kapcsolatot az ügyfélszolgálattal.

PROBLÉMA	LEHETSÉGES OK	MEGOLDÁS
A kávé nem meleg.	Nem melegítette elő a csészéket.	A csészék előmelegítése forró vízzel (Megj.: használhatja a forró víz funkciót).
	A készülék belső rendszere lehűlt, mert 2-3 perc eltelt az utolsó kávéfőzést követően.	Kávékészítés előtt öblítéssel melegítse fel a belső hidr. rendszert (lásd a "8.1 Öblítés" szakaszt).
	A beállított kávé hőmérséklet túl alacsony.	A menüben állítson be egy magasabb hőmérsékletet.
A kávé túl híg vagy kevésbé krémes.	A kávé túl durvára őrölte.	A kávédaráló működése közben fordítsa el a kávédarálót szabályozó gombot (A5) az 1-es szám felé az óramutató járásával ellentétes irányban egy fokozattal (7. ábra). A gombot osztásonként forgassa addig, amíg a kávé nem folyik le megfelelően. A beállítás hatása csak két kávé főzése után érezhető (lásd a "9.1 A kávédaráló beállítása" c. szakaszt).
	A kávé nem megfelelő.	Csak presszó kávéfőzőkhöz ajánlott kávé használjon.

A kávé túl lassan vagy csak cseppenként folyik le.	A kávé túl finomra őrölte.	Fordítsa el a kávédarálót szabályozó gombot (A5) a 7-es szám felé az óramutató járásával megegyező irányban egy fokozattal (7. ábra). A gombot osztásonként forgassa addig, amíg a kávé nem folyik le megfelelően. A beállítás hatása csak két kávé lefőzése után érezhető (lásd a "9.1 A kávédaráló beállítása" c. szakaszt).
A készülék nem adagol kávé	A készülék belsejében szennyeződést észlelt a rendszer: a kijelzőn a "Kérem várjon".	Várja meg, amíg a készülék ismét használatra készen áll és ismét válassza ki a kívánt italt. Ha a probléma továbbra is fennáll, forduljon Szakszervizhez.
Nem folyik ki kávé az adagoló egyik csőréen vagy egyiken sem.	A kávé adagoló csőrei (A9) el vannak dugulva.	Tisztítsa ki a csőröket egy fogpiszkálással (24B ábr.).
A készüléket nem sikerül bekapcsolni	Nem csatlakoztatta a készülék dugóját a hálózathoz.	Csatlakoztassa a villásdugót a hálózati csatlakozóba (1 ábr.).
	A főkapcsoló (A22) nincs bekapcsolva.	Vigye a főkapcsolót I helyzetbe (2. ábr.).
Nem lehet kivenni a kávéfőző egységet	A kikapcsolást nem végezte el megfelelően	A  (A7) gombbal kapcsolja ki a készüléket (5. ábr.) (lásd 7. A készülék kikapcsolása" c. fejezet).
A vízköoldás végén a készülék egy harmadik öblítész igényel	A két öblítési ciklus közben a tartály nem töltődött fel a MAX szintig.	Kövesse a készülék által kért lépéseket, de előbb a cseptálcát ürítse ki, hogy ne csorduljon ki a víz.
A tejhabban nagy buborékok vannak	A tej nem elég hideg, vagy nem félzsíros	Lehetőleg fölözött vagy félzsíros, hűtő hideg (kb. 5°C) tejet használjon. Ha az eredmény még mindig nem megfelelő, próbáljon ki egy másik márkájú tejet.
A tej nem habos	A cappuccino készítő (A20) koszos	Végezze el tisztítását a "10.2 A cappuccino készítő tisztítása használat után" c. szakaszban leírtakat követve.
	A cappuccino készítő szorítógyűrűje (A21) "HOT MILK" pozícióban van.	Szorítsa a szorítógyűrűt "CAPPUCCINO" állásba (11 ábr.).
Használat során megszakad a gőz adagolás	Egy biztonsági berendezés megszakítja a gőz adagolást	Várjon néhány percet, majd aktiválja a gőz funkciót.



## SHRNUTÍ

<b>1. ZÁKLADNÍ BEZPEČNOSTNÍ UPOZORNĚNÍ ...</b>	<b>74</b>
<b>2. BEZPEČNOSTNÍ UPOZORNĚNÍ .....</b>	<b>75</b>
2.1 Symboly používané v tomto návodu .....	75
2.2 Používání v souladu s určením.....	75
2.3 Návod k použití .....	75
<b>3. ÚVOD .....</b>	<b>75</b>
3.1 Písmena v závorkách .....	75
3.2 Problémy a opravy .....	75
<b>4. POPIS.....</b>	<b>76</b>
4.1 Popis přístroje .....	76
4.2 Popis příslušenství.....	76
<b>5. PŘÍPRAVNÉ ÚKONY .....</b>	<b>76</b>
5.1 Kontrola přístroje .....	76
5.2 Instalace přístroje.....	76
5.3 Zapojení přístroje .....	77
5.4 Před uvedením přístroje do provozu.....	77
<b>6. ZAPNUTÍ PŘÍSTROJE .....</b>	<b>77</b>
<b>7. VYPÍNÁNÍ PŘÍSTROJE.....</b>	<b>78</b>
<b>8. NASTAVENÍ MENU .....</b>	<b>78</b>
8.1 Vyplachování.....	78
8.2 Jazyk .....	78
8.3 Údržba .....	78
8.4 Nastavení nápojů .....	79
8.5 Nastavení My nápojů.....	79
8.6 Obecné.....	79
8.7 Statistika.....	80
<b>9. PŘÍPRAVA KÁVY.....</b>	<b>80</b>
9.1 Nastavení kávomlýnku .....	80
9.2 Rady pro teplejší kávu .....	80
9.3 Příprava automatických receptů použitím zrnkové kávy .....	80
9.4 Dočasná změna aroma kávy .....	81
9.5 Příprava kávy z předemleté kávy .....	82
<b>10. PŘÍPRAVA CAPPUCINA A TEPLÉHO MLÉKA (BEZ PĚNY) .....</b>	<b>82</b>
10.1 Příprava teplého mléka (bez pěny).....	83
10.2 Čištění napěňovače po použití.....	83
<b>11. “my MENU ” NASTAVENÍ A VOLBA .....</b>	<b>84</b>
<b>12. VÝDEJ HORKÉ VODY.....</b>	<b>84</b>
<b>13. ČIŠTĚNÍ .....</b>	<b>84</b>
13.1 Čištění přístroje .....	84
13.2 Čištění vnitřního okruhu přístroje.....	84
13.3 Čištění zásobníku na kávové sedliny.....	85
13.4 Čištění odkapávací misky a misky na sběr kondenzátu .....	85
13.5 Čištění vnitřních částí přístroje .....	85
13.6 Čištění nádržky na vodu .....	85
13.7 Čištění ústí dávkovače kávy .....	86
13.8 Čištění násypky na vypsání předemleté kávy... .....	86
13.9 Čištění spařovače.....	86
<b>14. ODVÁPŇENÍ.....</b>	<b>86</b>
<b>15. NAPROGRAMOVÁNÍ TVRDOSTI VODY .....</b>	<b>88</b>
15.1 Měření tvrdosti vody .....	88
15.2 Nastavení tvrdosti vody.....	88
<b>16. ZMĚKČOVACÍ FILTR.....</b>	<b>88</b>
16.1 Instalace filtru .....	88
16.2 Výměna filtru .....	89
16.3 Odstranění filtru.....	89
<b>17. TECHNICKÉ ÚDAJE.....</b>	<b>89</b>
<b>18. LIKVIDACE .....</b>	<b>89</b>
<b>19. ZPRÁVY ZOBRAZOVANÉ NA DISPLEJI .....</b>	<b>90</b>
<b>20. ŘEŠENÍ PROBLÉMŮ .....</b>	<b>92</b>

## 1. ZÁKLADNÍ BEZPEČNOSTNÍ UPOZORNĚNÍ

- Přístroj nemůže být používán osobami (včetně dětí) se sníženými fyzickými, smyslovými nebo mentálními schopnostmi, nebo s nedostatečnými zkušenostmi a znalostmi, pokud nejsou pod dohledem nebo pokud nebyly seznámeny s pokyny týkajícími se bezpečného užívání přístroje osobou odpovědnou za jejich bezpečnost.
- Děti musí být pod dozorem, aby se zajistilo, že si nebudou s přístrojem hrát.
- Čištění a údržba, které mají být prováděny uživatelem, nesmí být prováděné dětmi bez dozoru.
- Přístroj nikdy neponořujte do vody.
- Tento přístroj je určen výhradně pro domácí použití. Není určen k použití v: prostředí sloužícím jako kuchyně pro zaměstnance obchodů, kanceláří a jiného pracovního prostředí, v agroturistice, hotelech, motelech a jiných ubytovacích zařízeních, při pronajímání pokojů.
- V případě poškození zástrčky nebo přívodního elektrického kabelu je nechte vyměnit výhradně technickým servisem; předejete tak jakémukoliv riziku.

### POUZE PRO EVROPSKÉ TRHY:

- Tento přístroj může být používán dětmi staršími 8 let pouze, pokud jsou pod dohledem nebo pokud byly seznámeny s pokyny týkajícími se bezpečného užívání přístroje a rozumí nebezpečím s ním souvisejícími. Čištění a údržba, které mají být prováděny uživatelem, nesmí být prováděné dětmi, pokud jim není více než 8 let a provádějí činnost bez dozoru. Přístroj a jeho přívodní kabel udržujte z dosahu dětí mladších 8 let.
- Přístroj může být používán osobami se sníženými fyzickými, smyslovými nebo mentálními schopnostmi, nebo s nedostatečnými zkušenostmi a znalostmi, pokud jsou pod dohledem nebo pokud byly seznámeny s pokyny týkajícími se bezpečného užívání přístroje a rozumí nebezpečím s ním souvisejícími.
- Děti si nesmí s přístrojem hrát.
- Přístroj vždy odpojte z napájení, pokud je ponechán bez dozoru a před montáží, demontáží nebo čištěním.



Plochy, které jsou označené tímto symbolem, se při používání zahřívají (zaznamenáno symbolem jen u některých modelů).

## 2. BEZPEČNOSTNÍ UPOZORNĚNÍ

### 2.1 Symboly používané v tomto návodu

Důležitá upozornění jsou označena následujícími symboly. Je vždy naprosto nutné tato upozornění přísně dodržovat.



**Nebezpečí!**

Nerespektování může být nebo je příčinou úrazu elektrickým proudem s ohrožením života.



**Pozor!**

Nedodržení může být nebo je příčinou úrazu nebo poškození přístroje.



**Nebezpečí opaření!**

Nerespektování může být nebo je příčinou opaření nebo popálenin.



**Poznámka:**

Tento symbol zdůrazňuje rady a informace důležité pro uživatele.



**Nebezpečí!**

Vzhledem k tomu, že přístroj je napájen z elektrické sítě, nelze vyloučit zasažení elektrickým proudem.

Dodržujte následující bezpečnostní opatření:

- Nedotýkejte se přístroje, pokud máte mokré ruce nebo nohy.
- Nedotýkejte se zástrčky, pokud máte mokré ruce.
- Ujistěte se, zda je zásuvka elektrického proudu vždy volně přístupná, aby se v případě potřeby zástrčka dala vytáhnout.
- Pokud chcete zástrčku vytáhnout ze zásuvky, uchytněte a potáhněte za samotnou zástrčku. Nikdy netahajte za přírodní šňůru, protože by se mohla poškodit.
- Pro úplné odpojení přístroje vytáhněte zástrčku z elektrické zásuvky.
- V případě poruch přístroje se jej nepokoušejte sami opravit. Přístroj vypněte, vytáhněte zástrčku ze zásuvky a obraťte se na technický servis.
- Před jakýmkoliv čištěním přístroj vypněte, vytáhněte zástrčku z elektrické zásuvky a přístroj nechte vychladnout.



**Pozor:**

Obalový materiál (plastové sáčky, polystyrén) uchovávejte mimo dosah dětí.



**Nebezpečí opaření!**

Tento přístroj produkuje horkou vodu a během svého provozu může vytvářet vodní páru.

Dávejte pozor, abyste se nepostříkali horkou vodou nebo neopařili horkou párou.

Když je přístroj v provozu, přihrádka na odkládání šálků se může zahřívát.

### 2.2 Používání v souladu s určením

Tento přístroj je vyroben pro přípravu kávy a pro ohřívání nápojů. Jakékoliv jiné použití je pokládáno za nepřípustné a tedy nebezpečné. Výrobce neodpovídá za případné škody způsobené nevhodným použitím přístroje.

### 2.3 Návod k použití

Před zahájením používání přístroje si pozorně přečtěte tento návod. Nerespektování tohoto návodu může být příčinou úrazu nebo poškození přístroje.

Výrobce neodpovídá za škody způsobené nedodržением tohoto návodu.



**Poznámka:**

Tento návod pečlivě uchovejte. V případě předání přístroje jiným osobám jim předejte i tento návod k použití.

## 3. ÚVOD

Děkujeme, že jste si vybrali automatický kávovar na přípravu kávy a cappuccina.

Přejeme Vám hodně zábavy s vaším novým přístrojem. Věnujte pár minut pročtení tohoto návodu k použití. Zamezte tím možnému riziku nebo poškození přístroje.

### 3.1 Písmena v závorkách

Písmena v závorkách odpovídají vysvětlivkám uvedeným v Popisu přístroje (str. 2-3).

### 3.2 Problémy a opravy

V případě problémů se je nejprve snažte odstranit, v souladu s pokyny uvedenými v kapitolách "19. Zprávy zobrazované na displeji" a "20. Řešení problémů".

Pokud by tyto pokyny nevedly k nápravě a v případě žádosti o další informace, doporučujeme se obrátit telefonicky na asistenční zákaznickou službu na čísle uvedeném na přiloženém listu „Zákaznický servis“.

Pokud Vaše země není na tomto seznamu uvedena, zatelefonojte na číslo uvedené v záručním listu. Pro případné opravy se obraťte pouze na technický servis De'Longhi. Adresy jsou uvedeny v záručním listu přiloženém k přístroji.

## 4. POPIS

### 4.1 Popis přístroje



(str. 3 - A)

- A1. Víko zásobníku na zrnkovou kávu
- A2. Víko násypky pro předemletou kávu
- A3. Zásobník na zrnkovou kávu
- A4. Násypka na vsypání předemleté kávy
- A5. Otočný regulátor stupně hrubosti mletí kávy
- A6. Hlavní spínač
- A7. Dvířka spařovače
- A8. Spařovač
- A9. Napájecí kabel
- A10. Miska na odkapávání, sběr kondenzátu
- A11. Zásobník na sběr kávové sedliny
- A12. Táček na odkládání šálků
- A13. Indikátor hladiny vody v odkapávací misce
- A14. Mřížka misky
- A15. Odkapávací miska
- A16. Víko nádržky na vodu
- A17. Nádržka na vodu
- A18. Uložení změkčovacího filtru vody
- A19. Dávkovač kávy (s nastavitelnou výškou)
- A20. Napěňovač
- A21. Volící kroužek napěňovače
- A22. Tryska horké vody a páry (odnímatelná)
- A23. Tlačítko : pro zapnutí nebo vypnutí přístroje (stand-by)
- A24. Odkládací plocha na šálky







### Popis ovládacího panelu

(str. 2 - B)

Některá tlačítka panelu mají dvojitou funkci: ta je označena v závorekách, v rámci popisu.

- B1. Displej: průvodce uživatele při používání přístroje. Položka uprostřed mezi dvěma přerušovanými linkami je ta zvolená.
- B2. ▼ Posuvná šipka ("ESC": při nastavení nápojů se stiskne pro výstup bez uložení)
- B3. **OK**: pro potvrzení volby (V prvních sekundách výdeje nápojů "espresso", "ristretto", "espresso lungo" se stiskne pro výdej 2 šálků)
- B4. ▲ Posuvná šipka ("STOP" - Během výdeje/nastavení nápojů se stiskne pro přerušování/nastavení)
- B5. /ESC: menu nastavení přístroje (Při vstupu do menu nastavení má funkci "ESC": stiskne se pro výstup ze zvolené funkce a návrat do hlavního menu).
- B6. : výdej horké vody
- B7. : volba aroma

### Nápoje s přímou volbou:

- B8. : Espresso
- B9. : Káva
- B10. : Long
- B11. : Doppio+
- B12.  DRINK MENU: Menu s výběrem nápojů (odlišných od nápojů s přímou volbou): Espresso Lungo, Ristretto, Pára, 2 Espresso, 2 Espresso Lungo, 2 Ristretto.
- B13.  MENU: Menu volba osobních nápojů (my). Při prvním použití, pokud nebyly nastaveny předtím z menu nastavení "8.5 Nastavení My nápojů", se přistoupí přímo k vlastním nastavení nápoje.

### 4.2 Popis příslušenství

(str. 2 - C)

- C1. Reaktivní proužek
- C2. Dávkovací odměrka pro předemletou kávu
- C3. Odvápňovací přípravek
- C4. Změkčovací filtr (u některých modelů)
- C5. Štěteček k čištění

## 5. PŘÍPRAVNÉ ÚKONY

### 5.1 Kontrola přístroje

Po vybalení přístroje zkontrolujte, zda není poškozený a zda je přítomno veškeré příslušenství (C). Nepoužívejte přístroj, pokud jsou na něm zjevné vady. Obráťte se na středisko technické asistence De'Longhi.

### 5.2 Instalace přístroje



**Pozor!**

Při instalaci přístroje dodržujte následující bezpečnostní upozornění:

- Přístroj vyzářuje teplo do okolí. Po umístění přístroje na pracovní plochu dbejte na to, aby mezi plochami přístroje, bočními stěnami a zadní částí zůstal volný prostor alespoň 3 cm a nad kávovarem alespoň 15 cm.
- Eventuální pronikání vody do přístroje by jej mohlo poškodit. Neumísťujte přístroj do blízkosti vodovodních kohoutků nebo dřevů.
- Přístroj by se mohl poškodit, pokud dojde k zamrznutí vody uvnitř přístroje. Neinstalujte přístroj v prostředí, kde teplota může klesnout pod bod mrazu.
- Napájecí kabel (A9) umístěte tak, aby se nepoškodil o ostré hrany, a aby se nedotýkal teplých povrchů (např. elektrické plotýnky).

### 5.3 Zapojení přístroje



**Pozor!**

Ověřte, zda napětí v elektrické síti odpovídá hodnotě uvedené na výrobním štítku na zadní straně přístroje.

Přístroj zapojte pouze do správně instalované a účinně uzemněné elektrické zásuvky s minimálním odběrem proudu 10 A.

Pokud elektrická zásuvka není kompatibilní se zástrčkou přístroje, je třeba nechat provést kvalifikovaným odborníkem výměnu zásuvky za vhodný typ.

### 5.4 Před uvedením přístroje do provozu



**Poznámka:**

- U přístroje byla výrobcem provedena kontrola s použitím kávy, je proto naprosto normální, jestliže v mlýnku naleznete stopy kávy. Výrobce zaručuje, že přístroj je zcela nový.
- Doporučujeme vám co nejdříve provést nastavení tvrdosti vody podle postupu popsaneho v kapitole "15. Naprogramování tvrdosti vody".

1. Připojte přístroj k elektrické síti (obr. 1); ujistěte se, že hlavní spínač (A6), umístěný na zadní straně přístroje, je stisknutý (obr. 1);
2. "Language" (jazyk): stiskněte posuvnou šipku (B2), dokud se mezi dvěma přerušovanými linkami nezobrazí požadovaný jazyk; poté stiskněte **OK** (B3) pro potvrzení.

Poté postupujte podle pokynů zobrazených na displeji přístroje (B1):

3. "Naplnit nádrž": vyjměte nádržku na vodu (A17-obr. 2), naplňte ji až po úroveň MAX čerstvou vodou (obr. 3A), poté nádržku znovu zasuňte (obr. 3B);

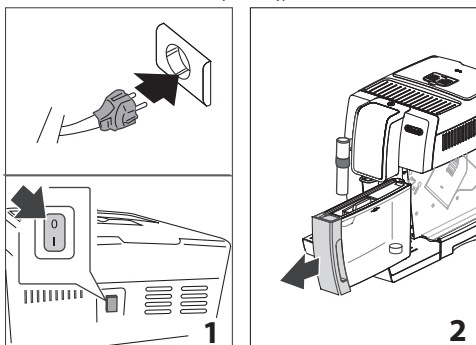

4. Umístěte pod napěňovač (A20) nádobu (obr. 4) s minimálním objemem 100 ml;

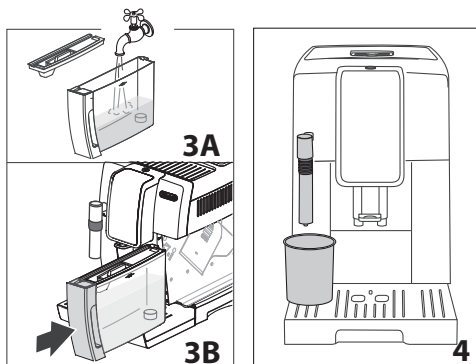

5. Na displeji se zobrazí nápis "Prázdný okruh, Doplněte okruh, Horká voda, Potvrdit?";
6. Stiskněte **OK** pro potvrzení: přístroj vydá vodu z napěňovače a poté se automaticky vypne.

Nyní je kávovar připraven k běžnému použití.



**Poznámka:**

- Při prvním použití je třeba připravit 4-5 káv nebo 4-5 cappuccin, než přístroj dosáhne uspokojivého výsledku.
- Pro ještě větší zážitek z kávy a lepší výkon přístroje se doporučuje nainstalovat změkčovací filtr (C4) v souladu s pokyny uvedenými v kapitole "21. Změkčovací filtr". Pokud váš model není filtrem vybaven, je možné o něj požádat u autorizovaných servisních středisek De'Longhi.

### 6. ZAPNUTÍ PŘÍSTROJE



**Poznámka:**

Před zapnutím přístroje zkontrolujte, zda je hlavní spínač (A6), umístěný na zadní straně přístroje, stisknutý (obr. 1).

Při každém zapnutí přístroje proběhne cyklus automatického předehřátí a vyplachování, který nelze přerušit. Přístroj je připraven k použití pouze po vykonání tohoto cyklu.



**Nebezpečí opaření!**

Během vyplachování vytéká z ústí dávkovače kávy (A19) trocha horké vody, která je zachycována do odkapávací misky (A15) pod ním. Dávejte pozor, abyste se nepostříkali vodou.

- Pro zapnutí přístroje stiskněte tlačítko  (A23) (obr. 5): na displeji (B1) se zobrazí vzkaz "Ohřívání, Čekejte prosím". Po dokončení ohřívání se na displeji zobrazí "Vyplachování" a progresivní lišta, která se postupně zaplní v souladu s probíhající přípravou; tímto způsobem, kromě ohřevu bojleru, přístroj nechá protékat horkou vodu vnitřními trubkami tak, aby se zahřály.

Přístroj je ve správné teplotě, když se na displeji zobrazí zpráva "Zvolte váš nápoj".

## 7. VYPÍNÁNÍ PŘÍSTROJE

Při každém vypínání vykoná přístroj automatické vyplachování, pokud byla připravena káva.

### **Nebezpečí opaření!**

Během vyplachování vytéká z ústí dávkovače kávy (A19) trocha horké vody. Dávejte pozor, abyste se nepostříkali vodou.

- Přístroj lze vypnout stisknutím tlačítka  (A23- obr. 5);

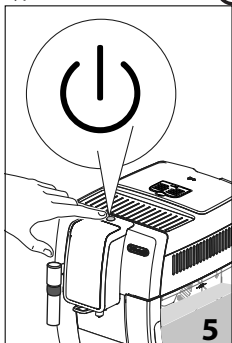

- Na displeji (B1) se zobrazí nápis "Probíhá vypínání, čekejte prosím": je-li naprogramováno vyplachování, přístroj ho provede a poté se vypne (stand-by).

### **Poznámka!**

Pokud přístroj nebudete používat delší dobu, odpojte jej z elektrické sítě:

- nejprve přístroj vypněte stisknutím tlačítka  (obr. 5);
- uvolněte hlavní spínač (A6) (obr. 1).

### **Pozor!**

Nikdy hlavní spínač nestiskujte, pokud je přístroj zapnutý.

## 8. NASTAVENÍ MENU

Menu je rozděleno na 6 položek, některé z nich obsahují podpoložky:

- **Vyplachování;**
- **Jazyk;**
- **Údržba:**
  - Odvápnění,
  - Nainstalovat filtr,
  - (pokud je filtr instalován): Vyměnit filtr,
  - (pokud je filtr instalován): Odstranit filtr;
- **Prg. nápoje;**
- **Prg. My nápoje;**
- **Obecné:**
  - Nastavit teplotu,
  - Tvrdost vody;

- Automat. vypnutí,
  - Úspora energie,
  - Zvukové hlášení,
  - Výchozí nápoje;
  - Výchozí hodnoty;
- **Statistika.**

## 8.1 Vyplachování

Pomocí této funkce je možné nechat vytéct horkou vodu z dávkovače kávy (A19), aby se vyčistil a zahřál vnitřní okruh přístroje. Umístěte pod dávkovač kávy nádobu o objemu min. 100ml.

### **Pozor! Nebezpečí opaření.**

Při výdeji horké vody nenechávejte přístroj bez dozoru.

Pro provedení vyplachování postupujte následovně:



1. Stiskněte  (B5) pro vstup do menu "Nastavení";
2. Stiskněte **OK** (B3) pro potvrzení "Vyplachování";
3. Po několika vteřinách z dávkovače kávy vyteče horká voda, která vyčistí a ohřeje vnitřní okruh přístroje: na displeji se zobrazí progresivní lišta, která se postupně zaplní v souladu s postupující přípravou;
4. Pro přerušení funkce stiskněte šipku v úrovni "STOP" (B4).

### **Poznámka!**

- V případě nečinnosti vyšší než 3 až 4 dny je důrazně doporučeno, jakmile je přístroj opět zapnutý, provést před jeho použitím 2-3 vyplachování;
- Je normální, že po provedení této funkce bude voda v zásobníku na kávové sedliny (A11).

## 8.2 Jazyk

Pokud si přejete změnit jazyk na displeji (B1), postupujte následovně:

1. Stiskněte  (B5) pro vstup do menu "Nastavení";
2. Stiskněte volicí šipky (B2 a B4), dokud mezi dvěma přerušovanými linkami nevidíte "Jazyk";
3. Stiskněte **OK** (B3). Na displeji se zobrazí volitelné jazyky;
4. Stiskněte volicí šipky, dokud mezi dvěma přerušovanými linkami nevidíte požadovaný jazyk;
5. Stiskněte **OK** pro potvrzení;
6. Přístroj se vrátí do menu "Nastavení";
7. Poté stiskněte /ESC pro výstup z menu.

## 8.3 Údržba

Pod touto položkou se nachází úkony údržby, které v průběhu času budou přístrojem vyžadovány:

- **Odvápnění:** Pokyny týkající se odvápnění naleznete v kapitole "14. Odvápnění".



- **Nainstalovat filtr:** Pokyny týkající se instalace filtru (C4) naleznete v odstavci "16.1. Instalace filtru".

Pro zvolení požadované činnosti postupujte následovně:

1. Stiskněte  (B5) pro vstup do menu "Nastavení";
2. Stiskněte volicí šipky (B2 a B4), dokud mezi dvěma přerušovanými linkami nevidíte "Údržba";
3. Stiskněte **OK** (B3) pro potvrzení;
4. Stiskněte volicí šipky, dokud se nezobrazí činnost, kterou je nezbytné provést;
5. Stiskněte **OK** pro potvrzení a provedení činností, jak je zobrazeno v příslušných odstavcích.

## 8.4 Nastavení nápojů

Přístroj je při výrobě nastaven na výdej standardizovaného množství. Pokud si přejete změnit toto množství a nastavit podle sebe nápoje přímé a v  DRINK MENU (B12), postupujte následovně:

1. Stiskněte  (B5) pro vstup do menu "Nastavení";
2. Stiskněte volicí šipky (B2 a B4), dokud mezi dvěma přerušovanými linkami nevidíte "Prg. nápoje";
3. Stiskněte **OK** (B3) pro potvrzení: přístroj uvede seznam nápojů, které je možné nastavit podle vlastního přání;
4. Stiskněte volicí šipky, dokud se nezobrazí nápoj, který chcete nastavit podle sebe: stiskněte **OK** pro potvrzení;
5. **Kávové nápoje:** na displeji se zobrazí "Nastavení aroma": stiskněte volicí šipky (B2 a B4) nebo  (B7), dokud není zvoleno požadované aroma (viz odstavec "9.4 Dočasná změna aroma kávy"), stiskněte **OK**. Na displeji se zobrazí "Nastavení káva" a progresivní lišta, která se postupně zaplní v souladu s probíhajícím výdejem: když jste dosáhli požadovaného množství, stiskněte **OK**;

**Horká voda:** stiskněte **OK**. Výdej je zahájen: když jste získali požadované množství, stiskněte **OK**.

6. "Uložit parametry?": pro uložení nastavení stiskněte **OK** (v opačném případě stiskněte /ESC - B2 nebo B5).
7. "Parametry uloženy" (nebo "Parametry neuloženy"). Přístroj je znovu připraven k použití.

## 8.5 Nastavení My nápojů

Postupujte podle postupu zobrazeného v předchozím odstavci "8.4 Nastavení nápojů" pro osobní nastavení nápojů  MY MENU (B13) anebo přistupte k přímému nastavení, jak je popsáno v kapitole "11. Nastavení a volba".

## 8.6 Obecné

Pod touto položkou se nacházejí nastavení pro vlastní úpravu základních funkcí přístroje:

1. Stiskněte  (B5) pro vstup do menu "Nastavení";

2. Stiskněte volicí šipky (B2 a B4), dokud mezi dvěma přerušovanými linkami nevidíte "Obecné";
3. Stiskněte **OK** (B3) pro potvrzení a volbu požadované položky pomocí volicích šipek. Poté postupujte podle specifických pokynů pro každé nastavení.

### • Nastavit teplotu:

Pokud si přejete upravit teplotu vody, která slouží k přípravě kávy, je třeba postupovat následovně:

4. Stiskněte **OK** (B3). Na displeji (B1) se zobrazí aktuálně nastavená hodnota a bliká hodnota "Nový";
5. Pomocí volicích šipek (B2 nebo B4) zvolte novou hodnotu, kterou si přejete nastavit;
6. Po zvolení požadované hodnoty (nízká, střední, vysoká, maximální), stiskněte **OK**.

Přístroj se vrátí na předchozí obrazovku.

### • Tvrdost vody:

Pokyny týkající se definice a nastavení tvrdosti vody si přečtěte v kapitole "15. Naprogramování tvrdosti vody".

### • Automatické vypnutí (stand-by):

Je možné nastavit automatické vypnutí tak, aby se přístroj vypnul po 15 nebo 30 minutách nebo po 1, 2 nebo 3 hodinách nepoužívání

4. Stiskněte **OK**. Na displeji (B1) se zobrazí aktuálně nastavená hodnota a bliká hodnota "Nový";
5. Pomocí volicích šipek (B2 nebo B4) zvolte novou hodnotu, kterou si přejete nastavit;
6. Po zvolení požadované hodnoty (nízká, střední, vysoká, maximální), stiskněte **OK**.

Přístroj se vrátí na předchozí obrazovku.

### • Úspora energie:

Pomocí této funkce lze aktivovat nebo deaktivovat režim pro úsporu energie. Když je funkce aktivní, zaručuje nižší spotřebu energie v souladu s platnými evropskými normami.

Pro deaktivaci nebo opětovnou aktivaci režimu "Úspora energie" postupujte následovně:

4. Stiskněte **OK**. Na displeji se zobrazí jak aktuální stav ("Aktivní" nebo "Neaktivní"), tak činnost, která bude provedena potvrzením **OK** ("Deaktivovat?" nebo "Aktivovat?");
  5. Stiskněte **OK** pro aktivaci nebo deaktivaci funkce.
- Přístroj se vrátí na předchozí obrazovku.



### **Poznámka!**

- když je funkce aktivní, na displeji se objeví symbol "ECO".
- V režimu úspory energie je nutné vyčkat před výdejem první kávy nebo prvního nápoje s mlékem několik sekund na přehřejší kávu.

### • Zvukové hlášení:

Touto funkcí se aktivuje nebo deaktivuje zvukové hlášení. Postupujte podle následujících pokynů:

4. Stiskněte **OK**. Na displeji (B1) se zobrazí jak aktuální stav ("Aktivní" nebo "Neaktivní"), tak činnost, která bude provedena potvrzením **OK** ("Deaktivovat?" nebo "Aktivovat?");
5. Stiskněte **OK** pro aktivaci nebo deaktivaci funkce. Přístroj se vrátí na předchozí obrazovku.

#### • Výchozí nápoje:

Pomocí této funkce je možné obnovit výchozí nastavení pro všechny nápoje nebo pro jednotlivé nápoje, které byly naprogramovány. Po zvolení nápoje postupujte následovně:

4. Zvolte "Vše", pokud se chcete vrátit na nastavení výchozího standardního aroma a množství všech nápojů anebo zvolte požadovaný nápoj, poté stiskněte **OK**;
5. "Obnovit?": pro návrat na výchozí hodnoty stiskněte **OK**.
6. "Obnovení dokončeno": přístroj potvrdí obnovení a vrátí se na předchozí obrazovku.

Pro pokračování s obnovením dalšího nápoje postupujte znovu od bodu 4 anebo, pro výstup, stiskněte /ESC (B5).

#### • Výchozí hodnoty:



Pomocí této funkce budou obnovena všechna nastavení přístroje a nápojů (kromě jazyka, který zůstane takový, jaký byl zvolen při prvním spuštění). Po zvolení položky postupujte následovně:

4. "Obnovit?": stiskněte **OK**;
5. "Obnovení dokončeno": přístroj potvrdí obnovení a vrátí se na předchozí obrazovku.

Pro výstup stiskněte /ESC (B5).

## 8.7 Statistika

Pomocí této funkce se zobrazí statistické údaje přístroje. Pro jejich zobrazení postupujte následovně:

1. Stiskněte  (B5) pro vstup do menu "Nastavení";
2. Stiskněte volící šipky (B2 a B4), dokud mezi dvěma přerušovanými linkami nevidíte "Statistika";
3. Stiskněte **OK** (B3): na displeji se zobrazí statistické údaje přístroje: pomocí volících šipek procházejte položkami;
4. Poté stiskněte /ESC (B5) pro výstup.

Pro návrat na hlavní obrazovku stiskněte /ESC.

## 9. PŘÍPRAVA KÁVY

### 9.1 Nastavení kávomlýnky

Mlýnek na kávu není třeba nastavovat, alespoň zpočátku, neboť byl výrobcem nastaven tak, aby bylo dosaženo správného vydání kávy.

Pokud však po prvních kávách dochází k výdeji nepřilíš korpózní kávy s malým množstvím pěny nebo k příliš pomalému výdeji kávy (po kapkách), je třeba výdej kávy upravit pomocí otočného regulátoru stupně hrubosti mletí kávy (A5) (obr. 6).

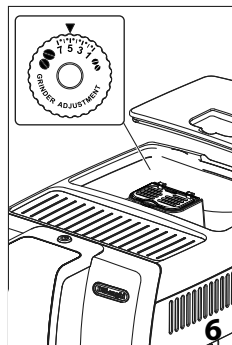

### Poznámka:

Otočným regulátorem je možné otáčet pouze tehdy, když je kávomlýnek v provozu.



Pokud káva vytéká pomalu nebo nevytéká vůbec, otočte o jednu aretační polohu ve směru hodinových ručiček k číslu 7.

Pro dosažení výdeje hustší kávy nebo pro zlepšení vzhledu pěny otáčejte proti směru hodinových ručiček o jednu aretační polohu k číslu 1 (ne více než jednu aretační polohu najednou,

v opačném případě může káva vytékat po kapkách).

Tato změna se projeví teprve po výdeji nejméně 2 po sobě následujících káv. Pokud po této úpravě výsledek ještě není uspokojivý, je zapotřebí zopakovat úpravu otočením otočného regulátoru o další aretační polohu.

### 9.2 Rady pro teplejší kávu

Pro dosažení teplejší kávy se doporučuje:

- provést vypláchnutí stisknutím /ESC (B5);
- šálky nahřát horkou vodou použitím funkce horká voda (viz kapitola "12. Výdej horké vody");
- zvýšit teplotu kávy v menu "Nastavení" (viz odstavec "8.6 Obecně").

### 9.3 Příprava automatických receptů použitím zrnkové kávy

#### Pozor!

Nepoužívejte zelená, karamelizovaná kávová zrnka nebo kávová zrnka obalená v cukru, protože by se mohla nalepit do mlýnku na kávu a znemožnit jeho používání.

1. Nasypte zrnkovou kávu do příslušného zásobníku (A3) (obr. 7);
2. Umístěte pod ústí dávkovače kávy (A9):
  - 1 šálek, pokud si přejete 1 kávu (obr. 8);



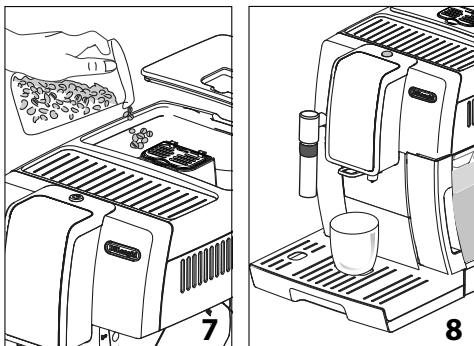

- 2 šálky, pokud si přejete 2 kávy.

3. Sklopte dávkovač co nejbližší k šálkům: tak získáte lepší pěnu (obr. 9);

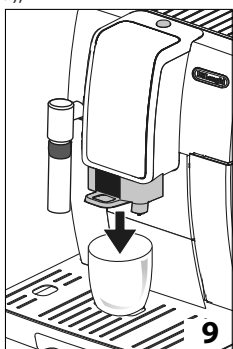

4. Zvolte požadovanou kávu:

Kávévé nápoje s přímou volbou			
Recept	Množství	Nastavitelné množství	Přednastavené aroma
Espresso (B8)	≈ 40 ml	od ≈30 do ≈ 80ml	
Káva (B9)	≈ 180 ml	od ≈100 do ≈240cc	
Long (B10)	≈ 160 ml	od ≈115 do ≈250cc	
Doppio+ (B11)	≈ 120 ml	od ≈80 do ≈180cc	

Kávévé nápoje volitelné z  DRINK MENU (B12)			
Espresso Lungo	≈ 120 ml	od ≈80 do ≈180c	
Ristretto	≈ 30 ml	od ≈20 do ≈40cc	
2 Espresso	≈ 40 ml x 2 šálky	--	
2 Espresso Lungo	≈ 120 ml x 2 šálky	--	
2 Ristretto	≈ 30 ml x 2 šálky	--	

5. Příprava je zahájena a na displeji (B1) se zobrazí progresivní lišta, která se postupně zaplní v souladu s postupující přípravou.

**i Poznámka:**

- Je možné připravit současně 2 šálky kávy RISTRETTO, ESPRESSO, ESPRESSO LUNGO stisknutím "2X" (B3) během přípravy jednotlivých nápojů (nápís zůstane zobrazený několik vteřin na začátku přípravy).
- Zatímco přístroj připravuje kávu, může být výdej zastaven v kterémkoli okamžiku stisknutím volící šipky vedle "STOP" (B4).
- Když je výdej dokončen a přejete si zvýšit množství kávy v šálku, postačí přidržet stisknuté (do 3 vteřin) jedno z tlačítek pro výdej kávy (od B8 do B11).







Po dokončení přípravy bude přístroj připraven k dalšímu použití.

**i Poznámka:**

- V průběhu použití se na displeji zobrazují některé zprávy (naplnit nádrž, vyprázdnit zásobník na sedliny, atd.), jejichž význam je uveden v kapitole "19. Zprávy zobrazované na displeji".
- Pro získání teplejší kávy odkazujeme na odstavec "9.2 Rady pro teplejší kávu".
- Pokud káva vytéká pouze po kapkách, s malým množstvím pěny nebo je příliš studená, prostudujte si rady uvedené v kapitole "20. Řešení problémů".
- Pro osobní nastavení nápojů podle vlastních chutí nahlédněte do odstavců "8.4 Nastavení nápojů" a "8.5 Nastavení My nápojů".

### 9.4 Dočasná změna aroma kávy

Pro dočasnou vlastní úpravu aroma kávy automatických receptů stiskněte (B7):

	Vlastní (pokud naprogramováno) / Standard
	X-SLABÉ
	SLABÉ
	STŘEDNÍ
	SILNÉ
	X-SILNÉ
	(viz "9.5 Příprava kávy z předemleté kávy")

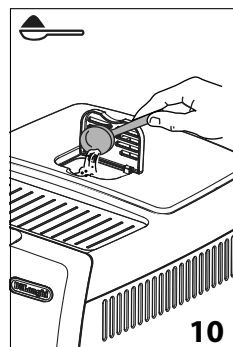

**i Poznámka:**

- Změna aroma není uložena do paměti a při příštím automatickém výdeji přístroj zvolí přednastavenou hodnotu (AUTO).
- Pokud výdej není proveden do několika sekund po osobním nastavení aroma, vrátí se aroma na přednastavenou hodnotu (AUTO).

## 9.5 Příprava kávy z předemleté kávy

**! Pozor!**



- Nikdy nesypte předemletou kávu do vypnutého kávovaru; zabrání se tím jejímu rozsypaní uvnitř přístroje a jeho znečištění. Přístroj by se takto mohl poškodit.
- Nesypte nikdy více než 1 zarovnanou odměрку (C2), jinak by mohlo dojít ke znečištění přístroje nebo k ucpaní náspyky (A4).

**i Poznámka:**

Pokud používáte předemletou kávu, je možné připravit vždy jen jeden šálek kávy.

1. Stiskněte opakovaně tlačítko (B7), dokud se na displeji (B1) nezobrazí „☞“.
2. Ujistěte se, že náspyka není ucpaná, pak nasypte jednu rovnou odměрку předemleté kávy (obr. 10).

3. Umístěte jeden šálek pod ústí dávkovače kávy (A19) (obr. 8).
4. Zvolte požadovanou kávu:

Kávové nápoje s přímou volbou	
Recept	Množství
 Espresso (B8)	≈ 40 ml
 Káva (B9)	≈ 180 ml
 Long (B10)	≈ 160 ml
Kávové nápoje volitelné z DRINK MENU (B12)	
Espresso Lungo	≈ 120 ml
Ristretto	≈ 30 ml

5. Příprava je zahájena a na displeji se zobrazí zvolený nápoj a progresivní lišta, která se postupně zaplní v souladu s postupující přípravou.

**! Pozor! Příprava kávy LONG ☞:**

V polovině přípravy se na displeji (B1) objeví vzkaz "NASYPAT PŘEDEMLETOU KÁVU". Nasypte tedy jednu rovnou odměрку předemleté kávy a stiskněte OK (B3).

**i Poznámka:**

Pokud je režim „Úspora energie“ aktivovaný, může trvat několik vteřin, než dojde k výdeji první kávy.

## 10. PŘÍPRAVA CAPPUCCINA A TEPLÉHO MLÉKA (BEZ PĚNY)

**! Nebezpečí opaření!**

Během těchto příprav vychází pára: dávejte pozor, abyste se neopařili.

1. Pro cappuccino připravte kávu do velkého šálku;
2. Naplňte nádobku, pokud možno opatřenou držadlem, abyste se neopařili, s asi 100 gramy mléka pro každé cappuccino, které chcete připravit. Při výběru velikosti nádoby berte na vědomí, že se objem zvýší až 3krát;

### **i** **Poznámka :**

Pro dosažení hustší a bohatší pěny použijte zcela odtučněné mléko nebo polotučné mléko o teplotě, kterou má v ledničce (cca 5 °C). Aby se zabránilo tvorbě málo našlehaného mléka nebo velkým bublinám, vyčistěte pokaždé napěňovač (A20) tak, jak je popsáno v odstavci "10.2 Čištění napěňovače po použití".

3. Ujistěte se, že volící kroužek napěňovače (A21) je v dolní poloze ve funkci "CAPPUCCINO" (obr. 11);
4. Pro umožnění použití nádob různých rozměrů je možné napěňovač lehce vytočit směrem ven.

### **!** **Pozor!**

Neotáčejte napěňovačem silou (obr. 12): mohl by se rozbít!

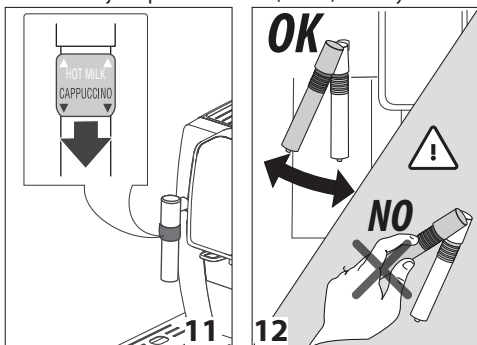

5. Ponořte napěňovač do nádoby s mlékem a dávejte pozor, abyste nikdy neponořili černý volící kroužek;
6. Stiskněte **DRINK MENU** (B12);
7. Stiskněte volící šipky (B2 a B4), dokud mezi dvěma přerušovanými linkami neuvídněte "Pára";
8. Stiskněte **OK** (B5): na displeji se zobrazí "Pára". Po několika vteřinách vyjde z napěňovače pára, která dodá mléku krémový vzhled a zvýší jeho objem;
9. Pro získání krémovější pěny pohybuje nádobkou otáčivými pohyby zezdola nahoru;
10. Jakmile je dosažena požadovaná pěna, přerušete výdej páry stisknutím volící šipky vedle "STOP".

### **!** **Nebezpečí opaření!**

Před vyjmutím nádoby s napěněným mlékem vypněte páru, abyste se vyhnuli opaření stříkajícím horkým mlékem.

11. Přidejte napěněné mléko k předem připravené kávě. Cappuccino je hotové: ocukrujte podle libosti, a pokud si přejete, posypte pěnu trochou kakaového prášku.

### **i** **Poznámka!**

Pokud je aktivovaný režim "Úspora energie", může trvat několik vteřin, než dojde k výdeji páry.

## **10.1 Příprava teplého mléka (bez pěny)**

Pro přípravu horkého nenapěněného mléka postupujte, jak je popsáno v předchozím odstavci, přičemž se ujistěte, že volící kroužek napěňovače (A21) je umístěn nahoře, ve funkci "HOT MILK".

## **10.2 Čištění napěňovače po použití**

Čistěte napěňovač (A20) po každém použití, vyhnete se tak ukládání zbytků mléka uvnitř anebo jeho ucpaní.

### **!** **Nebezpečí opaření!**

Během čištění vytéká z napěňovače trochu horké vody. Dávejte pozor, abyste se nepostříkali vodou.

1. Nechte vytéct trochu vody stisknutím tlačítka **STOP** (B6- obr. 13). Poté přerušte stisknutím volící šipky (B4) vedle "STOP".
2. Vyčkejte několik minut, než se napěňovač ochladí: otočte napěňovačem proti směru směru hodinových ručiček a stáhněte jej dolů a sejměte (obr. 14).

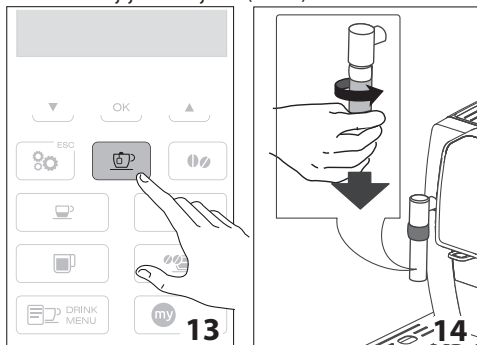

3. Posuňte kroužek (A21) nahoru (obr. 15).
4. Stáhněte trysku dolů (A22- obr. 16).

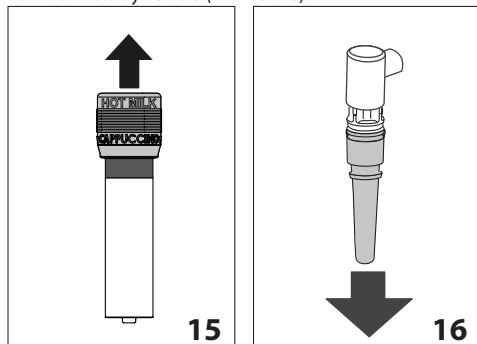

5. Zkontrolujte, zda otvory označené šipkou na obr. 17 nejsou zanesené. Pokud je to nutné, vyčistěte je pomocí špendlíku.
6. Znovu zasuněte trysku, posuňte volicí kroužek směrem dolů a znovu nasadte napěňovač na trysku (obr. 18) jeho otočením ve směru hodinových ručiček a zatlačením směrem nahoru až do zacvaknutí.

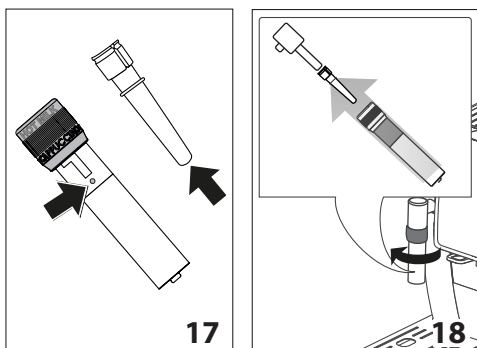

## 11. "my MENU" NASTAVENÍ A VOLBA

V **my MENU** se volí nápoje nastavené podle vlastních chutí. Pokud nápoje nebyly nikdy nastaveny, přístroj před provedením výdeje požádá o osobní nastavení.

1. Stiskněte **my MENU** (B13);
2. Stiskněte volicí šipky (B2 a B4), dokud mezi dvěma přerušovanými linkami nevidíte požadovaný nápoj;

### Nenastavené nápoje:

3. Stiskněte **OK** (B3) pro výběr;
4. Na displeji se zobrazí "Nastavení aroma": stiskněte volicí šipky (B2 a B4) nebo **ON/OFF** (B7), dokud není zvoleno požadované aroma. Stiskněte **OK**: na displeji se zobrazí "Nastavení káva" a progresivní lišta, která se postupně zaplní v souladu s probíhajícím výdejem: když jste dosáhli požadovaného množství, stiskněte **OK**.
5. Přístroj poté pokračuje s přípravou kávy: stiskněte **OK** pro přerušení výdeje ve chvíli, kdy bylo vydáno požadované množství kávy.
6. "Uložit parametry?": pro uložení nastavení stiskněte **OK** (v opačném případě stiskněte **ESC** - B2 nebo B5).
8. "Parametry uloženy" nebo "Parametry neuloženy". Přístroj je znovu připraven k použití.

### Nastavené nápoje:

3. Stiskněte **OK** (B3) pro výběr;
4. Přístroj zahájí přípravu podle předem naprogramovaného nastavení.

### **i** Poznámka:

Nápoje pro 2 šálky budou volitelné pouze ve chvíli, kdy byly nastavené příslušné jednotlivé nápoje.

## 12. VÝDEJ HORKÉ VODY

### **!** Pozor! Nebezpečí opaření.

Při výdeji horké vody nenechávejte přístroj bez dozoru. Napěňovač (A20) se během výdeje zahřívá a je tedy třeba jej uchopit za černý kroužek (A21).

1. Umístěte pod napěňovač nádobu (A20) (co nejlíže, aby nedocházelo k rozstříkávání vody).
2. Stiskněte **ON/OFF** (B6- obr. 13). Na displeji (B1) se zobrazí nápis "HORKÁ VODA" a progresivní lišta, která se postupně zaplní v souladu s postupující přípravou.
4. Přístroj vydá cca 250 ml horké vody a poté výdej automaticky přeruší. Pro ruční přerušení výdeje horké vody stiskněte volicí šipku (B4) odpovídající "STOP".

### **i** Poznámka!

Pokud je aktivovaný režim "Úspora energie", může trvat několik vteřin, než dojde k výdeji horké vody a páry.

## 13. ČIŠTĚNÍ

### 13.1 Čištění přístroje

Následující části přístroje je nutné pravidelně čistit:

- vnitřní okruh přístroje;
- zásobník na kávové sedliny (A11);
- odkapávací miska (A15) a miska na sběr kondenzátu (A10);
- nádržka na vodu (A17);
- ústí dávkovače kávy (A19);
- náspykka na vyspání předemleté kávy (A4);
- spařovač (A8), přístupný po otevření servisních dvířek (A7);
- napěňovač (A20- odst. "10.2 Čištění napěňovače po použití");
- ovládací panel (B).

### **!** Pozor!

- Na čištění přístroje nepoužívejte ředidla, abrazivní čisticí prostředky nebo alkohol. U superautomatických přístrojů DeLonghi není nutné používat k čištění přístroje chemické přísady.
- Žádná část přístroje se nesmí mýt v myčce na nádobí, kromě mřížky misky (A14).
- Na odstraňování vodního kamene nebo kávových usazenin nikdy nepoužívejte kovové předměty, protože by mohlo dojít k poškrábání kovového nebo plastového povrchu.

### 13.2 Čištění vnitřního okruhu přístroje

V případě nečinnosti vyšší než 3 až 4 dny je důrazně doporučeno, před jeho použitím, přístroj zapnout a provést výdej:

- 2-3 vyplachování stisknutím (viz odstavec "8.1 Vyplachování");

- horké vody, na několik vteřin (kapitola "12. Výdej horké vody");

**i Poznámka:**

Je normální, že po provedení takového čištění bude voda v zásobníku na kávové sedliny (A11).

### 13.3 Čištění zásobníku na kávové sedliny

Když se na displeji (B1) zobrazí nápis "Vyprázdnit zásobník na sedliny", je nezbytné jej vyprázdnit a vyčistit. Dokud nedojde k vyčištění zásobníku na sedliny (A11), přístroj nebude schopen připravovat kávu. Přístroj signalizuje nutnost vyprázdnění zásobníku, i když ještě není plný, pokud již uběhlo 72 hodin od prvního výdeje (aby se výpočet těchto 72 hodin mohl řádně provést, přístroj nesmí být nikdy vypínán hlavním spínačem - A6).

**⚠ Pozor! Nebezpečí opaření**

Pokud se připravuje několik cappuccin najednou, kovový tácek na odkládání šálků (A12) se ohřeje. Počkejte, až vychladne, a poté jej uchopte pouze za přední část.

Pro čištění (při zapnutém přístroji):

- Vyjměte odkapávací misku (A15) (obr. 19), vyprázdněte ji a vyčistěte.
- Vyprázdněte a pečlivě vyčistěte zásobník na sedliny (A11), odstraňte veškeré zbytky, které se usadily na dně.
- Zkontrolujte misku na sběr kondenzátu (A10) (červené barvy) a je-li plná, vyprázdněte ji.

**⚠ Pozor!**

Při vyjmutí odkapávací misky je nutné vyprázdnit zásobník na sedliny, i když není zcela zaplněný.

Pokud tento úkon neprovedete, může se stát, že při přípravě dalších káv se zásobník na sedliny naplní nadměrně a přístroj se zanesе zbytky použité kávy.

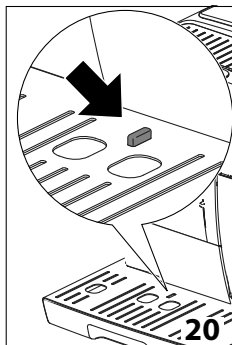
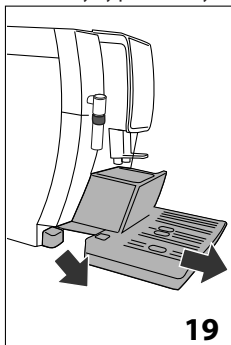

### 13.4 Čištění odkapávací misky a misky na sběr kondenzátu

**⚠ Pozor!**

Odkapávací miska (A15) je vybavena plovoucím indikátorem (A13) hladiny vody (červené barvy), který signalizuje hladinu vody uvnitř (obr. 20). Dříve než tento indikátor začne přechýlívat z táčku na odkládání šálků (A12), je třeba vyprázdnit a vyčistit misku, jinak by voda mohla přetéct a poškodit přístroj, opěrný pult nebo okolní prostor.

Pro vyjmutí odkapávací misky:

1. Vyjměte odkapávací misku a zásobník na kávové sedliny (A11) (obr. 19);
2. Odstraňte tácek na odkládání šálků (A12), mřížku misky (A14), poté vyprázdněte odkapávací misku a zásobník na sedliny a všechny součásti umyjte;
3. Zkontrolujte misku na sběr kondenzátu (A10) (červené barvy) a je-li plná, vyprázdněte ji;
4. Zasuňte zpět odkapávací misku spolu s mřížkou a zásobníkem na kávové sedliny.

### 13.5 Čištění vnitřních částí přístroje

**⚠ Nebezpečí úrazu elektrickým proudem!**

Před jakýmkoliv čištěním vnitřních částí přístroje musí být přístroj vypnutý (viz kapitola "7. Vypínání přístroje") a odpojený od elektrické sítě. Přístroj nikdy neponořujte do vody.

1. Pravidelně (přibližně jednou za měsíc) kontrolujte, zda vnitřní prostor přístroje (přístupný po vyjmutí odkapávací misky) (A15) není znečištěný. V případě potřeby odstraňte kávovou sedlinu pomocí štětečku, který je součástí vybavení a houbičky;
2. Všechny zbytky vysajte vysavačem (obr. 21).

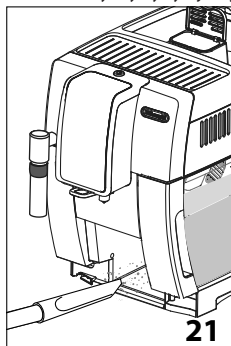

### 13.6 Čištění nádržky na vodu

1. Pravidelně (přibližně jednou za měsíc) a po každé výměně změkčovacího filtru (C4) (je-li součástí dodávky) vyčistěte

- nádržku na vodu (A17) vlhkým hadříkem a malým množstvím jemného čistícího prostředku;
- Odstraňte filtr (C4) (je-li součástí dodávky) a opláchněte ho pod tekoucí vodou;
  - Znovu vložte filtr zpět (je-li součástí dodávky), naplňte nádrž čerstvou vodou a zasuňte ji zpět;
  - (pouze pro modely se změkčovacím filtrem) Vydejte 100 ml vody.

### 13.7 Čištění ústí dávkovače kávy

- Pravidelně čistěte ústí dávkovače kávy (A9) pomocí houbičky nebo hadříku (obr. 22A);
- Zkontrolujte, zda otvory dávkovače kávy nejsou zanesené. V případě potřeby odstraňte zbytky kávy pomocí párátko (obr. 22B).

### 13.8 Čištění násypky na vsypání předemleté kávy

Pravidelně kontrolujte (přibližně jednou za měsíc), zda násypka pro vsypání předemleté kávy (A4) není ucpaná. V případě potřeby odstraňte kávovou sedlinu pomocí štětečku.

### 13.9 Čištění spařovače

Spařovač musí být čistěn alespoň jednou měsíčně.



**Pozor!**

Spařovač nelze vytáhnout, pokud je přístroj zapnutý.

- Ujistěte se, že byl přístroj správně vypnutý (viz kapitola "7. Vypínání přístroje");
- Vyjměte nádržku na vodu (A17);
- Otevřete dvířka spařovače (A19) (obr. 23) umístěná na pravém boku;
- Dvě barevná uvolňovací tlačítka zatlačte směrem dovnitř a současně vyjměte spařovač směrem ven (obr. 24);
- Spařovač ponořte na přibližně 5 minut do vody a potom opláchněte pod tekoucí vodou;

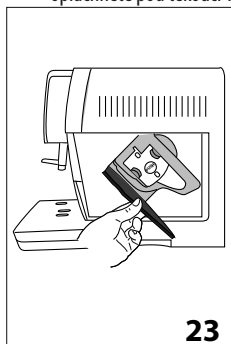

23

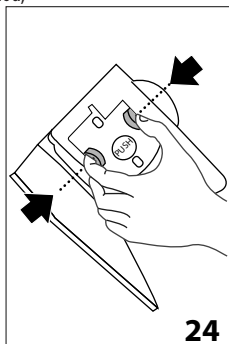

24



**Pozor!**

OPLÁČNĚTE POUZE VODOU

Ne mycí prostředky - ne myčka na nádobí

Vyčistěte spařovač bez saponátů, které by jej mohly poškodit.

- Pomocí štětečku vyčistěte případné zbytky kávy v uložení spařovače, které jsou vidět přes dvířka spařovače;
- Po vyčištění zasuňte spařovač zpět do držáku; poté zatlačte na nápis PUSH, dokud neuslyšíte zacvaknutí;



**Poznámka:**

Pokud spařovač nejde zasunout, je třeba jej (před zasunutím) správně zapolohovat dvěma páčkami (obr. 25).

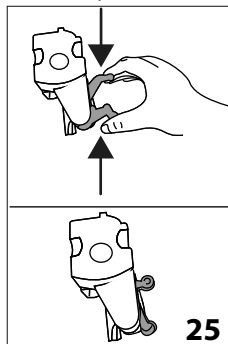

25

- Po zasunutí zkontrolujte, zda se dvě barevná tlačítka vysunula směrem ven;
- Zavřete dvířka spařovače;
- Vložte znovu nádržku na vodu.

## 14. ODVÁPNĚNÍ



**Pozor!**

- Před použitím si přečteně pokyny a značení odvápnovacího prostředku, uvedené na jeho obalu.
- Doporučujeme používat výhradně odvápnovací přípravek De'Longhi. Použití nevhodných odvápnovacích přípravků, jakož i nesprávné provádění odvápnování, může vést ke vzniku vad, na které se nevztahuje záruka výrobce.

Odvápněte přístroj, když se na displeji (B1) zobrazí "Odvápnit, ESC pro smazání, OK pro odvápnění (~45 minut)". Chcete-li provést výměnu ihned, stiskněte **OK** (B3) a proveďte úkony od bodu 6. Pro odložení odvápnění na jiný okamžik stiskněte **ESC** (B5): na displeji symbol  připomíná, že přístroj potřebuje být odvápněn.

Pro vstup do odvápnovacího menu:

- Zapněte přístroj a čekejte, až je připraven k použití;
- Stiskněte  (B5) pro vstup do menu "Nastavení";
- Stiskněte volící šipky (B2 a B4), dokud mezi dvěma přerušovanými linkami neuvidíte "Údržba": stiskněte **OK** (B3);
- Stiskněte **OK** pro volbu "Odvápnění";
- "Potvrdit? (~45 minut)": potvrdte stisknutím **OK**;

6. "Odstranit filtr": vyjměte nádržku na vodu (A17), odstraňte filtr vody (C4) (je-li přítomen), vyprázdněte nádržku na vodu. Stiskněte **OK**;
7. "Nalít odvápnovač a vodu do nádržky": Nalijte odvápnovač do nádržky na vodu po úroveň A (odpovídá balení 100 ml) vyraženou na vnitřní straně nádržky a poté přidejte jeden litr vody až po úroveň B (obr. 26); poté zasuňte zpět nádržku na vodu. Stiskněte **OK**;

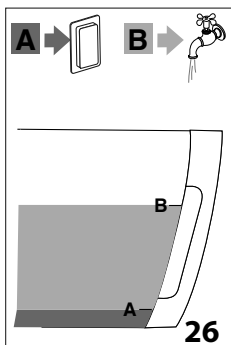

8. "Vyprázdnit odkapávací mřížku": Odstraňte, vyprázdněte a znovu zasuňte odkapávací mřížku (A15) a zásobník na sedliny (A11). Stiskněte **OK**;



#### **Poznámka:**

Je možné, že se v některých případech spustí proces chlazení, trvající několik sekund, před přikročením k následujícímu bodu.

9. "Vložit prázd.nádobu 1,8 l pod dávkovače": Umístěte pod napěňovač (A20) a pod dávkovač kávy (A19) prázdnou nádobu o objemu min. 1,8 litru (obr. 27). Stiskněte **OK**;

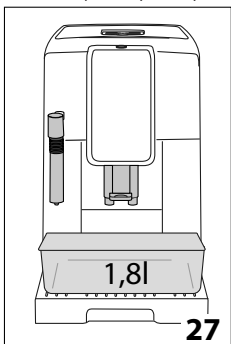

#### **Pozor! Nebezpečí opaření**

Z dávkovače kávy a dávkovače horké vody vytéká horká voda obsahující kyseliny. Dávejte tedy pozor, abyste nepřišli do kontaktu s tímto roztokem.

10. "Probíhá odvápnění": Program odvápnění se spustí a odvápnovací roztok vytéká jak z napěňovače, tak z dávkovače kávy, a automaticky provede několik vypláchnutí s přestávkami, aby se odstranily usazeniny vodního kamene uvnitř kávovaru;

Po zhruba 35 minutách přístroj přeruší odvápnění;

11. "Vypláchnout nádržku a naplnit ji vodou": přístroj je nyní připraven k procesu vyplachování čerstvou vodou. Vyprázdněte nádobu, kterou jste použili k zachycení odvápnovacího roztoku a vyjměte nádržku na vodu, vyprázdněte ji, vypláchněte pod tekoucí vodou, naplňte ji čerstvou vodou až do úrovně MAX a vložte do přístroje: stiskněte **OK**;
12. "Vložit prázd. nádobu 1,8l pod dávkovače": umístěte prázdnou nádobu, použitou pro zachycení odvápnovacího prostředku, pod dávkovač kávy a dávkovač horké vody (obr. 27) a stiskněte **OK**;
13. "Vyplachování Potvrdit?": stiskněte **OK**;
14. "Probíhá vyplachování": horká voda vytéká nejdříve z dávkovače kávy a poté z napěňovače;
15. Když dojde voda v nádrže, vyprázdněte nádobu použitou k zachycení výplachové vody;
16. "Vyprázdnout nádržku a naplnit ji vodou": vyjměte nádržku na vodu a naplňte ji čerstvou vodou až po úroveň MAX. Stiskněte **OK**;
14. "Vložit filtr": znovu vložte, pokud jste předtím vyndali, změkčovací filtr do svého umístění v nádrže na vodu, znovu vložte nádržku a stiskněte **OK**;
15. "Vložit prázd.nádobu 1,8 l pod dávkovače": umístěte prázdnou nádobu, použitou pro zachycení odvápnovacího prostředku, pod napěňovač. Stiskněte **OK**;
16. "Vyplachování Potvrdit?": stiskněte **OK**.
17. "Probíhá vyplachování": Horká voda vytéká z napěňovače;
18. "Vyprázdnit odkapávací mřížku": Po dokončení druhého vyplachování odstraňte, vyprázdněte a znovu vložte odkapávací misku (A15) zásobník na sedliny (A11). Stiskněte **OK**;
19. "Odvápnění dokončeno": stiskněte **OK**;
20. "Naplnit nádrž": vyprázdněte nádobu použitou pro zachycení výplachové vody, vyjměte a naplňte nádržku na vodu čerstvou vodou až do úrovně MAX a znovu ji zasuňte do přístroje.

Proces odvápnění je tak dokončen.



#### **Poznámka!**

- Pokud by odvápnovací cyklus nebyl ukončen správně (např. nedostatek dodávky energie), je doporučeno cyklus opakovat;
- Je normální, že po provedení odvápnovacího cyklu bude voda v zásobníku na kávové sedliny (A11).

- Příklad vyžaduje třetí opláchnutí v případě, že nádržka na vodu nebyla naplněna až do úrovně max: to aby bylo zaručeno, že se ve vnitřních trubkách přístroje nenachází odvápnovací roztok.

## 15. NAPROGRAMOVÁNÍ TVRDOMOSTI VODY

Požadavek odvápnění se zobrazí po stanovené době používání, která závisí od tvrdosti vody.

Přístroj je z výroby nastaven na stupeň 4 tvrdosti. Podle potřeby je možné přístroj naprogramovat podle skutečné tvrdosti vody používané v různých oblastech a snížit tak interval odvápnění.

### 15.1 Měření tvrdosti vody

1. Vyjměte z obalu dodaný reakční proužek (C1) "TOTAL HARDNESS TEST", který je součástí příručky v anglickém jazyce;
2. Přibližně na jednu sekundu ponořte celý proužek do sklenice s vodou;
3. Vytáhněte proužek z vody a lehce jím zatřeptejte. Přibližně po minutě se zobrazí 1, 2, 3 nebo 4 červené čtverečky podle tvrdosti vody, přičemž každý čtvereček odpovídá 1 stupni tvrdosti;

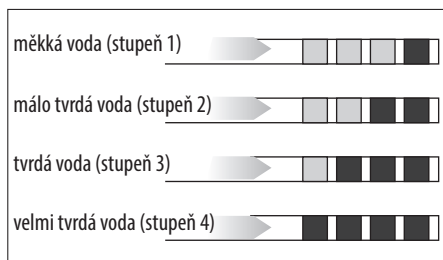

### 15.2 Nastavení tvrdosti vody

1. Stiskněte (B5) pro vstup do menu "Nastavení";
2. Stiskněte volicí šipky (B2 a B4), dokud mezi dvěma přerušovanými linkami nevidíte "Obecné": stiskněte **OK** (B3);
3. Stiskněte volicí šipky, dokud se nezobrazí "Tvrdost vody": stiskněte **OK**;
4. Na displeji se zobrazí aktuální volba a bliká nová volba: stiskněte volicí šipky, dokud se nezobrazí nová požadovaná volba. Stiskněte **OK**.

Nový stupeň je uložen do paměti a přístroj se vrátí do menu "Obecné".

Poté stiskněte dvakrát /ESC (B5) pro návrat na hlavní obrazovku.

## 16. ZMĚKČOVACÍ FILTR

Některé modely jsou vybaveny změkčovacím filtrem (C4): pokud to není případ vašeho modelu, doporučujeme vám zakoupit jej v autorizovaných servisních střediscích De'Longhi.

Pro správné použití filtru dodržujte níže uvedené pokyny.

### 16.1 Instalace filtru

1. Vyjměte filtr (C4) z obalu. Datumovka disku se liší v závislosti na dodaném filtru.
2. Otáčejte diskem datumovky (obr. 28), dokud se nezobrazí příští 2 měsíce použití.

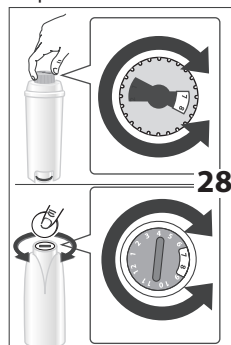

### Poznámka

Při běžném používání přístroje je trvanlivost filtru dva měsíce; jestliže zůstane přístroj nepoužívaný s nainstalovaným filtrem, jeho trvanlivost je maximálně 3 týdny.

3. Pro aktivaci filtru nechte téct vodu z vodovodu do otvoru filtru, jak je znázorněno na obr. 29, dokud voda nebude vycházet z bočních otvorů po dobu více než jedné minuty;
4. Vyjměte nádržku (A17) z přístroje a naplňte ji vodou;
5. Vložte filtr do nádržky na vodu a úplně jej ponořte zhruba na deset vteřin, přitom jej nakloňte tak, aby se uvolnily vzduchové bubliny (obr. 30).

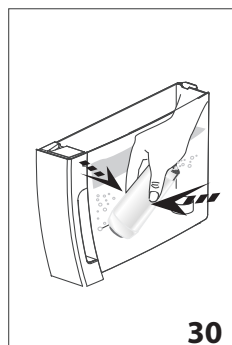
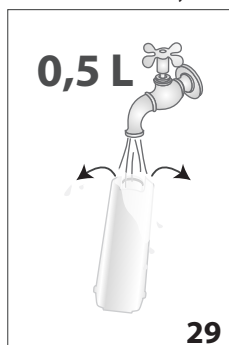

6. Zasuňte filtr do příslušného uložení (A18) a zatlačte až na doraz (obr. 31);
7. Uzavřete nádržku víkem (A16 - obr. 32), pak ji opětovně zasuňte do přístroje;



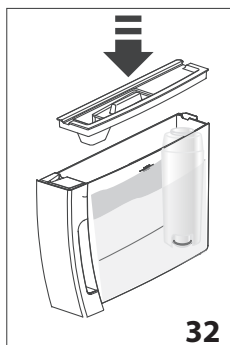
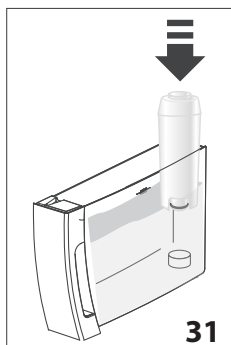



V okamžiku instalace filtru je nezbytné oznámit jeho přítomnost přístroji.

8. Stiskněte  (B5) pro vstup do menu "Nastavení";
9. Stiskněte volicí šipky (B2 a B4), dokud mezi dvěma přerušovanými linkami nevidíte "Údržba": stiskněte **OK** (B3);
10. Stiskněte volicí šipky, dokud se nezobrazí "Nainstalovat filtr": stiskněte **OK**;
11. "Potvrdit?": stiskněte **OK**;
12. "Horká voda, Potvrdit?": umístíte pod napěňovač (A20) nádobu (objem: min. 500ml), poté stiskněte **OK**;
13. Přístroj zahájí výdej vody a na displeji se zobrazí nápis "Čekajte prosím";
14. Po dokončení výdeje se přístroj automaticky vrátí na "Připraven na kávu".

Nyní je filtr aktivovaný a je možné používat přístroj.

## 16.2 Výměna filtru

Vyměňte filtr (C4), když se na displeji (B1) zobrazí "Vyměnit filtr, ESC pro smazání, OK pro výměnu". Chcete-li provést výměnu ihned, stiskněte **OK** (B3) a proveďte úkony od bodu 7. Pro odložení výměny na jiný okamžik stiskněte  ESC (B5): na displeji symbol  připomíná, že je nezbytná výměna filtru.

Pro výměnu postupujte následovně:

1. Vytáhněte nádržku (A17) a použijte filtr;
2. Vyjměte nový filtr z obalu a postupujte, jak je ukázáno v bodech 2-3-4-5-6-7 předchozího odstavce;
3. Stiskněte  (B5) pro vstup do menu "Nastavení";
4. Stiskněte volicí šipky (B2 a B4), dokud mezi dvěma přerušovanými linkami nevidíte "Údržba": stiskněte **OK**;
5. Stiskněte volicí šipky, dokud se nezobrazí "Vyměnit filtr": stiskněte **OK**;
6. "Potvrdit?": stiskněte **OK**;
7. "Horká voda, Potvrdit?": umístíte pod napěňovač (A20) nádobu (objem: min. 500ml), poté stiskněte **OK**;
8. **Přístroj zahájí výdej vody a na displeji se zobrazí nápis "Čekajte prosím";**

## 9. Po dokončení výdeje se přístroj automaticky vrátí na "Připraven na kávu".

Nyní je filtr aktivovaný a je možné používat přístroj.

### **Poznámka!**

Když uběhly dva měsíce doby trvanlivosti (viz datumka), anebo pokud přístroj nebyl používán 3 týdny, proveďte výměnu filtru, i když to přístroj ještě nevyžaduje.

## 16.3 Odstranění filtru

Chcete-li pokračovat v používání přístroje bez filtru (C4), je nutné jej odstranit a oznámit to přístroji. Postupujte podle následujících pokynů:

1. Vytáhněte nádržku (A17) a použijte filtr;
2. Stiskněte  (B5) pro vstup do menu "Nastavení";
3. Stiskněte volicí šipky (B2 a B4), dokud mezi dvěma přerušovanými linkami nevidíte "Údržba": stiskněte **OK** (B3);
4. Stiskněte volicí šipky, dokud se nezobrazí "Odstranit filtr": stiskněte **OK**;
5. "Potvrdit?": stiskněte **OK** pro potvrzení odstranění: přístroj se vrátí do menu "Údržba";

Poté stiskněte  /ESC (B5) pro výstup z menu.

### **Poznámka!**

Když uběhly dva měsíce doby trvanlivosti (viz datumka), anebo pokud přístroj nebyl používán 3 týdny, proveďte odstranění filtru, i když to přístroj ještě nevyžaduje.

## 17. TECHNICKÉ ÚDAJE

Napětí:	220-240 V~ 50/60 Hz max. 10A
Příkon:	1450W
Tlak:	1,5MPa (15 bar)
Max. kapacita nádržky na vodu:	1,8l
Rozměry ŠxHxV:	240x440x360 mm
Délka kabelu:	1150 mm
Hmotnost:	9,3 kg
Max. kapacita zásobníku na zrnkovou kávu:	300 g

 Tento výrobek je v souladu s nařízením (ES) č. 1935/2004 o materiálech a předmětech určených pro styk s potravinami.

## 18. LIKVIDACE



Nevhazujte přístroj do domovního odpadu, ale odvezďte jej do příslušného sběrného místa tříděného odpadu.

## 19. ZPRÁVY ZOBRAZOVANÉ NA DISPLEJI

ZOBRAZOVANÁ ZPRÁVA	MOŽNÁ PŘÍČINA	NÁPRAVA
Naplnit nádrž	V nádržce (A17) není dostatečné množství vody.	Naplňte nádržku na vodu a/nebo ji správně zasuněte a tlačte až na doraz, dokud neuslyšíte zavcuknutí (obr. 3B).
Zasunout nádržku	Nádržka (A17) není zasunuta správně.	Vložte správně nádržku a zasuněte ji až na doraz (obr. 3B).
VYprázdnit zásobník na sedliny	Zásobník na sedliny (A11) je plný.	Vyprázdněte zásobník na sedliny, odkapávací misku (A15) a vyčistěte je, pak je znovu zasuněte. Důležité: při vyjmutí odkapávací misky je vždy nutné vyprázdnit zásobník na sedliny, i když není zcela zaplněný. Pokud tento úkon neprovedete, může se stát, že při přípravě dalších káv se zásobník na sedliny naplní nadměrně a přístroj se zanese zbytky použité kávy.
Zasunout zásobník na sedliny	Po čištění nebyl vložen zásobník na sedliny (A11).	Vytáhněte odkapávací misku (A15) a vložte zásobník na sedliny.
Nасыpat předemletou kávu	Byla zvolena funkce “předemletá káva”, ale předemletá káva nebyla nasypána do násypky (A4).	Nasypte předemletou kávu do násypky (obr. 10) nebo zrušte funkci předemleté kávy.
	Bylo požádáno o kávu LONG s předemletou kávu.	Nasypte do násypky (A4) rovnou odměrku předemleté kávy a stiskněte OK (B3) pro pokračování a dokončení přípravy.
Naplnit zásobník zrnkové kávy	Zrnka kávy jsou spotřebována.	Naplňte zásobník na zrnkovou kávu (A3) (obr. 7).
	Násypka na předemletou kávu (A4) je zanesená.	Vyprázdněte násypku pomocí štětečku podle popisu v odst. “13.8 Čištění násypky na vsypání předemleté kávy”.
Příliš jemně namleto Seřídít mlýnek	Namletí je příliš jemné a káva tedy vytéká pomalu nebo vůbec.	Zopakujte výdej kávy a za provozu mlýnku na kávu otočte regulátorem mletí kávy (A5) (obr. 6) ve směru hodinových ručiček o jednu aretační polohu směrem k číslu 7. Pokud je po přípravě nejméně 2 káv příprava stále příliš pomalá, zopakujte úpravu otočením regulátoru o další aretační polohu (viz odst. “9.1 Nastavení kávomlýnku”). Pokud problém přetrvává, ověřte, že je nádržka na vodu (A17) zasunuta až na doraz.
	Pokud je přítomen změkčovací filtr (C4), mohlo dojít k uvolnění vzduchové bubliny uvnitř okruhu, která zablokovala výdej.	Nechte vytékat vodu z napěňovače (A20), dokud výdej není pravidelný.
Snižít dávku kávy	Bylo použito příliš mnoho kávy.	Zvolte slabší aroma stisknutím  (B7) nebo snižte množství předemleté kávy.
Vložit spařovací jednotku	Po čištění nebyl znovu vložen spařovač (A8).	Vložte spařovač, jak je popsáno v odst. “13.9 Čištění spařovače”.

Prázdný okruh Doplňte okruh Horká voda: Potvrdit?	Hydraulický okruh je prázdný.	Stiskněte <b>OK</b> (B3) a nechte vytékat vodu z napěňovače (A20), dokud není výdej pravidelný. Pokud problém přetrvává, ověřte, že je nádržka na vodu (A17) zasunuta až na doraz.
Odvápnit ESC pro smazání OK pro odvápnění (~45 minut)	Udává, že je nezbytné přístroj odvápnit.	Je nezbytné co nejdříve provést program odvápnění, který je popsán v kap. "14. Odvápnění".
Vyměnit filtr ESC pro smazání OK pro výměnu	Změkčovací filtr (C4) je opotřebován.	Vyměňte nebo odstraňte filtr postupem uvedeným v kap. "16. Změkčovací filtr".
Všeobecný alarm	Vnitřek přístroje je velmi znečištěn.	Pečlivě vyčistěte přístroj, jak je popsáno v kap. "13. Čištění". Pokud se tato zpráva bude na displeji zobrazovat i po čištění, obraťte se na servisní středisko.
	Připomíná, že změkčovací filtr (C4) je opotřebován a že je nezbytné provést jeho výměnu nebo odstranění.	Vyměňte nebo odstraňte filtr postupem uvedeným v kap. "16. Změkčovací filtr".
	Připomíná, že je nezbytné přístroj odvápnit.	Je nezbytné co nejdříve provést program odvápnění, který je popsán v kap. "14. Odvápnění".
<b>ECO</b>	Úspora energie je aktivní.	Pro deaktivaci úspory energie postupujte podle popisu v odst. "8.6 Obecné" - "Úspora energie"

## 20. ŘEŠENÍ PROBLÉMŮ

Níže jsou uvedeny některé chybné funkce.

Pokud problém nebude možné odstranit popsaným způsobem, obraťte se na servisní středisko.

PROBLÉM	MOŽNÁ PŘÍČINA	NÁPRAVA
Káva není teplá.	Šálky nebyly přehřátý.	Opláchněte šálky v horké vodě, aby se zahřály (pozn. je možné použít funkci horké vody).
	Vnitřní okruhy se ochladily, protože od přípravy poslední kávy uplynuly 2-3 minuty.	Před přípravou kávy ohřejte vnitřní okruhy provedením vyplachování (viz odst. "8.1 Vyplachování").
	Nastavená teplota kávy je nízká.	Nastavte z menu vyšší teplotu kávy.
Káva je málo objemná nebo má málo pěny.	Káva je namleta příliš nahrubo.	Otočte regulačním knoflíkem mletí kávy (A5) o jedno cvaknutí směrem k číslu 1 proti směru hodinových ručiček, dokud je mlýnek na kávu v provozu (obr. 7). Posunujte se vždy o jedno cvaknutí, dokud nedosáhnete požadovaného výdeje. Efekt je viditelný pouze po 2 vydáních kávy (viz odst. "9.1 Nastavení kávomlýnku").
	Káva není vhodná.	Používejte kávu určenou pro použití v kávovarech na espresso.
Káva vytéká příliš pomalu nebo kape.	Káva je namleta příliš jemně.	Otočte regulátorem mletí kávy (A5) o jedno cvaknutí směrem k číslu 7 ve směru hodinových ručiček, dokud je mlýnek na kávu v provozu (obr. 7). Posunujte se vždy o jedno cvaknutí, dokud nedosáhnete požadovaného výdeje. Efekt je viditelný pouze po 2 vydáních kávy (viz odst. "9.1 Nastavení kávomlýnku").
Přístroj nevydává kávu	Přístroj detekuje nečistoty uvnitř: na displeji se zobrazí "Čekajte prosím".	Počkejte, až je přístroj opět připraven k použití a znovu zvolte požadovaný nápoj. Pokud problém přetrvává, obraťte se na autorizované servisní středisko.
Z jednoho nebo z obou ústí dávkovače nevytéká káva.	Ústí dávkovače kávy (A9) jsou zanesená.	Vyčistěte ústí pomocí párátka (obr. 24B).
Přístroj se nezapíná	Zástrčka není zapojena do zásuvky.	Zapojte zástrčku do zásuvky (obr. 1).
	Hlavní spínač (A22) není zapnutý.	Přepněte hlavní spínač do polohy I (obr. 2).
Spařovač nelze vytáhnout.	Vypnutí nebylo provedeno správně.	Provedte vypnutí stisknutím tlačítka  (A7) (obr. 5) (viz kap. "7. Vypínání přístroje").
Po dokončení odvápnění si přístroj vyžádá třetí vyplachování	Během dvou cyklů vyplachování nebyla nádržka naplněna až do úrovně MAX.	Postupujte podle požadavku přístroje, nejprve ale vyprázdněte odkapávací misku, aby voda nepřetekla z okrajů.

Napěněné mléko má velké bubliny	Mléko není dostatečně studené nebo není polotučné.	Použijte pokud možno zcela odtučněné nebo polotučné mléko o teplotě, kterou má v ledničce (cca 5°C). Pokud výsledek není podle vašeho přání, zkuste změnit značku mléka.
Mléko není napěněné	Napěňovač (A20) je znečištěný	Proveďte čištění, jak je označeno v odst. "10.2 Čištění napěňovače po použití".
	Volicí kroužek napěňovače (A21) je v poloze "HOT MILK".	Posuňte kroužek do polohy "CAPPUCCINO" (obr. 11).
Během použití se přeruší výdej páry	Bezpečnostní zařízení přeruší výdej páry	Vyčkejte několik minut, poté znovu aktivujte funkci páry.

## SÚHRN

<b>1. ZÁKLADNÉ BEZPEČNOSTNÉ OPATRENIA .....</b>	<b>95</b>
<b>2. BEZPEČNOSTNÉ UPOZORNENIA .....</b>	<b>96</b>
2.1 Symboly použité v tomto návode na použitie ..	96
2.2 Použitie v súlade s určením .....	96
2.3 Návod na použitie .....	96
<b>3. ÚVOD .....</b>	<b>96</b>
3.1 Písmená v zátvorkách .....	96
3.2 Problémy a opravy .....	96
<b>4. OPIS .....</b>	<b>97</b>
4.1 Opis spotrebiča .....	97
4.2 Opis príslušenstva .....	97
<b>5. PRÍPRAVNÉ OPERÁCIE .....</b>	<b>97</b>
5.1 Kontrola spotrebiča .....	97
5.2 Inštalácia spotrebiča .....	97
5.3 Zapojenie spotrebiča .....	98
5.4 Prvé uvedenie spotrebiča do prevádzky .....	98
<b>6. ZAPNUTIE SPOTREBIČA .....</b>	<b>98</b>
<b>7. VYPNUTIE SPOTREBIČA .....</b>	<b>99</b>
<b>8. NASTAVENIA MENU .....</b>	<b>99</b>
8.1 Preplachovanie .....	99
8.2 Jazyk .....	99
8.3 Údržba .....	100
8.4 Naprogram. nápojov .....	100
8.5 Naprogram. My nápoje .....	100
8.6 Všeobecné .....	100
8.7 Štatistika .....	101
<b>9. PRÍPRAVA KÁVY .....</b>	<b>101</b>
9.1 Nastavenie kávového mlynčeka .....	101
9.2 Odporúčania pre dosiahnutie horúcejšej kávy .	101
9.3 Príprava automatických receptov použitím	102
zrnkovej kávy .....	102
9.4 Dočasná zmena arómy kávy .....	103
9.5 Príprava kávy použitím mletej kávy .....	103
<b>10. PRÍPRAVA KÁVY CAPPUCCINO A HORÚCEHO</b>	<b>104</b>
<b>MLIEKA (NENAPENENÉHO) .....</b>	<b>104</b>
10.1 Príprava horúceho mlieka (nenapeneného) ....	104
10.2 Čistenie napeňovača mlieka po použití ....	104
<b>11. „my“ MENU “ NAPROGRAMOVANIE A VOĽBA 105</b>	<b>105</b>
<b>12. VÝDAJ HORÚCEJ VODY .....</b>	<b>105</b>
<b>13. ČISTENIE .....</b>	<b>105</b>
13.1 Čistenie spotrebiča .....	105
13.2 Čistenie vnútorného obvodu spotrebiča ....	106
13.3 Čistenie nádoby na zvyšky kávy .....	106
13.4 Čistenie odkvapkávacej mriežky a nádoby na	106
zber kondenzácie .....	106
13.5 Čistenie vnútra spotrebiča .....	106
13.6 Čistenie nádržky na vodu .....	107
13.7 Čistie ústí vydávača kávy .....	107
13.8 Čistenie násypky na vsypanie mletej kávy .	107
13.9 Čistenie vylúhovača .....	107
<b>14. ODVÁPŇOVANIE .....</b>	<b>108</b>
<b>15. PROGRAMOVANIE TVRDOSTI VODY .....</b>	<b>109</b>
15.1 Meranie tvrdosti vody .....	109
15.2 Nastavenie tvrdosti vody .....	109
<b>16. ZMÄKČOVACÍ FILTER .....</b>	<b>109</b>
16.1 Inštalácia filtra .....	109
16.2 Výmena filtra .....	110
16.3 Vyňatie filtra .....	110
<b>17. TECHNICKÉ ÚDAJE .....</b>	<b>111</b>
<b>18. LIKVIDÁCIA .....</b>	<b>111</b>
<b>19. SPRÁVY ZOBRAZENÉ NA DISPLEJI .....</b>	<b>111</b>
<b>20. RIEŠENIE PROBLÉMOV .....</b>	<b>113</b>

## 1. ZÁKLADNÉ BEZPEČNOSTNÉ OPATRENIA

- Spotrebič nemôžu používať osoby (vrátane detí) s obmedzenými fyzickými, zmyslovými alebo mentálnymi schopnosťami alebo s nedostatočnými skúsenosťami alebo znalosťami, len pod dozorom alebo ak sú zaškolení v používaní spotrebiča v bezpečnom stave inou osobou zodpovednou za ich bezpečnosť.
- Deti musia byť pod dozorom, aby sa zabezpečilo, že sa so spotrebičom nehrajú.
- Čistenie a údržbu, ktorú má vykonať používateľ, nesmú vykonávať deti bez dozoru.
- Pri čistení spotrebič nikdy neponárajte do vody.
- Tento spotrebič je určený na používanie iba v domácnosti. Nie je určený pre použitie v: priestoroch kuchyniek pre personál obchodov, kancelárií a iných pracovných miest, budovách vidieckej turistiky, hoteloch, izbách na prenájom, motelloch a mnohých iných štruktúrach určených na ubytovanie.
- V prípade poškodenia zástrčky alebo prírodného elektrického kábla ich nechajte vymeniť výhradne v stredisku Technickej Asistencie, zabránite tak akémukoľvek riziku.

### IBA PRE EURÓPSKE TRHY:

- Spotrebič môžu používať deti vo veku od 8 rokov, len pod dozorom alebo, keď dostali pokyny týkajúce sa bezpečného používania spotrebiča a keď pochopia nebezpečenstvá týkajúce sa spotrebiča. Operácie čistenia a údržby zo strany používateľa nesmú vykonávať deti, len ak majú viac ako 8 rokov a pracujú pod dozorom. Spotrebič a kábel uchovávajte mimo dosahu detí mladších ako 8 rokov.
- Spotrebič môžu používať osoby s obmedzenými fyzickými, zmyslovými alebo mentálnymi schopnosťami alebo s nedostatočnými skúsenosťami alebo znalosťami len pod dozorom alebo, keď dostali pokyny týkajúce sa bezpečného používania spotrebiča a keď pochopia nebezpečenstvá týkajúce sa spotrebiča.
- Deti sa so spotrebičom nesmú hrať.
- Spotrebič vždy vypnite od napájania, ak ho nechávate bez dozoru a pred montážou, demontážou a čistením.



Plochy, ktoré nesú tento symbol, sa počas použitia zahrievajú (symbol sa nachádza iba v niektorých modeloch).

## 2. BEZPEČNOSTNÉ UPOZORNENIA

### 2.1 Symboly použité v tomto návode na použitie

Dôležité upozornenia sú označené týmito symbolmi. Je absolútne nutné ich vždy prísne dodržiavať.



#### **Nebezpečenstvo!**

Nedodržanie pokynov môže byť alebo je príčinou úrazu elektrickým prúdom s ohrozením života.



#### **Pozor!**

Nerešpektovanie môže byť alebo je príčinou úrazu alebo poškodenia spotrebiča.



#### **Nebezpečenstvo popálenín!**

Nedodržanie pokynov môže byť alebo je príčinou popálení alebo oparení.



#### **Poznámka:**

Tento symbol upozorňuje na informácie dôležité pre používateľa.



#### **Nebezpečenstvo!**

Keďže spotrebič pracuje pod elektrickým prúdom, nedá sa vylúčiť, že nevyvolá zásahy elektrickým prúdom.

Dodržiavajte preto nasledujúce bezpečnostné opatrenia:

- Nedotýkajte sa spotrebiča, ak máte mokré ruky alebo nohy.
- Nedotýkajte sa zástrčky, ak máte mokré ruky.
- Ubezpečte sa, že zásuvka elektrického prúdu je vždy voľne prístupná, pretože iba takto sa zástrčka dá v prípade potreby vytiahnuť.
- Pokiaľ chcete zástrčku vytiahnuť, uchopte priamo za ňu. Nikdy neťahajte za prírodnú šnúru, lebo by sa mohla poškodiť.
- Pre úplné odpojenie spotrebiča vytiahnite zástrčku z elektrickej zásuvky.
- V prípade porúch sa nepokúšajte spotrebič opraviť sami. Spotrebič vypnite, vytiahnite zástrčku zo zásuvky a obráťte sa na Technickú Asistenciu.
- Pred akýmkoľvek čistením spotrebič najskôr vypnite, odpojte zástrčku zo zásuvky a nechajte ho vychladnúť.



#### **Pozor:**

Obalový materiál (plastové vrecká, polystyrén atď.) nenechávajte v dosahu detí.



#### **Nebezpečenstvo popálenín!**

Tento spotrebič produkuje horúcu vodu a počas jeho činnosti sa môže vytvárať vodná para.

Dávajte pozor, aby ste sa nepostriekali horúcou vodou alebo neparili horúcou parou.

Keď spotrebič pracuje, plocha na šálky by sa mohla zohriať.

### 2.2 Použitie v súlade s určením

Tento spotrebič je určený na prípravu kávy a na ohrievanie nápojov.

Každé iné použitie sa považuje za nevhodné, a teda nebezpečné. Výrobca nenesie zodpovednosť za prípadné škody spôsobené nevhodným používaním spotrebiča.

### 2.3 Návod na použitie

Pred používaním spotrebiča si pozorne prečítajte tento návod. Nedodržanie týchto pokynov môže byť príčinou zranení alebo poškodenia spotrebiča.

Výrobca nezodpovedá za škody spôsobené nedodržaním týchto pokynov.



#### **Poznámka:**

Tento návod starostlivo uschovajte. V prípade odovzdania spotrebiča iným osobám im odovzdajte aj tento návod na používanie.

## 3. ÚVOD

Ďakujeme, že ste si vybrali automatický kávovar na prípravu kávy a cappuccina.

Prajeme vám veľa radosti z vášho nového spotrebiča. Nechajte si niekoľko voľných minút na prečítanie tohto návodu na použitie. Zabráňte tak možnému riziku alebo poškodeniu spotrebiča

### 3.1 Písmená v zátvorkách

Písmená v zátvorkách zodpovedajú legende uvedenej v Opise spotrebiča (str. 2-3).

### 3.2 Problémy a opravy

V prípade problémov sa najskôr pokúste odstrániť ich sami podľa pokynov uvedených v kapitolách „19. Správy zobrazené na displeji“ a „20. Riešenie problémov“.

Pokiaľ by tieto pokyny nevedli k náprave alebo pre získanie ďalších informácií odporúčame obrátiť sa telefonicky na asistenčnú zákaznícku službu na čísle uvedenom na liste „Zákaznícky servis“.

Ak sa vaša krajina nenachádza na tomto zozname, zatelefonojte na číslo uvedené v záručnom liste. Pre prípadné opravy je potrebné sa skontaktovať výhradne s Technickou Asistenciou De'Longhi. Adresy sú uvedené v záručnom liste, ktorý je priložený k spotrebiču.



## 4. OPIS

### 4.1 Opis spotrebiča



(str. 3 - A )

- A1. Veko zásobníka zrnkovej kávy
- A2. Vrchnák násypky na mletú kávu
- A3. Zásobník zrnkovej kávy
- A4. Násypka na vsypanie mletej kávy
- A5. Otočný gombík na reguláciu stupňa namletia kávy
- A6. Hlavný vypínač
- A7. Kryt vylúhovača
- A8. Vylúhovač
- A9. Napájací kábel
- A10. Nádoba na zber kondenzácie
- A11. Nádoba na zvyšky kávy
- A12. Podložka na šálky
- A13. Indikátor hladiny vody v odkvapkávacej mriežke
- A14. Mriežka nádoby na zachyt. kvapiek
- A15. Odkvapkávacia mriežka
- A16. Vrchnák nádržky na vodu
- A17. Nádržka na vodu
- A18. Úložné miesto pre zmäčkovací filter vody
- A19. Vydávač kávy (s nastaviteľnou výškou)
- A20. Napeňovač mlieka
- A21. Objímka voľby napeňovača mlieka
- A22. Tryska horúcej vody a pary (odstrániteľná)
- A23. Tlačidlo : pre zapnutie alebo vypnutie spotrebiča (po-hotovostný režim)
- A24. Plocha na šálky







### Opis ovládacieho panela

(str. 2 - B )

Niektoré tlačidlá na paneli majú dvojitú funkciu: tá je uvedená v zátvorkách vnútri opisu.

- B1. Displej: sprevádza používateľa použitím spotrebiča. Stredná položka medzi dvomi čiarkovanými riadkami je tá, ktorá je vybratá.
- B2. ▼ Šípka posuvu („ESC“: počas naprogramovania nápojov sa stlačí pre výstup bez uloženia do pamäte)
- B3. **OK**: pre potvrdenie voľby (V prvých sekundách výdaja kávy „espresso“, „ristretto“, „espresso lungo“, sa stlačí pre vyžiadanie 2 šálok)
- B4. ▲ Šípka posuvu („STOP“ – Počas výdaja/naprogramovania nápojov sa stlačí pre prerušenie/naprogramovanie)
- B5. /ESC: menu nastavení spotrebiča (Keď vstúpite do menu nastavenia, má funkciu „ESC“: stlačí sa na výstup z vybranej funkcie a návrat do hlavného menu)
- B6. : výdaj horúcej vody
- B7. : voľba arómy

### Nápoje s priamou voľbou:

- B8.  : Espresso
- B9.  : Káva
- B10.  : Long
- B11.  : Doppio+
- B12.  DRINK MENU : Menu voľby nápojov (iných ako nápoje s priamou voľbou): Espresso Lungo, Ristretto, para, 2 Espresso, 2 Espresso lungo, 2 Ristretto.
- B13.  MENU : Menu voľby nápojov podľa osobnej chuti (my). Pri prvom použití, ak nie sú vopred naprogramované v menu nastavení „8,5 Naprogram. My nápoje“, pristúpi sa priamo k osobnému nastaveniu nápoja.

### 4.2 Opis príslušenstva

(str. 2 - C )

- C1. Reakčný prúžok
- C2. Dávkovacia odmerka na mletú kávu
- C3. Odvápňovač
- C4. Zmäčkový filter (pri niektorých modeloch)
- C5. Štetec na čistenie

## 5. PRÍPRAVNÉ OPERÁCIE

### 5.1 Kontrola spotrebiča

Po vybalení skontrolujte, či spotrebič nie je poškodený a či je prítomné všetko príslušenstvo (C). Ak sú na spotrebiči viditeľné poškodenia, nepoužívajte ho. Obráťte sa na Technickú Asistenciu De'Longhi.

### 5.2 Inštalácia spotrebiča



**Pozor!**

Pri inštalácii spotrebiča dodržujte nasledujúce bezpečnostné opatrenia:

- Spotrebič vyžaruje teplo do okolitého prostredia. Po umiestnení spotrebiča na pracovnú plochu skontrolujte, či medzi plochami spotrebiča, bočnými stenami a zadnou časťou zostal voľný priestor aspoň 3 cm a nad kávovarom voľný priestor aspoň 15 cm.
- Eventuálne prenikanie vody by mohlo spotrebič poškodiť. Neumiestňujte spotrebič v blízkosti vodných kohútikov alebo drezov.
- Spotrebič by sa mohol poškodiť, ak dôjde k zamrznutiu vody v jeho vnútri. Spotrebič neinštalujte v prostredí, kde by teplota mohla klesnúť pod bod mrazu.
- Prívodný elektrický kábel (A9) umiestnite tak, aby sa nepoškodil o ostré hrany a aby sa nedotýkal horúcich povrchov (napr. elektrických platničiek).

### 5.3 Zapojenie spotrebiča



**Pozor!**

Preverte, či napätie v elektrickej sieti zodpovedá hodnote uvedenej na výrobnom štítku na spodnej strane spotrebiča.

Spotrebič zapojte iba do správne nainštalovanej a uzemnenej elektrickej zásuvky s minimálnym príkonom 10 A a vybavenou výkonným uzemnením.

V prípade, že zásuvka a zástrčka spotrebiča nie sú kompatibilné, je treba nahradiť zásuvku za zodpovedajúci typ; túto výmenu musí vykonať iba kvalifikovaný odborník.

### 5.4 Prvé uvedenie spotrebiča do prevádzky



**Poznámka:**

- Spotrebič bol výrobcom skontrolovaný s použitím kávy, preto je celkom normálne, ak v mlynčeku nájdete stopy kávy. Výrobca však zaručuje, že spotrebič je úplne nový.
- Odporúčame vám čo najskôr vykonať nastavenie tvrdosti vody podľa postupu opísaného v kapitole „15. Programovanie tvrdosti vody“.

1. Spotrebič pripojte k elektrickej sieti (obr. 1); Uistite sa, že hlavný vypínač (A6), nachádzajúci sa na zadnej strane spotrebiča, je stlačený (obr. 1);
2. „Language“ (jazyk): stlačte šípku posuvu (B2), kým sa medzi dvomi čiarkovanými riadkami nezobrazí požadovaný jazyk; potom stlačte **OK** (B3) pre potvrdenie.

Pokračujte potom podľa pokynov uvedených na displeji (B1) spotrebiča:

3. „Naplňte nádržku“: Vytiahnite nádržku na vodu (A17 - obr. 2), naplňte ju čerstvou vodou až po rysku MAX (obr. 3A), a potom ju vložte späť na pôvodné miesto (obr. 3B);

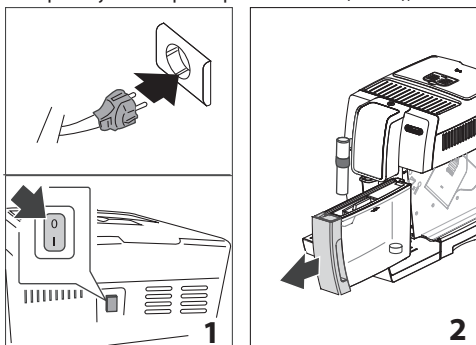

4. Pod napeňovač mlieka (A20) umiestnite nádobu (obr. 4) s minimálnym objemom 100 ml.

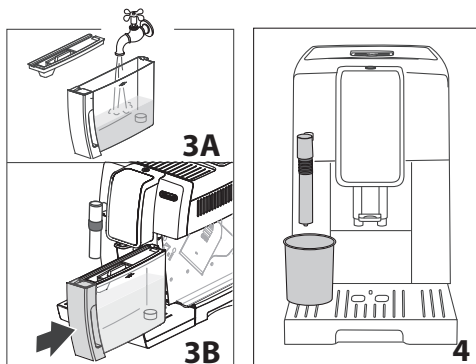

5. Na displeji sa zobrazí správa „Prázdny okruh, naplniť okruh, Horúca voda Potvrdiť?“;
6. Stlačte **OK** pre potvrdenie: spotrebič vydáva vodu z napeňovača mlieka, a potom sa automaticky vypne.

Teraz je kávovar pripravený na normálne používanie.



**Poznámka:**

- Pri prvom použití je potrebné urobiť 4 - 5 káv pred tým, ako spotrebič začne podávať uspokojivý výsledok.
- Pre potešenie z ešte lepšej kávy a pre lepší výkon spotrebiča odporúčame nainštalovať zmäčkovací filter (C4) podľa pokynov uvedených v kapitole „21. Zmäčkovací filter“. Pokiaľ váš model nemá filter vo vybavení, je možné oň požiadať v autorizovaných strediskách asistencie De'Longhi.

### 6. ZAPNUTIE SPOTREBIČA



**Poznámka:**

Pred zapnutím spotrebiča sa uistite, či hlavný vypínač (A6), nachádzajúci sa na zadnej strane spotrebiča, je stlačený (obr. 1).

Pri každom zapnutí spotrebiča prebehne cyklus automatického predhrievania a preplachovania, ktorý nie je možné prerušiť. Spotrebič je pripravený na použitie až po vykonaní tohto cyklu.



**Nebezpečenstvo popálenín!**

Počas preplachovania vyteká z ústí vydávaca kávy (A19) trochu horúcej vody, ktorá sa zachytáva do odkvapkávej mriežky (A15), umiestnenej pod ním.. Dávajte pozor, aby ste sa nepostriekli horúcou vodou.

- Pre zapnutie spotrebiča stlačte tlačidlo  (A23) (obr. 5); na displeji (B1) sa objaví správa „Ohrev Počkajte, prosím“.

Po dokončení ohrevu sa na displeji objaví „Preplachovanie“ spolu s progresívnou lištou, ktorá sa postupne zaplní v súlade s postupujúcim výdajom; týmto spôsobom, okrem zohrievania

kotla, spotrebič nechá tiecť horúcu vodu vo vnútorných potrubíach, aby sa aj tieto zohriali.

Spotrebič je zahriaty na správnu teplotu, akonáhle sa na displeji zobrazí správa „Zvoľte si svoj nápoj“.

## 7. VYPNUTIE SPOTREBIČA

Pri každom vypnutí spotrebič vykoná automatické preplachovanie, pokiaľ bola predtým pripravená káva.



### **Nebezpečenstvo popálenín!**

Počas preplachovania vyteká z ústí vydávača kávy (A19) trochu horúcej vody. Dávajte pozor, aby ste sa nepostriekali horúcou vodou.

- Pre vypnutie spotrebiča stlačte tlačidlo  (A23- obr. 5);

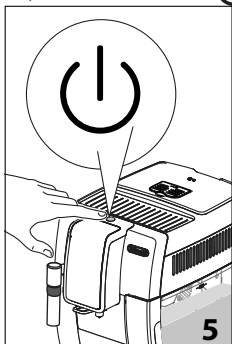

- Na displeji (B1) sa objaví nápis „Prebieha vypnutie, Počkajte, prosím“: V prípade potreby spotrebič vykoná preplachovanie, a potom sa vypne (pohotovostný režim).



### **Poznámka!**

Pokiaľ spotrebič nebude dlhšiu dobu používaný, odpojte ho od elektrickej siete:

- najskôr spotrebič vypnite stlačením tlačidla  (obr. 5).
- uvoľnite hlavný vypínač (A6) (obr. 1).



### **Pozor!**

Nikdy nestlačte hlavný vypínač, kým je spotrebič zapnutý.

## 8. NASTAVENIA MENU

Menu sa rozdeľuje na 6 položiek, niektoré z nich majú podskupiny:

- **Preplachovanie,**

- **Jazyk,**

- **Údržba:**

- Odvápňovanie,
- Nainštalujte filter,
- (ak filter bol nainštalovaný): Vymeňte filter,
- (ak filtre bol nainštalovaný): Vyberte filter,

- **Naprogram. nápoje,**

- **Naprogram. My nápoje,**

- **Všeobecné:**

- Nastav. teploty,
- Tvrdosť vody,
- Autom. vypnutie,
- Úspora energie,
- Zvukový signál,
- Nápoje z výroby,
- Hodnoty z výroby,

- **Štatistika.**

### 8.1 Preplachovanie

S touto funkciou je možné nechať vytekať horúcu vodu z vydávača kávy (A19) tak, aby sa vyčistil a zohrial vnútorný okruh spotrebiča.

Pod vydávač kávy a vydávač horúcej vody umiestnite nádobu s objemom minimálne 100 ml.



### **Pozor! Nebezpečenstvo popálenín.**

Spotrebič počas výtlaču horúcej vody nenechávajte bez dozoru.

Pre vykonanie preplachovania postupujte nasledovne:

1. Stlačte  (B5) pre vstup do menu „Nastavenia“.
2. Stlačte **OK** (B3) pre potvrdenie „Preplachovania“.
3. Po niekoľkých sekundách z vydávača kávy vyteká horúca voda, ktorá čistí a zohrieva vnútorný okruh spotrebiča: na displeji sa objaví progresívna lišta, ktorá sa postupne zaplní v súlade s postupujúcou prípravou.
4. Pre prerušenie funkcie stlačte šípku v súlade so „STOP“ (B4).





### **Poznámka!**

- Pre obdobia nepoužívania presahujúce 3 - 4 dni sa dôrazne odporúča po opätovnom zapnutí spotrebiča vykonať 2 - 3 preplachovania ešte pred použitím.
- Je bežné, keď sa po vykonaní takéhoto čistenia v nádobe na zvyšky kávy (A11) nachádza voda.

### 8.2 Jazyk

Ak si prajete zmeniť jazyk displeja (B1), postupujte nasledujúcim spôsobom:

1. Stlačte  (B5) pre vstup do menu „Nastavenia“.
2. Stláčajte šípky voľby (B2 a B4), kým sa medzi dvomi čiarkovanými riadkami nezobrazia „Jazyk“.
3. Stlačte **OK** (B3). Na displeji sa zobrazia zvoliteľné jazyky.
4. Stláčajte šípky voľby, kým sa medzi dvomi čiarkovanými riadkami nezobrazia požadovaný jazyk.
5. Stlačte **OK** pre potvrdenie.
6. Spotrebič sa vráti do menu „Nastavenia“.
7. Potom stlačte /ESC pre výstup z menu.

### 8.3 Údržba

V tejto položke sa nachádzajú operácie údržby, ktoré spotrebič č som vyžaduje:



- **Odvápňovanie:** Pokyny týkajúce sa vykonania odvápnovania nájdete v kapitole „14. Odvápnovanie“.
- **Nainštalujte filter:** Pokyny týkajúce sa inštalácie filtra (C4) nájdete v odseku „16.1 Inštalácia filtra“.

Pre výber požadovanej operácie postupujte nasledovne

1. Stlačte  (B5) pre vstup do menu „Nastavenia“.
2. Stláčajte šípky voľby (B2 a B4), kým sa nezobrazí medzi dvomi čiarkovanými riadkami „Údržba“.
3. Stlačte **OK** (B3) pre potvrdenie.
4. Stláčajte šípky voľby, kým sa nezobrazí operácia, ktorú je potrebné vykonať.
5. Stlačte **OK** pre potvrdenie a vykonajte operácie, ako je to zobrazené v príslušných odsekoch.

### 8.4 Naprogram. nápojov

Spotrebič bol nastavený vo výrobe na výdaj štandardných množstiev. Pokiaľ si prajete upraviť toto množstvo a osobne nastaviť priame nápoje a  (B12), postupujte nasledovne:

1. Stlačte  (B5) pre vstup do menu „Nastavenia“.
2. Stláčajte šípky voľby (B2 a B4), kým sa nezobrazí medzi dvomi čiarkovanými riadkami „Naprogram. nápojov“.
3. Stlačte **OK** (B3) pre potvrdenie: spotrebič uvedie zoznam nápojov, ktoré je možné osobne nastaviť.
4. Stláčajte šípky voľby, kým sa nezobrazí nápoj, ktorý chcete osobne nastaviť: stlačte **OK** pre potvrdenie.
5. **Nápoje s kávou:** na displeji sa objaví „Naprogram. arómy“: Stláčajte šípky voľby (B2 a B4) alebo  (B7), kým sa nevyberie požadovaná aróma (pozri odsek „9.4 Dočasná zmena arómy kávy“), stlačte **OK**. Na displeji sa objaví „Naprogram. kávy“ a progresívna lišta, ktorá sa postupne zaplní s prebiehajúcim výdajom: po dosiahnutí požadovaného množstva stlačte **OK**;

**Horúca voda:** stlačte **OK**. Výdaj sa začne: po dosiahnutí požadovaného množstva stlačte **OK**.

6. „Uložiť parametre?“: pre uloženie naprogramovania stlačte **OK** (v opačnom prípade stlačte /ESC - B2 alebo B5).
7. „Parametre uložené“ (alebo „Parametre neuložené“). Spotrebič sa vráti do stavu pripravený na použitie.

### 8.5 Naprogram. My nápoje

Dodržiavajte postupy zobrazené v predchádzajúcom odseku „8.4 Naprogram. nápojov“ pre osobné nastavenie nápojov „ MENU “ (B13) alebo vykonajte priame naprogramovanie podľa opisu v kapitole „11. Naprogramovanie a voľba“.

### 8.6 Všeobecné

V tejto položke sa nachádzajú nastavenia pre osobné nastavenie základných funkcií spotrebiča:

1. Stlačte  (B5) pre vstup do menu „Nastavenia“.
2. Stláčajte šípky voľby (B2 a B4), kým sa medzi dvomi čiarkovanými riadkami nezobrazí „Všeobecné“.
3. Stlačte **OK** (B3) pre potvrdenie a zvolte požadovanú položku šípkami voľby. Potom postupujte podľa údajov špecifikovaných pre každé nastavenie.

#### • **Nastav. teploty:**

Ak chcete upraviť teplotu vody, s ktorou sa vydá káva, postupujte nasledovne:

4. Stlačte **OK** (B3). Na displeji (B1) sa zobrazí aktuálne nastavená hodnota a bliká hodnota „Nová“.
5. Zvoľte novú hodnotu, ktorú chcete nastaviť šípkami voľby (B2 alebo B4).
6. Po zvolení požadovanej hodnoty (nízka, stredná, vysoká, maximálna) stlačte **OK**.

Spotrebič sa vráti na predchádzajúcu obrazovku.

#### • **Tvrdosť vody:**

Pokyny týkajúce sa nastavenia tvrdosti vody nájdete v kapitole „15. Programovanie tvrdosti vody“.

#### • **Autom. vypnutie (pohotovostný režim):**

Je možné zmeniť automatické vypnutie tak, aby sa spotrebič vypol po 15 alebo 30 minútach alebo po 1, 2 alebo 3 hodinách nepoužívania.

4. Stlačte **OK**. Na displeji (B1) sa zobrazí aktuálne nastavená hodnota a bliká hodnota „Nová“.
5. Zvoľte novú hodnotu, ktorú chcete nastaviť šípkami voľby (B2 alebo B4).
6. Po zvolení požadovanej hodnoty (nízka, stredná, vysoká, maximálna) stlačte **OK**.

Spotrebič sa vráti na predchádzajúcu obrazovku.

#### • **Úspora energie:**

Pomocou tejto funkcie je možné aktivovať alebo deaktivovať režim pre úsporu energie. Keď je táto funkcia aktívna, znižuje spotrebu elektrickej energie v súlade s európskou legislatívou. Pre deaktiváciu alebo opätovnú aktiváciu režimu „úspora energie“ postupujte nasledovne:

4. Stlačte **OK**. Na displeji sa zobrazí aktuálny stav („Aktívny“ alebo „Neaktívny“), ako aj operácia, ktorá sa vykoná potvrdením s **OK** („Vypnúť?“ alebo „Aktivovať?“).
  5. Stlačte **OK** pre vypnutie alebo aktiváciu funkcie.
- Spotrebič sa vráti na predchádzajúcu obrazovku.



#### **Poznámka!**

- keď je funkcia aktívna, na displeji sa objaví symbol „**ECO**“.

- V režime úspory energie spotrebič vyžaduje niekoľko sekúnd než začne vydávať kávu alebo prvý nápoj s mliekom, pretože sa musí zahriať.

- **Zvukový signál:**

S touto funkciou sa aktivuje alebo vypne zvukový signál. Postupujte nasledovne:

4. Stlačte **OK**. Na displeji sa zobrazí aktuálny stav („Aktívny“ alebo „Neaktívny“), ako aj operácia, ktorá sa vykoná potvrdením s **OK** („Vypnúť?“ alebo „Aktivovať?“).
5. Stlačte **OK** pre vypnutie alebo aktiváciu funkcie.

Spotrebič sa vráti na predchádzajúcu obrazovku.

- **Nápoje z výroby:**

S touto funkciou sa môžete vrátiť na nastavenia z výroby pre všetky nápoje alebo pre jednotlivé nápoje, ktoré boli naprogramované. Po vybratí nápoja postupujte nasledujúcim spôsobom:

4. Zvoľte „Všetky“, ak sa chcete vrátiť do nastavenia arómy a množstva ako štandard z výroby pre všetky nápoje alebo zvoľte požadovaný nápoj, potom stlačte **OK**.
5. „Obnoviť?“, pre návrat na hodnoty z výroby stlačte **OK**.
6. „Obnovenie dokončené“: spotrebič potvrdí obnovenie a vráti sa na predchádzajúcu obrazovku.

Pre vykonanie obnovenia ďalšieho nápoja postupujte znova od bodu 4 alebo, pre výstup, stlačte /ESC (B5).

- **Hodnoty z výroby:**



Pomocou tejto funkcie sa obnovia všetky nastavenia spotrebiča a nápojov (okrem jazyka, ktorý zostane nastavený ako pri prvom spustení). Po zvolení položky postupujte nasledujúcim spôsobom:

4. „Obnoviť?“, stlačte **OK**.
5. „Obnovenie dokončené“: spotrebič potvrdí obnovenie a vráti sa na predchádzajúcu obrazovku.

Pre výstup stlačte /ESC (B5).

## 8.7 Štatistika

Pomocou tejto funkcie sa zobrazia štatistické údaje spotrebiča. Pre ich zobrazenie postupujte nasledujúcim spôsobom:

1. Stlačte  (B5) pre vstup do menu „Nastavenia“.
2. Stláčajte šípky voľby (B2 a B4), kým sa medzi dvomi čiarkovanými riadkami nezobrazia „Štatistika“.
3. Stlačte **OK** (B3): displej zobrazí štatistické údaje spotrebiča: prebehnite cez položky šípkami voľby.
4. Potom stlačte /ESC (B5) pre výstup.

Pre návrat na hlavnú obrazovku stlačte /ESC.

## 9. PRÍPRAVA KÁVY

### 9.1 Nastavenie kávového mlynčeka

Kávový mlynček nie je potrebné regulovať, aspoň spočiatku, pretože bol výrobcom nastavený tak, aby bolo dosiahnuté správne vydávanie kávy.

Pokiaľ však po príprave prvých káv dochádza k nepríliš hmotnému výdaju s malým množstvom peny, alebo príliš pomalému výdaju kávy (po kvapkách), je treba výdaj kávy upraviť pomocou gombíka určeného na reguláciu stupňa pomletia (A5) (obr. 6).

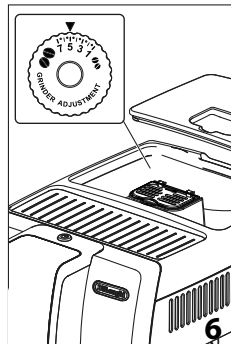

#### **Poznámka:**

Regulačný gombík je možné otočiť, len kým je kávový mlynček v chode.



Ak káva vyteká pomaly alebo nevyteká vôbec, otočte o jedno cvaknutie v smere otáčania hodinových ručičiek smerom k číslu 7.

Naopak, pre získanie hustejšej kávy a pre zlepšenie vzhľadu peny otočte o jedno cvaknutie doľava smerom k číslu 1 (nie viac ako o jedno cvaknutie naraz, pretože ináč by káva mohla vychádzať po kvapkách). Efekt tejto úpravy sa prejaví až po výdaji najmenej 2 káv za sebou. Ak sa po tejto úprave nedosiahne požadovaného výsledku, je potrebné zopakovať úpravu otáčaním gombíka vždy o jedno cvaknutie.

### 9.2 Odporúčania pre dosiahnutie horúcejšej kávy

Horúcejšiu kávu dosiahnete aj nasledujúcim postupom:

- vykonajte preplachovanie stlačením /ESC (B5).
- nahrejte šálky horúcou vodou (použite funkciu horúca voda (pozri kapitolu „12. Výdaj horúcej vody“),
- zvýšte teplotu kávy v menu „Nastavenia“ (pozri odsek „8.6 Všeobecné“).

### 9.3 Príprava automatických receptov použitím zrnkovej kávy



**Pozor!**

Nepoužívajte zrnká zelenej kávy, karamelizované kávové zrnká alebo kávové zrnká obalené v cukre, pretože by sa mohli nalepiť do mlynčeka na kávu a znemožniť jeho používanie.

1. Nasypete zrnkovú kávu do príslušného zásobníka (A3) (obr. 7).
2. Pod ústia vydávača kávy (A9) položte :  
- 1 šálku, ak chcete pripraviť 1 kávu (obr. 8).

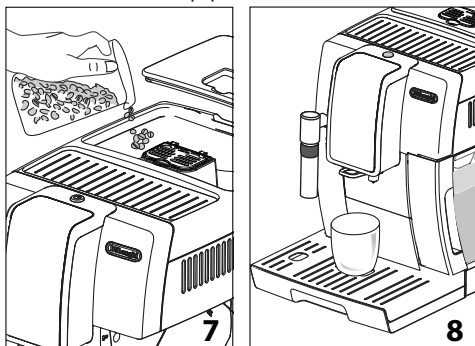

- 2 šálky, ak chcete pripraviť 2 kávy.

3. Vydávač kávy znížte tak, aby bol čo najbližšie k šálkam: dosiahnete tak lepšiu penu (obr. 9).

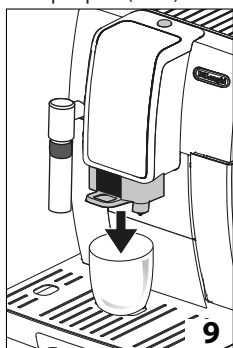

4. Zvoľte požadovanú kávu:

Kávové nápoje s priamou voľbou			
Recept	Množstvo	Programovateľné množstvo	Predvolená aróma
Espresso (B8)	≈ 40 ml	od ≈30 do ≈ 80 ml	
Káva (B9)	≈ 180 ml	od ≈100 do ≈240 cc	
Long (B10)	≈ 160 ml	od ≈115 do ≈250 cc	
Doppio+ (B11)	≈ 120 ml	od ≈80 do ≈180 cc	
Kávové nápoje voliteľné od  DRINK MENU (B12)			
Espresso	≈ 120 ml	od ≈80 do ≈180 c	
Lungo			
Ristretto	≈ 30 ml	od ≈20 do ≈40 cc	
2 kávy Espresso	≈ 40 ml x 2 šálky	--	
2 Espresso Lungo	≈ 120 ml x 2 šálky	--	
2 Ristretto	≈ 30 ml x 2 šálky	--	

5. Príprava je spustená a na displeji (B1) sa objaví progresívna lišta, ktorá sa postupne zaplní v súlade s postupujúcou prípravou.

#### **Poznámka:**

- Je možné pripraviť súčasne 2 šálky RISTRETTO, kávy ESPRESSO, ESPRESSO LUNGO stlačením „2X“ (B3) počas prípravy jednotlivých nápojov (nápis zostane zobrazený na niekoľko sekúnd na začiatku prípravy).
- Kým spotrebič pripravuje kávu, výdaj je možné kedykoľvek zastaviť stlačením šípky v súlade so „STOP“ (B4).
- Pokiaľ si prajete zvýšiť množstvo kávy v šálke, stačí po dokončení výdaja podržať (do 3 sekúnd) stlačené jedno z tlačidiel výdaja kávy (od B8 po B11).

Po dokončení prípravy je spotrebič pripravený pre ďalšie použitie.

#### **Poznámka:**







- V priebehu použitia sa na displeji môžu zobraziť niektoré správy (NAPLNĚTE NÁDRŽKU, VYPRAZDNITE NÁDOBU NA

ZVYŠKY KÁVY ATĎ.), ktorých význam je uvedený v kapitole „19. Správy zobrazené na displeji“.



- Horúcejšiu kávu dosiahnete postupujte spôsobom uvedeným v odseku „9.2 Odporúčania pre dosiahnutie horúcejšej kávy“.
- Pokiaľ káva vyteká len po kvapkách alebo je málo hustá či s malým množstvom peny alebo je veľmi studená, preštudujte si pokyny uvedené v kapitole „20. Riešenie problémov“.
- Pokyny k osobnému nastaveniu nápojov podľa osobnej chuti nájdete v odsekoch „8.4 Naprogram. nápojov“ a „8.5 Naprogram. My nápojov“.

#### 9.4 Dočasná zmena arómy kávy

Pre dočasné osobné nastavenie arómy kávy automatických receptov stlačte  (B7):

	Osobné nastavenie (ak je naprogramované) / Štandard
	VELMI JEMNÁ
	JEMNÁ
	STREDNÁ
	VÝRAZNÁ
	VELMI VÝRAZNÁ
	(pozri „9.5 Príprava kávy použitím mletej kávy“)

#### **Poznámka:**

- Zmena arómy sa neuoží do pamäte a pri nasledujúcom automatickom výdaji spotrebič zvolí predvolenú hodnotu ( AUTO).
- Ak sa výdaj neuskutoční po niekoľkých sekundách od dočasného osobného nastavenia arómy, vráti sa na predvolenú hodnotu ( AUTO).



#### 9.5 Príprava kávy použitím mletej kávy

##### **Pozor!**

- Nikdy do spotrebiča nesypete mletú kávu, kým je spotrebič vypnutý, aby ste tak zabránili rozsypaniu kávy vnútri a znečisteniu spotrebiča. Spotrebič by sa týmto spôsobom mohol poškodiť.
- Nikdy nesypete viac ako 1 zarovnanú odmerku (C2), inak by mohlo dôjsť ku znečisteniu spotrebiča alebo k upchatiu násypky (A4).



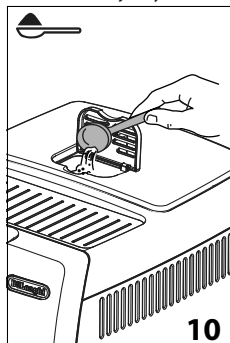

#### **Poznámka:**

Ak sa používa kúpená namletá káva, je možné pripraviť iba jednu kávu naraz.

1. Opakovane stláčajte tlačidlo , kým displej (B1) nezobrazí „“.
2. Ubezpečte sa, že násypka nie je upchaná, potom nasypete zarovnanú odmerku mletej kávy (obr. 10).



3. Pod ústia vydávачa kávy (A19) umiestnite jednu šálku (obr. 8).
4. Zvoľte požadovanú kávu:

Kávové nápoje s priamou voľbou	
Recept	Množstvo
 Espresso (B8)	≈ 40 ml
 Káva (B9)	≈ 180 ml
 Long (B10)	≈ 160 ml
Kávové nápoje voliteľné od  DRINK MENU (B12)	
Espresso Lungo	≈ 120 ml
Ristretto	≈ 30 ml

5. Príprava je spustená a na displeji (B1) sa objaví zvolená dĺžka a progresívna lišta, ktorá sa postupne zaplní v súlade s postupujúcou prípravou.

#### **Pozor! Príprava kávy LONG** :

V strede prípravy sa na displeji (B1) objaví správa „Vsypte mletú kávu“. Potom vsypte jednu zarovnanú odmerku mletej kávy a stlačte **OK** (B3).

#### **Poznámka:**

Pokiaľ je režim „Úspora Energie“ aktívny, môže trvať niekoľko sekúnd, než dôjde k výdaju prvej kávy.

## 10. PRÍPRAVA KÁVY CAPPUCCINO A HORÚCEHO MLIIEKA (NENAPENENÉHO)

### **Nebezpečenstvo popálenín!**

Počas týchto príprav vychádza para: dajte pozor, aby ste sa nepopáliili.

1. Pre cappuccino pripravte kávu do veľkej šálky.
2. Naplňte nádržku, pokiaľ možno vybavenú rukoväťou, aby ste sa nepopáliili, približne 100 gramami mlieka na každé cappuccino, ktoré chcete pripraviť. Pri výbere rozmerov nádoby berte do úvahy, že objem tekutiny sa zvýši 2 alebo 3-násobne.

### **Poznámka:**

Pre dosiahnutie hustejšej a bohatšej peny použite úplne odtučnené mlieko alebo polotučné mlieko s teplotou, ktorú má v chladničke (cca 5 °C). Aby sa vyhlo nedostatčne napenenému mlieku alebo mlieku s obsahom veľkých bublín, vyčistite vždy napeňovač mlieka (A20) podľa opisu v odseku „10.2 Čistenie napeňovača mlieka po použití“.

3. Uistite sa, či objímka napeňovača mlieka (A21) je umiestnená smerom nadol vo funkcii „CAPPUCCINO“ (obr. 11);
4. Napeňovač mlieka sa môže zľahka otočiť smerom von, aby sa mohli použiť nádoby akejkoľvek veľkosti.

### **Pozor!**

Otáčanie napeňovača mlieka nevykonávajte násilne (obr. 12): mohol by sa zlomiť!

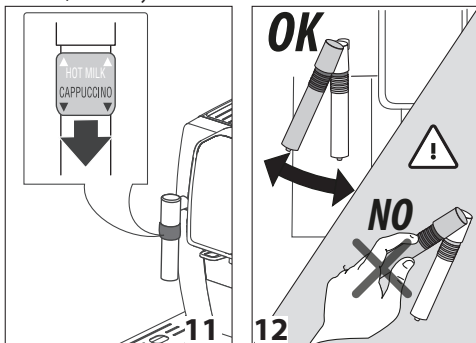

5. Napeňovač mlieka ponorte do nádržky na mlieko, pričom dávajte pozor, aby ste nikdy neponorili objímku čiernej farby.
6. Stlačte  DRINK MENU (B12).
7. Stláčajte šípky voľby (B2 a B4), kým sa medzi dvomi čiarkovanými riadkami nezobrazí „Para“.
8. Stlačte **OK** (B5): displej zobrazí „Para“. Po niekoľkých sekundách z napeňovača mlieka vychádza para, ktorá nadobudne v mlieku krémovitý charakter a zvýši jeho objem.
9. Pre dosiahnutie krémovej peny nechajte otáčať nádobu pomalými pohybmi zdola nahor.

10. Po dosiahnutí požadovanej peny prerušte výdaj pary stlačením šípky voľby zodpovedajúcej „STOP“.

### **Nebezpečenstvo popálenín!**

Vypnite paru skôr, ako vytiahnete nádržku s napeneným mliekom, aby sa zabránilo popáleninám spôsobeným striekajúcim horúcim mliekom.

11. Do vopred pripravenej kávy pridajte mliečnu penu. Cappuccino je pripravené: podľa chuti pridajte cukor a ak si želáte, posypte penu trochou kakaa.

### **Poznámka!**

Ak je aktívny režim „Úspora energie“, výdaj pary si môže vyžadovať niekoľko sekúnd.

## 10.1 Príprava horúceho mlieka (nenapeneného)

Pre prípravu horúceho nenapeneného mlieka postupujte podľa opisu v predchádzajúcom odstavci, pričom sa uistite, či objímka napeňovača mlieka (A21) je umiestnená smerom nahor, vo funkcii „HOT MILK“.

## 10.2 Čistenie napeňovača mlieka po použití

Čistite napeňovač mlieka (A20) po každom použití, vyhnete sa tak ukladaniu zvyškov mlieka vo vnútri alebo jeho upchaniu.

### **Nebezpečenstvo popálenín!**

Počas čistenia vychádza z napeňovača mlieka trochu horúcej vody. Dávajte pozor, aby ste sa nepostriekli horúcou vodou.

1. Nechajte vyteciť trochu vody stlačením tlačidla  (B6- obr. 13). Potom prerušte stlačením šípky voľby (B4) zodpovedajúcej „STOP“.
2. Počkajte niekoľko minút, kým napeňovač mlieka nevychladne: otočte proti smeru otáčania hodinových ručičiek a potiahnite napeňovač mlieka smerom nadol, aby ste ho mohli vytiahnuť (obr. 14).

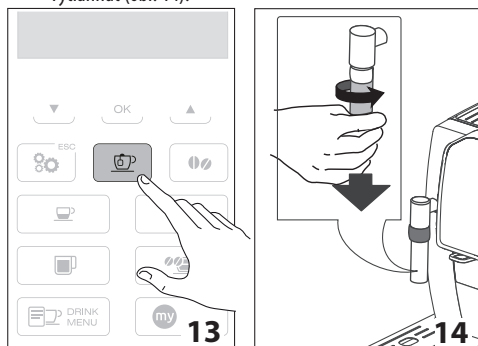

3. Objímku (A21) posuňte smerom nahor (obr. 15).



4. Trysku posuňte smerom nadol (A22- obr. 16).

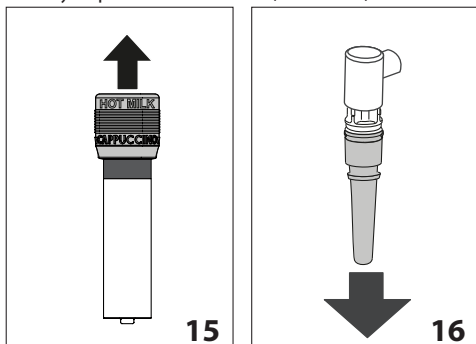

5. Skontrolujte, či otvory označené šípku na obr. 17 nie sú upchaté. V prípade potreby ich vyčistite pomocou špendlíka.
6. Znovu vložte trysku, objímku posuňte smerom nadol a znovu vložte napeňovač mlieka na trysku (obr. 18) otočením a potlačením smerom nahor, až do zaháknutia.

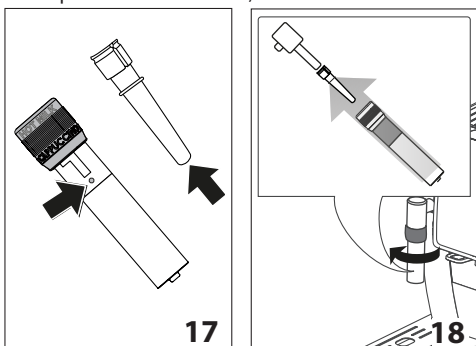

## 11. „my MENU“ „NAPROGRAMOVANIE A VOĽBA

V **my MENU** si zvolíte nápoje osobne nastavené podľa osobnej chuti. Ak nápoje ešte neboli naprogramované, spotrebič si vyžiada osobné nastavenie pred vykonaním výdaja:

1. Stlačte **my MENU** (B13).
2. Stláčajte šípky voľby (B2 a B4), kým sa medzi dvomi čiarkovanými riadkami nezobrazí požadovaný nápoj.

### Nenaprogramované nápoje:

3. Stlačte **OK** (B3) pre voľbu.
4. Na displeji sa objaví „Naprogram. arómy“: Stláčajte šípky voľby (B2 a B4) alebo **ON/OFF** (B7), kým sa nezvolí požadovaná aróma. Stlačte **OK**: na displeji sa objaví „Naprogram. kávy“ a progresívna lišta, ktorá sa postupne zaplní v súlade s postupujúcim výdajom: po dosiahnutí požadovaného množstva stlačte **OK**.

5. Potom spotrebič vykoná prípravu kávy: stlačte **OK** pre prerušenie výdaja vo chvíli, keď bolo vydané požadované množstvo kávy.
6. „Uložiť parametre?": pre uloženie naprogramovania stlačte **OK** (v opačnom prípade stlačte **ESC** - B2 alebo B5).
8. „Parametre uložené“ alebo „Parametre neuložené“. Spotrebič sa vráti do stavu pripravený na použitie.

### Naprogramované nápoje:

3. Stlačte **OK** (B3) pre voľbu.
4. Spotrebič začne s prípravou podľa pred tým naprogramovaných nastavení.

### **i** Poznámka:

Nápoje pre 2 šálky budú zvoliteľné iba, keď sú naprogramované zodpovedajúce jednotlivé nápoje.

## 12. VÝDAJ HORÚCEJ VODY

### **⚠** Pozor! Nebezpečenstvo popálenín.

Nenechajte spotrebič bez dozoru, pokým vydáva horúcu vodu. Napeňovač mlieka (A20) sa počas výdaja zahrieva, a preto ho uchopte iba za čiernu objímku (A21).

1. Umiestnite pod napeňovač mlieka (A20) nádobu (čo najbližšie, aby nedochádzalo k rozstrekovaniu vody).
2. Stlačte **☺** (B6- obr. 13). Na displeji (B1) sa objaví nápis „HORÚCA VODA“ a progresívna lišta, ktorá sa postupne zaplní v súlade s postupujúcou prípravou.
4. Spotrebič vydá asi 250 ml horúcej vody, a potom automaticky výdaj preruší. Pre ručné prerušenie výdaja horúcej vody opätovne stlačte šípku voľby (B4) zodpovedajúcu „STOP“.

### **i** Poznámka!

Ak je aktívny režim „Úspora energie“, výdaj horúcej vody a pary si vyžiada niekoľko sekúnd.

## 13. ČISTENIE

### 13.1 Čistenie spotrebiča

Nasledujúce časti spotrebiča je treba pravidelne čistiť:

- vnútorný obvod spotrebiča,
- nádobku na zvyšky kávy (A11),
- odkvapkávacia mriežka (A15) a nádobku na zber kondenzácie (A10),
- nádržku na vodu (A17),
- ústia vydávачa kávy (A19),
- násytku na vsypanie mletej kávy (A4),
- vylúhovač (A8), prístupný po otvorení servisných dvierok (A7),
- napeňovač mlieka (A20- ods. „10.2 Čistenie napeňovača mlieka po použití“),

- ovládací panel (B).



### **Pozor!**

- Na čistenie spotrebiča nepoužívajte rozpúšťadlá, drsné čistiace prostriedky, ani alkohol. Pri plnoautomatických spotrebičoch DeLonghi nie je potrebné používať na čistenie spotrebiča chemické príslady.
- Žiadná časť spotrebiča sa nesmie umývať v umývačke riadu, okrem mriežky odkvapkávacej mriežky (A14).
- Na odstraňovanie vodného kameňa alebo kávových usadenín nikdy nepoužívajte kovové predmety, pretože by tak mohlo dôjsť k poškrabaniu kovového alebo plastového povrchu.

## **13.2 Čistenie vnútorného obvodu spotrebiča**

Pri obdobiach nečinnosti dlhších ako 3-4 dni silno odporúčame pred použitím spotrebiča ho najprv zapnúť a vypustiť:

- 2 - 3 preplachovania stlačením (pozri odsek „8.1 Preplachovanie“);
- horúcej vody na niekoľko sekúnd (kapitola „12. Výdaj horúcej vody“).



### **Poznámka:**

Je bežné, keď sa po vykonaní takéhoto čistenia v nádobke na zvyšky kávy (A11) nachádza voda.

## **13.3 Čistenie nádobky na zvyšky kávy**

Keď sa na displeji (B1) objaví nápis „Vypráz. nádobku na zvyšky kávy“, je potrebné ju vyprázdniť a vyčistiť. Kým sa nádobka na zvyšky kávy (A11) nevyčistí, spotrebič nemôže pripraviť kávu. Spotrebič signalizuje potrebu vyprázdniť nádobku, aj keď nie je plná, v prípade, ak ubehlo 72 hodín od prvej vykonanej prípravy (aby sa výpočet 72 hodín vykonal správne, spotrebič sa nikdy nesmie vypnúť hlavným vypínačom – A6).



### **Pozor! Nebezpečenstvo popálenín**

Ak sa pripravuje niekoľko káv cappuccino naraz, tácka na odkladanie šálok (A12) sa zahrieva.. Počkať, kým vychladne a potom ju uchytiť len za prednú časť.

Na vykonanie čistenia (pri zapnutom spotrebiči):

- Vytiahnite odkvapkávaciu mriežku (A15) (obr. 19), vyprázdňte a vyčistite ju.
- Vytiahnite a starostlivo vyčistite nádobku na zvyšky kávy (A11), dbajte na to, aby ste odstránili všetky usadeniny na dne.
- Skontrolujte, či nádobka na zber kondenzácie (A10) (červenej farby) je plná, ak áno, vyprázdnite ju.



### **Pozor!**

Pri vyberaní odkvapkávacej mriežky sa vždy musí vyprázdniť aj nádobka na zvyšky kávy, aj keď nie je úplne naplnená.

Pokiaľ tento úkon nevykonáte, môže sa stať, že pri príprave ďalších káv sa nádobka na zvyšky kávy naplní viac, ako sa očakáva, a spotrebič sa upcháva zvyškami použitej kávy

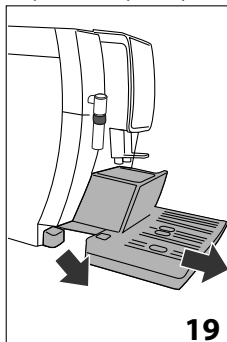

19

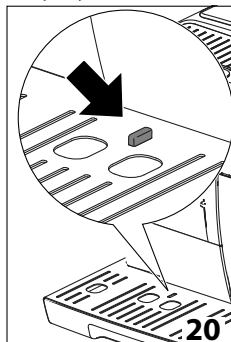

20

## **13.4 Čistenie odkvapkávacej mriežky a nádobky na zber kondenzácie**



### **Pozor!**

Odkvapkávací mriežka (A15) je vybavená plávajúcím indikátorom (červenej farby) (A13), ktorý označuje hladinu vody (obr. 20). Skôr ako tento ukazovateľ začne vyčnievať z podložky na šálky (A12), je potrebné nádobu vyprázdniť a vyčistiť. voda môže pretiecť z hrany a poškodiť spotrebič, oporný pult alebo okolitý priestor.

Pre odstránenie odkvapkávacej mriežky:

1. Vytiahnite odkvapkávaciu mriežku a nádobku na zvyšky kávy (A11) (obr. 19).
2. Odoberte tácku na odkladanie šálok (A12), mriežku odkvapkávacej mriežky (A14), potom vyprázdnite odkvapkávaciu mriežku a nádobku na zvyšky kávy a všetky komponenty umyte.
3. Skontrolujte nádobku na zber kondenzácie červenej farby (A10) a, ak je plná, vyprázdnite ju.
4. Znovu založte odkvapkávaciu mriežku a nádobku na zvyšky kávy.

## **13.5 Čistenie vnútra spotrebiča**



### **Nebezpečenstvo úrazu elektrickým prúdom!**

Pred akýmkoľvek čistením vnútorných častí spotrebiča musí byť spotrebič vypnutý (pozri kapitolu „7. Vypnutie spotrebiča“) a odpojte ho od elektrickej siete. Spotrebič nikdy neponárajte do vody.

1. Pravidelne (približne raz do mesiaca) skontrolujte, či vnútorný priestor spotrebiča (prístupný po vybratí odkvapkávacej mriežky (A15) nie je znečistený V prípade potreby odstráňte usadeniny kávy pomocou štetca vo výbave a špongie;

2. Všetky zvyšky povysávajúje (obr. 21).

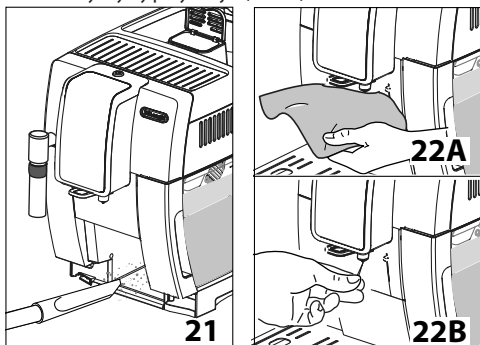

### 13.6 Čistenie nádržky na vodu

1. Pravidelne (približne raz do mesiaca) a po každej výmene zmäčkovacieho filtra (C4) (pokial' je vo výbave) vyčistíte nádržku na vodu (A17) vlhkou handričkou a malým množstvom jemného čistiaceho prostriedku.
2. Vytiahnite filter (C4) (ak je vo vybavení) a opláchnite ho pod tečúcou vodou.
3. Zasuňte naspäť filter (ak je vo vybavení), naplňte nádržku čerstvou vodou a zasuňte ju.
4. (iba pre modely so zmäčkovacím filtrom) Vypustite 100 ml vody.

### 13.7 Čistie ústí vydávača kávy

1. Pravidelne čistíte ústia vydávača kávy (A9) pomocou špongie alebo handričky (obr. 22A).
2. Kontrolujte, či nie sú upchaté otvory vydávača kávy. Podľa potreby vyberte usadeniny kávy pomocou špáradla (obr. 22B).

### 13.8 Čistenie násypky na vsypanie mletej kávy

Pravidelne kontrolujte (približne raz za mesiac), či nie je upchatá násypka na vopred namletú kávu (A4). V prípade potreby odstráňte zvyšky kávy štetcom.

### 13.9 Čistenie vylúhovača

Vylúhovač (A8) je nevyhnutné vyčistiť aspoň raz za mesiac.



**Pozor!**

Vylúhovač sa nedá vytiahnuť, ak je spotrebič zapnutý.

1. Ubezpečte sa, či bol spotrebič správne vypnutý (pozri kapitolu „7. Vypnutie spotrebiča“).
2. Vytiahnite nádržku na vodu (A17).
3. Otvorte dverka vylúhovača (A19) (obr. 23) nachádzajúce sa na pravom boku.

4. Stlačte smerom dovnútra dve farebné uvoľňovacie tlačidlá a súčasne vytiahnite vylúhovač smerom von (obr. 24).
5. Ponorte vylúhovač približne na 5 minút do vody, a potom ho opláchnite pod tečúcou vodou.

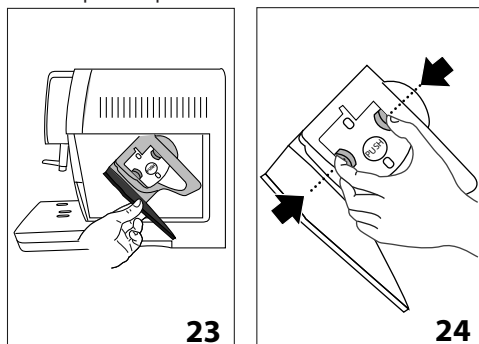

**Pozor!**

VYPLÁCHNITE IBA VODOU.

ŽIADNE ČISTIACE PROSTRIEDKY - ŽIADNA UMYVAČKA RIADU

Čistíte vylúhovač bez použitia saponátov, pretože by ho mohli poškodiť.

6. Pomocou štetca vyčistíte prípadné zvyšky kávy v sedle vylúhovača, viditeľné cez dverka.
7. Po vyčistení zasuňte vylúhovač na svoje miesto; potom stlačte nápis PUSH, až kým nebudete počuť zvuk zasunutia na doraz.



**Poznámka:**

Ak je ťažké zasunúť vylúhovač späť, je treba ho nastaviť (pred jeho zasunutím) na správny rozmer silným stlačením dvoch páčok (obr. 25).

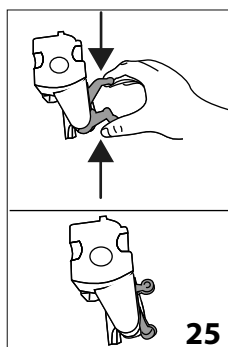

8. Po zasunutí skontrolujte, či sa obe farebné tlačidlá vysunuli smerom von.
9. Zavrite kryt vylúhovača.
10. Opäť vložte nádržku na vodu.

## 14. ODVÁPŇOVANIE



### Pozor!

- Pred použitím si prečítajte pokyny a štítok prípravku na odvápnenie uvedené na obale prípravku na odvápnenie.
- Odporúča sa používať výhradne odvápnovacie prípravky De'Longhi. Použitie nevhodných odvápnovacích prípravkov, rovnako ako nesprávne vykonané odvápnovanie môžu viesť k nezrovnalostiam, na ktoré sa nevzťahuje záruka výrobcu.

Odvápnite spotrebič, keď sa na displeji (B1) objaví (blikajúca) správa „ODVÁPNIŤ, ESC pre zrušenie, OK pre odvápnovanie“ (~45 minút). Ak chcete odvápnovanie vykonať ihneď, stlačte **OK** (B3) a vykonajte operácie od bodu 6. Pre odloženie odvápnovania na inokedy stlačte **ESC** (B5): na displeji symbol  pripomína, že spotrebič potrebuje odvápnit.

Pre vstup do menu odvápnovanie:

1. Spotrebič zapnite a počkajte, kým bude pripravený na použitie.
2. Stlačte  (B5) pre vstup do menu „Nastavenia“.
3. Stláčajte šípky voľby (B2 a B4), kým sa medzi dvomi čiarkovanými riadkami nezobrazí „Údržba“: stlačte **OK** (B3).
4. Stlačte **OK** pre výber „Odvápnenie“.
5. „Potvrdiť? (~45 minút)“: potvrdte stlačením **OK**.
6. „Vyberte filter“: vytiahnite nádržku na vodu (A17), odoberte filter vody (C4) (ak sa nachádza), vyprázdňte nádržku na vodu. Stlačte **OK**.
7. „Nalej odvápňovač a vodu do nádržky“: Do nádržky na vodu nalejte odvápňovací prípravok až po hladinu A (zodpovedá jednému 100 ml baleniu) vytlačenej na vnútornej strane nádržky; potom pridajte vodu (liter), až kým nedosiahnete hladinu B (obr. 26); znovu zasuňte nádržku na vodu. Stlačte **OK**.

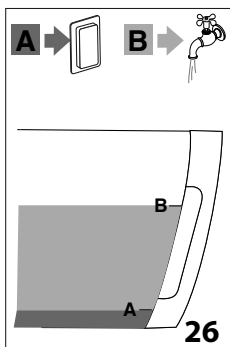

8. „Vypráz. odkvapkávacia mriežka“: Vyberte, vyprázdňte a znovu založte odkvapkávacia mriežku (A15) a nádobku na zvyšky kávy (A11). Stlačte **OK**.



### Poznámka:

Môže sa stať, že v niektorých prípadoch sa spustí proces chladenie, v trvaní niekoľkých sekúnd, pred prechodom na nasledujúci bod.

9. „Prázdnu 1,8l nádobu pod vydávače“: Umiestnite pod napeňovač mlieka (A19) a pod vydávač kávy (A13) prázdnu nádobu s minimálnym objemom 1,8 l (obr. 27). Stlačte **OK**.

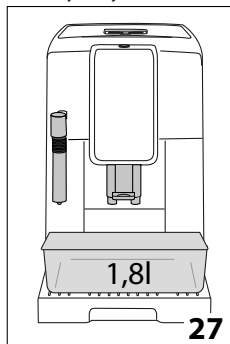

### Pozor! Nebezpečenstvo popálenín

Z vydávača vody a z vydávača kávy vyteká horúca voda obsahujúca kyseliny. Dávajte pozor, aby ste sa týmto roztokom nepostriekli.

10. „Prebieha odvápnovanie“: spustí sa program odvápnovania a odvápnovací roztok vyteká z napeňovača mlieka ako aj z vydávača kávy, pričom automaticky vykoná celú sériu preplachovaní v intervaloch na odstránenie zvyškov vápnika zvnútra spotrebiča.

Po približne 35 minútach spotrebič preruší odvápnovanie.

11. „Nádržku vypláchnite a naplňte vodou“: teraz je spotrebič pripravený na proces preplachovania čerstvou vodou. Vyprázdňte nádobu použitú na zber odvápnovacieho roztoku, vytiahnite nádržku na vodu, vyprázdnite ju, opláchnite pod tečúcou vodou, naplňte čerstvou vodou až po rysku MAX a vložte ju späť do spotrebiča: stlačte **OK**.
12. „Prázdnu 1,8l nádobu pod vydávače“: nádobu použitú na zber odvápnovacieho roztoku znovu umiestnite pod vydávač kávy a pod vydávač horúcej vody (obr. 27) a stlačte **OK**.
13. „Preplachovanie, potvrdiť?": stlačte **OK**;
14. „Prebieha preplach.“: najprv vyteká horúca voda z vydávača kávy, a potom pokračuje vo vytekaní z napeňovača mlieka,
15. Keď sa voda z nádržky vyprázdni, vyprázdňte nádobu použitú na zber preplachovacej vody.

16. „Nádržku vypláchnite a naplňte vodou“: vytiahnite nádržku na vodu a naplňte ju až po rysku MAX čerstvou vodou. Stlačte **OK**.
14. „Vložte filter“: opätovne vložte zmäčkovací filter na svoje miesto v nádržke na vodu, ak bol predtým odobratý, znova zasuňte nádržku a stlačte **OK**.
15. „Prázdnu 1,8l nádobu pod vydávače“: Nádobu použitú na zber odvápnovacieho roztoku znovu umiestnite pod napeňovača mlieka . Stlačte **OK**.
16. „Preplachovanie, potvrdiť?“, stlačte **OK**.
17. “Prebieha preplach.” Z napeňovača mlieka vyteká horúca voda.
18. „Vypráz. odkvapkávacia mriežku“: Po dokončení preplachovania vyberte, vyprázdňte a znovu založte odkvapkávacia mriežku (A15) a nádobku na zvyšky kávy (A11). Stlačte **OK**.
19. „Proces odvápnenia dokončený“: stlačte **OK**.
20. „Naplňte nádržku“: vyprázdňte nádobu použitú na zber preplachovacej vody, vytiahnite a naplňte nádržku na vodu čerstvou vodou až po rysku MAX a zasuňte do spotrebiča.

Operácia odvápnovania je takto dokončená.

### **i** **Poznámka!**

- Ak by sa cyklus odvápnovania neukončil správne (napr. nedostatok zásobovania elektrickou energiou), odporúča sa cyklus zopakovať,
- Je bežné, keď sa po vykonaní cyklu odvápnovania v nádobke na zvyšky kávy (A11) nachádza voda,
- Spotrebič si vyžaduje tretie preplachovanie v prípade, ak nádržka na vodu nebola naplnená po rysku: to preto, aby sa zaistilo, že vo vnútorných okruhoch spotrebiča nie je žiadny odvápnovací roztok.

## **15. PROGRAMOVANIE TVRDOSTI VODY**

Požiadavka odvápnovania sa zobrazí po predvolenom období prevádzky, ktoré závisí od tvrdosti vody.

Spotrebič je z výroby nastavený na stupeň tvrdosti vody 4. Podľa potreby môžete spotrebič naprogramovať v závislosti od skutočnej tvrdosti vody používanej v rôznych regiónoch a upraviť tak frekvenciu odvápnovania.

### **15.1 Meranie tvrdosti vody**

1. Vyberte z obalu reakčný prúžok (C1) „TOTAL HARDNESS TEST“, ktorý je súčasťou príručky pokynov v anglickom jazyku.
2. Ponorte celý prúžok do pohára s vodou približne na jednu sekundu.
3. Vytiahnite prúžok z vody a zľahka ním oklepte. Asi po jednej minúte sa objavia 1, 2, 3 alebo 4 štvorce červenej

farby v závislosti od tvrdosti vody, pričom každý štvorek zodpovedá 1 stupňu úrovne tvrdosti.

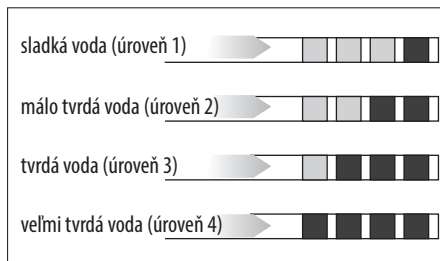

## **15.2 Nastavenie tvrdosti vody**

1. Stlačte **OK** (B5) pre vstup do menu „Nastavenia“.
2. Stláčajte šípky volby (B2 a B4), kým sa medzi dvomi čiarkovanými riadkami nezobrazí „Všeobecné“: stlačte **OK** (B3).
3. Stláčajte šípky volby, kým sa nezobrazí „Tvrdosť vody“: premere **OK**;
4. Na displeji sa zobrazí aktuálna voľba a bliká nová voľba: stláčajte šípky volby, kým sa nezobrazí požadovaná nová voľba. Stlačte **OK**.

Nový stupeň je uložený do pamäte a spotrebič sa vráti do menu „Všeobecné“.

Potom dvakrát stlačte **ESC** (B5) pre návrat na základnú obrazovku.

## **16. ZMÄČKOVACÍ FILTER**

Niektoré modely sú vybavené zmäčkovacím filtrom (C4): pokiaľ ho váš model nemá, odporúčame vám ho zakúpiť v autorizovaných strediskách asistencie De'Longhi.

Pre správne použitie filtra sa riadte pokynmi uvedenými nižšie.

### **16.1 Inštalácia filtra**

1. Vyberte filter (C4) z obalu. Dátumovník kurzora je rôzny podľa filtra vo výbave.
2. Otočte kurzorom dátumovníka (obr. 28), až kým sa nezobrazia 2 nasledujúce mesiace použitia.

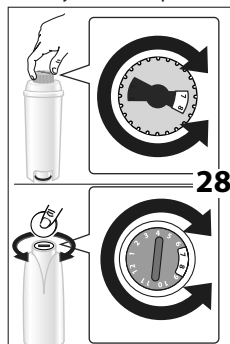

## **i** Poznámka

Trvanlivosť filtra je dva mesiace pri bežnom použití spotrebiča, ak spotrebič zostane nepoužívaný s inštalovaným filtrom, jeho trvanlivosť je maximálne 3 týždne.

3. Pre aktiváciu filtra nechajte tiecť vodu z vodovodu do otvoru filtra, ako je znázornené na obr. 29, tak dlho, kým voda nevychádza z bočných otvorov po dobu viac ako jednu minútu;
4. Vyberte nádržku (A17) z spotrebiča a naplňte ju vodou.
5. Zasuňte filter do nádržky s vodou a úplne ho ponorte asi na desať sekúnd, pričom ho nakláňajte tak, aby z neho vyšli vzduchové bubliny (obr. 30).

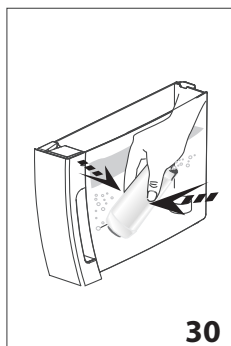
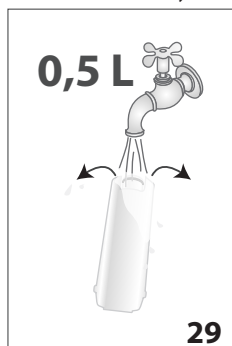

6. Vložte filter do príslušného miesta (A18) a zatlačte až na doraz (obr. 31).
7. Uzavrte nádržku vekom (A16 - obr. 32), potom ju opätovne zasuňte do spotrebiča.

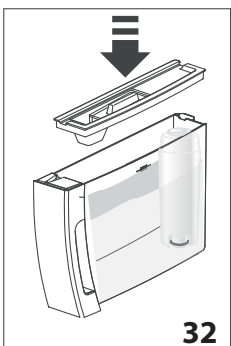
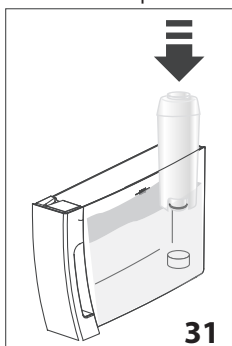

V okamihu inštalácie filtra je potrebné signalizovať tento fakt spotrebiču.

8. Stlačte **ESC** (B5) pre vstup do menu „Nastavenia“.
9. Stláčajte šípky volby (B2 a B4), kým sa medzi dvomi čiarkovanými riadkami nezobrazí „Údržba“: stlačte **OK** (B3).
10. Stláčajte šípky volby, kým sa nezobrazí „Nainštalujte filter“: stlačte **OK**.
11. „Potvrdiť?\": stlačte **OK**.

12. „Horúca voda, potvrdiť?\": umiestnite pod napeňovača mlieka (A20) nádobu (objem: min. 500 ml), potom stlačte **OK**;
13. Spotrebič začne vyláď horúcej vody a na displeji sa zobrazí nápis „Čakajte prosím“.
14. Po dokončení vyláďa sa spotrebič automaticky vráti do „Pripravený na kávu“.

Teraz je nový filter aktívny a môže sa pokračovať v používaní spotrebiča.

## 16.2 Výmena filtra

Vymeňte filter (C4), keď sa na displeji (B1) objaví „Vymeňte filter, ESC pre zrušenie, OK pre výmenu“. Ak chcete výmenu vykonať ihneď, stlačte **OK** (B3) a vykonajte operácie bodu 7. Pre odloženie výmeny na inokedy stlačte **ESC** (B5): na displeji symbol  pripomína, že je potrebné vymeniť filter.

Výmenu vykonajte nasledujúcim spôsobom:

1. Vyberte nádržku (A17) a opotrebovaný filter.;
2. Vyberte nový filter z obalu a pokračujte podľa bodov 2-3-4-5-6-7 v predchádzajúcom odstavci.
3. Stlačte **ESC** (B5) pre vstup do menu „Nastavenia“.
4. Stláčajte šípky volby (B2 a B4), kým sa medzi dvomi čiarkovanými riadkami nezobrazí „Údržba“: stlačte **OK**.
5. Stláčajte šípky volby, kým sa nezobrazí „Vymeňte filter“: stlačte **OK**.
6. „Potvrdiť?\": stlačte **OK**.
7. „Horúca voda, potvrdiť?\": umiestnite pod napeňovača mlieka (A20) nádobu (objem: min. 500 ml), potom stlačte **OK**.
8. Spotrebič začne vyláď horúcej vody a na displeji sa zobrazí nápis „Čakajte prosím“.
9. Po dokončení vyláďa sa spotrebič automaticky vráti do „Pripravený na kávu“.

Teraz je nový filter aktívny a môže sa pokračovať v používaní spotrebiča.

## **i** Poznámka!

Keď ubehli dva mesiace používania (pozri dátumovník) alebo sa spotrebič nepoužíval viac ako 3 týždne, je potrebné vykonať výmenu filtra, aj keď to spotrebič ešte nepožaduje:

## 16.3 Vyňatie filtra

Pokiaľ si prajete používať spotrebič bez filtra (C4), je potrebné ho odstrániť a signalizovať tento fakt spotrebiču. Postupujte nasledovne:

1. Vyberte nádržku (A17) a opotrebovaný filter.;
2. Stlačte **ESC** (B5) pre vstup do menu „Nastavenia“.
3. Stláčajte šípky volby (B2 a B4), kým sa medzi dvomi čiarkovanými riadkami nezobrazí „Údržba“: stlačte **OK** (B3).
4. Stláčajte šípky volby, kým sa nezobrazí „Vyberte filter“: stlačte **OK**.

5. „Potvrdiť?\": stlačte **OK** pre potvrdenie vybratia: spotrebič sa vráti do menu „Údržba“.

Potom stlačte /ESC (B5) pre výstup z menu.



### **Poznámka!**

Keď ubehli dva mesiace používania (pozri dátumovník) alebo sa spotrebič nepoužíval viac ako 3 týždne, je potrebné vykonať výmenu filtra, aj keď to spotrebič ešte nepožaduje.

## **17. TECHNICKÉ ÚDAJE**

Napätie:	220-240 V~ 50/60 Hz max. 10A
Príkion:	1 450 W
Tlak:	1,5 MPa (15 bar)
Max. objem nádržky na vodu:	1,8 l
Rozmery ŠxVxH:	240 x 440 x 360 mm
Dĺžka kábla:	1 150 mm
Hmotnosť:	9,3 kg
Max. objem zásobníka zrnkovej kávy:	300 g



Toto zariadenie je v zhode s Nariadením Európskeho parlamentu a Rady (ES) č. 1935/2004 o materiáloch a predmetoch určených na styk s potravinami.



## **18. LIKVIDÁCIA**



Spotrebič sa nesmie likvidovať spolu s komunálnym odpadom, ale musí sa odovzdať v zbernom stredisku na separovaný zber odpadu.

## **19. SPRÁVY ZOBRAZENÉ NA DISPLEJI**

ZOBRAZENÁ SPRÁVA	MOŽNÁ PRÍČINA	NÁPRAVA
NAPLŇte nádržku	V nádržke (A17) nie je dosť vody.	Naplňte nádržku na vodu a/alebo ju správne zasuňte zatlačením, až pokým nepočúť zapadnutie na doraz (obr. 3B).
Vložte nádržku	Nádržka (A17) nie je vložená správne.	Nádržku vložte správne zatlačením na doraz (obr. 3B).
VYPRÁZ.nádobku na zvyšky kávy	Nádobka na zvyšky kávy (A11) je plná.	Vyprázdňte nádobku na zvyšky kávy, odkvapkávaci mriežku (A15) a vyčistite, potom ich znovu zasuňte. Dôležité: pri vybratí odkvapkavej mriežky musíte vždy vyprázdniť aj nádobku na zvyšky kávy, aj keď nie je úplne plná. Pokiaľ tento úkon nevykonáte, môže sa stať, že pri príprave ďalších káv sa nádobka na zvyšky kávy naplní viac, ako sa očakáva, a spotrebič sa upchá zvyškami použitej kávy.
Vložte nádobku na zvyšky kávy	Po vykonaní čistenia nebola vložená nádobka na zvyšky kávy (A13).	Vytiahnite odkvapkávaci mriežku (A15) a vložte nádobku na zvyšky kávy

Vsypte mletú kávu	Bola zvolená funkcia „mletá káva“, ale mletá káva nebola nasypaná do násypky (A4).	Nasypte mletú kávu do násypky (obr. 10) alebo zrušte funkciu mletej kávy.
	Bola vyžiadaná káva LONG s mletou kávou	Do násypky (A4) nasypete zarovnanú odmerku mletej kávy a stlačte OK (B3) pre pokračovanie a dokončenie prípravy.
Naplníte zásobník zrnkovej kávy	Zrnká kávy skončili.	Naplníte zásobník zrnkovej kávy (A3) (obr. 7).
	Násypka na mletú kávu (A4) je upchatá.	Vyprázdnite násypku pomocou štetca, ako je to opísané v ods., 13.8 Čistenie násypky na vsypávanie mletej kávy“.
Káva bola zomletá príliš jemne Nastavte mlynček	Kávový mlynček melie príliš jemne, a preto káva vyteká veľmi pomaly alebo nevyteká vôbec.	Zopakovať výdaj kávy a otočiť regulačným gombíkom mletia kávy (A5) (obr. 6) o jedno cvaknutie smerom k číslu 7 v smere hodinových ručičiek, kým je kávový mlynček v prevádzke. Ak je po príprave najmenej 2 káv výdaj stále príliš pomalý, zopakujte korekciu otočením regulačného gombíka o ďalšiu stupeň (pozri ods., 9.1 Nastavenie kávového mlynčeka“). Ak problém pretrváva, uistite sa, či nádržka na vodu (A17) je vložená až na doraz
	Ak je prítomný zmäkčovací filter (C4), mohlo by dôjsť k uvoľneniu vzduchovej bubliny vnútri okruhu, ktorá zablokuje výdaj.	Vydajte trochu vody z napeňovača mlieka (A20), kým prietok nebude pravidelný.
Znížte dávku kávy	Použili ste príliš veľké množstvo kávy.	Zvoľte jemnejšiu chuť stlačením  (B7) alebo znížte množstvo vopred namletej kávy.
Zasuňte jednotku vylúhovača	Po čistení ste nezasunuli vylúhovač (A8).	Zasuňte vylúhovač podľa opisu v ods., 13.9 Čistenie vylúhovača“.
Prázdny okruh Naplníte okruh Horúca voda Potvrdiť?	Hydraulický obvod je prázdny.	Stlačte <b>OK</b> (B3) a nechajte vytečiť vodu z napeňovača mlieka (A20), kým výdaj nebude pravidelný. Ak problém pretrváva, overte, či nádržka na vodu (A17) je vložená až na doraz.
Odvápnite ESC pre zrušenie OK pre odvápnenie (~45 minút)	Signalizuje, že je nutné spotrebič odvápnit’	Je nevyhnutné čo najskôr vykonať program odvápnovania, opísaný v kap., 14 Odvápnovanie“.
Vymeňte filter ESC pre zrušenie OK pre výmenu	Zmäkčovací filter (C4) je opotrebovaný.	Vymeňte filter alebo ho odoberte podľa pokynov v kap., 16. Zmäkčovací filter“.
Všeobecný alarm	Vnútro spotrebiča je veľmi znečistené.	Spotrebič starostlivo vyčistite, ako je to opísané v kap., 13. Čistenie“. Ak správa na displeji pretrváva ešte po čistení, obráťte sa na stredisko servisnej služby.
	Pripomína, že zmäkčovací filter (C4) je opotrebovaný a je potrebné ho vymeniť alebo odobrať.	Vymeňte filter alebo ho odoberte podľa pokynov v kap., 16 Zmäkčovací filter“.



	Pripomína, že je nutné spotrebič odvápnit.	Je nevyhnutné čo najskôr vykonať program odvápnovania, opísaný v kap. „14. Odvápnovanie“.
<b>ECO</b>	Funkcia úspory energie je aktívna.	Pre vypnutie úspory energie postupujte podľa opisu v ods. „8.6 Všeobecné“ – „Úspora energie:“

## 20. RIEŠENIE PROBLÉMOV

Nižšie sú uvedené niektoré príklady chybného fungovania.

Ak sa problém nebude dať odstrániť opísaným spôsobom, skontaktujte sa s Technickou Asistenciou.

PROBLÉM	MOŽNÁ PRÍČINA	NÁPRAVA
Káva nie je horúca.	Šálky neboli predhriate.	Zohrejte šálky ich prepláchnutím horúcou vodou (Poznámka: môže sa použiť funkcia horúcej vody).
	Vnútorne obvody spotrebiča ochladli, pretože od poslednej kávy uplynuli 2 - 3 minúty.	Pred prípravou kávy vylúhovač zohrejte prepláchnutím (pozri ods. „8.1 Preplachovanie“).
	Nastavená teplota kávy je nízka.	Z ponuky nastavte vyššiu teplotu.
Káva je málo objemná alebo má málo peny..	Káva je zomletá príliš hrubo.	Otočte regulačným gombíkom mletia kávy (A5) o jeden stupeň smerom k číslu 1 v protismere hodinových ručičiek, kým je mlynček na kávu vo funkcii (obr. 7). Otáčajte gombíkom vždy o jeden stupeň až dovtedy, kým nedôjde k uspokojivému výdaju kávy. Efekt je viditeľný až po 2 vydaniach kávy (pozri ods. „9.1 Nastavenie kávového mlynčeka“).
	Káva nie je vhodná.	Používajte kávu pre použitie v kávovaroch na espresso.
Káva vyteká príliš pomaly alebo iba kvapká.	Káva bola zomletá príliš jemne.	Otočte regulačným gombíkom mletia kávy (A5) o jeden stupeň smerom k číslu 7 v smere doprava, kým je mlynček na kávu zapnutý (obr. 7). Otáčajte gombíkom vždy o jeden stupeň až dovtedy, kým nedôjde k uspokojivému výdaju kávy. Efekt je viditeľný až po 2 vydaniach kávy (pozri ods. „9.1 Nastavenie kávového mlynčeka“).
Spotrebič nevydáva kávu	Spotrebič zistil nečistoty vo svojom vnútri: displej zobrazí „Čakajte prosím“.	Počkajte, kým sa spotrebič vráti do stavu pripravený na použitie a znovu vyberte požadovaný nápoj. Ak problém pretrváva, obráťte sa na autorizované servisné stredisko.
Káva nevyteká z jedného alebo ani z jedného ústia vydávača kávy.	Ústia vydávača kávy (A9) sú upchaté.	Vyčistíte ústia pomocou špádlu (obr. 24B).

Spotrebič sa nezapína	Zástrčka nie je zapojená do zásuvky.	Zasuňte zástrčku do zásuvky (obr. 1).
	Hlavný vypínač (A22) nie je zapnutý.	Zatlačte hlavný vypínač do polohy I (obr. 2).
Nie je možné vytiahnuť vylúhovač.	Vypnutie nebolo vykonané správne.	Spotrebič vypnite stlačením tlačidla  (A7) (obr. 5) (pozri kap. „7. Vypnutie spotrebiča“).
Po dokončení odvápnovania si spotrebič vyžaduje tretie preplachovanie.	Počas dvoch cyklov preplachovania sa nádržka nenaplnila až po rysku MAX.	Postupujte podľa požiadavky spotrebiča, avšak najprv vyprázdnite odkvapkávaciú mriežku, aby sa zabránilo pretečeniu vody.
Napenené mlieko má veľké bubliny	Mlieko nie je dostatočne studené alebo nie je polotučné.	Používajte celkom odtučnené mlieko alebo polotučné mlieko s teplotou, ktorú má v chladničke (cca 5 °C) Ak výsledok stále nie je uspokojivý, skúste použiť inú značku mlieka.
Mlieko nie je emulgované	Napeňovač mlieka (A20) je znečistený	Vykonajte čistenie podľa pokynov v ods. „10.2 Čistenie napeňovača mlieka po použití“.
	Objímka napeňovača mlieka (A21) je v polohe „HORÚCE MLIEKO“	Zatlačte objímku do polohy „CAPPUCCINO“ (obr. 11).
Výdaj pary sa počas používania preruší	Bezpečnostné zariadenie preruší výdaj pary	Počkajte niekoľko minút, potom opätovne aktivujte funkciu pary.

## SPIS TREŚCI

<b>1. PODSTAWOWE OSTRZEŻENIA DOTYCZĄCE BEZPIECZEŃSTWA.....</b>	<b>116</b>
<b>2. OSTRZEŻENIA DOTYCZĄCE BEZPIECZEŃSTWA. ....</b>	<b>117</b>
2.1 Symbole wykorzystane w niniejszej instrukcji. ....	117
2.2 Prawidłowe użytkowanie .....	117
2.3 Instrukcja obsługi .....	117
<b>3. WPROWADZENIE .....</b>	<b>117</b>
3.1 Litery w nawiasach .....	117
3.2 Problemy i naprawy .....	117
<b>4. OPIS.....</b>	<b>118</b>
4.1 Opis urządzenia .....	118
4.2 Opis akcesoriów .....	118
<b>5. CZYNNOŚCI WSTĘPNE.....</b>	<b>118</b>
5.1 Kontrola urządzenia .....	118
5.2 Montaż urządzenia.....	118
5.3 Podłączenie urządzenia.....	119
5.4 Pierwsze włączenie urządzenia .....	119
<b>6. WŁĄCZANIE URZĄDZENIA .....</b>	<b>119</b>
<b>7. WYŁĄCZANIE URZĄDZENIA .....</b>	<b>120</b>
<b>8. USTAWIENIA MENU .....</b>	<b>120</b>
8.1 Płukanie.....	120
8.2 Język .....	120
8.3 Konserwacja.....	121
8.4 Program napojów .....	121
8.5 Program My napojów .....	121
8.6 Ogólne .....	121
8.7 Statystyki .....	122
<b>9. PRZYGOTOWANIE KAWY .....</b>	<b>122</b>
9.1 Regulacja młynka do kawy.....	122
9.2 Porady w celu uzyskania kawy o wyższej temperaturze .....	123
9.3 Przygotowanie automatycznych przepisów przy użyciu kawy w ziarnach .....	123
9.4 Tymczasowa zmiana smaku kawy .....	124
9.5 Przygotowanie kawy z kawy mielonej .....	124
<b>10. PRZYGOTOWANIE CAPPUCINO I CIEPŁEGO MLEKA (BEZ PIANKI) .....</b>	<b>125</b>
10.1 Przygotowanie ciepłego mleka (bez pianki) ....	125
10.2 Czyszczenie dyszy do spieniania mleka po użyciu.....	125
<b>11. „my MENU ” PROGRAMOWANIE I WYBÓR ..</b>	<b>126</b>
<b>12. WYTWARZANIE GORĄCEJ WODY .....</b>	<b>126</b>
<b>13. CZYSZCZENIE .....</b>	<b>127</b>
13.1 Czyszczenie ekspresu.....	127
13.2 Czyszczenie wewnętrznego obwodu ekspresu .....	127
13.3 Czyszczenie pojemnika na fusy.....	127
13.4 Czyszczenie tacki na skropliny i zbiornika na skropliny .....	127
13.5 Czyszczenie wnętrza ekspresu do kawy.....	128
13.6 Czyszczenie zbiornika na wodę .....	128
13.7 Czyszczenie otworów dozownika kawy .....	128
13.8 Czyszczenie lejka do kawy mielonej .....	128
13.9 Czyszczenie automatu zaparzającego.....	128
<b>14. ODKAMINIENIE.....</b>	<b>129</b>
<b>15. PROGRAMOWANIE TWARDOŚCI WODY.....</b>	<b>130</b>
15.1 Pomiar twardości wody .....	130
15.2 Ustawienie twardości wody .....	130
<b>16. FILTR ZMIĘK CZAJĄCY .....</b>	<b>130</b>
16.1 Montaż filtra .....	131
16.2 Wymiana filtra .....	131
16.3 Usunięcie filtra .....	132
<b>17. DANE TECHNICZNE .....</b>	<b>132</b>
<b>18. UTYLIZACJA .....</b>	<b>132</b>
<b>19. KOMUNIKATY POJAWIAJĄCE SIĘ NA WYŚWIETLACZU .....</b>	<b>133</b>
<b>20. ROZWIĄZYWANIE PROBLEMÓW .....</b>	<b>134</b>

## **1. PODSTAWOWE OSTRZEŻENIA DOTYCZĄCE BEZPIECZEŃSTWA**

- Urządzenia nie mogą używać osoby (w tym dzieci) o ograniczonych zdolnościach fizycznych, zmysłowych lub psychicznych, lub osoby nieposiadające doświadczenia chyba, że będą one nadzorowane lub zostaną pouczone na temat bezpiecznego użytkowania przez osobę odpowiadającą za ich bezpieczeństwo.
- Należy pilnować dzieci, aby nie bawiły się urządzeniem.
- Czyszczenia i konserwacji leżących w gestii użytkownika nie mogą wykonywać dzieci bez nadzoru.
- Podczas czyszczenia nie zanurzać urządzenia w wodzie.
- Urządzenie jest przeznaczone wyłącznie do użytku domowego. Nie przewidziano użytkowania w: pomieszczeniach pełniących funkcję kuchni dla personelu sklepów, biur i innych stref pracy, w agroturystyce, hotelach, pokojach do wynajęcia i innych strukturach rekreacyjnych.
- W razie uszkodzenia wtyczki lub kabla zasilającego zwrócić się o ich wymianę wyłącznie do Serwisu Technicznego, aby zapobiec jakiegokolwiek ryzyku.

### **DOTYCZY WYŁĄCZNIE RYNKU EUROPEJSKIEGO:**

- Niniejszego urządzenia mogą używać dzieci powyżej 8 roku życia pod warunkiem, że są one nadzorowane lub zostały pouczone na temat bezpiecznego użytkowania i są świadome związanego z tym ryzyka. Dzieciom nie wolno wykonywać czyszczenia i konserwacji leżących w gestii użytkownika chyba, że ukończyły one 8 lat i są nadzorowane. Trzymać urządzenie i jego kabel zasilający poza zasięgiem dzieci poniżej 8 roku życia.
- Urządzenia mogą używać osoby o ograniczonych zdolnościach fizycznych, zmysłowych lub psychicznych lub osoby nieposiadające doświadczenia pod warunkiem, że będą one nadzorowane lub zostały pouczone na temat bezpiecznego użytkowania oraz są świadome związanego z tym ryzyka.
- Dzieciom nie wolno bawić się urządzeniem.
- W przypadku pozostawienia urządzenia bez nadzoru oraz przed montażem, demontażem lub czyszczeniem należy je zawsze odłączyć od zasilania.



Podczas użytkowania powierzchnie, na których znajduje się taki symbol stają się gorące (symbol znajduje się tylko na niektórych modelach).

## 2. OSTRZEŻENIA DOTYCZĄCE BEZPIECZEŃSTWA

### 2.1 Symbole wykorzystane w niniejszej instrukcji

Ważnym ostrzeżeniom towarzyszą następujące symbole. Należy ich bezwzględnie przestrzegać.



#### **Niebezpieczeństwo!**

Nieprzestrzeżenie może spowodować obrażenia stwarzające zagrożenie dla życia, wskutek porażenia prądem elektrycznym.



#### **Uwaga!**

Nieprzestrzeżenie może być lub jest przyczyną obrażeń lub uszkodzeń urządzenia.



#### **Ryzyko Oparzenia!**

Nieprzestrzeżenie może być lub jest przyczyną lekkich lub poważnych oparzeń.



#### **Zwróć uwagę:**

Ten symbol wskazuje ważne dla użytkownika porady i informacje.



#### **Niebezpieczeństwo!**

Ponieważ urządzenie jest zasilane prądem elektrycznym, nie można wykluczyć porażenia prądem.

Należy zatem przestrzegać następujących ostrzeżeń dotyczących bezpieczeństwa:

- Nie dotykać urządzenia mokrymi rękami lub stopami.
- Nie dotykać wtyczki mokrymi rękami.
- Upewnić się, że gniazdko zasilające jest zawsze łatwo dostępne, ponieważ tylko w ten sposób, w razie potrzeby będzie można szybko wyjąć z niego wtyczkę.
- Podczas wyjmowania wtyczki z gniazdka należy za nią trzymać. Nigdy nie ciągnąć za kabel, ponieważ można go uszkodzić.
- W celu całkowitego wyłączenia urządzenia wyjąć wtyczkę z gniazdka.
- W razie usterki, nie próbować samodzielnie naprawiać urządzenia.  
Należy wyłączyć urządzenie, wyjąć wtyczkę z gniazdka i zwrócić się do Serwisu Technicznego.
- Przed przystąpieniem do czyszczenia części zewnętrznych wyłączyć urządzenie, wyjąć wtyczkę z gniazdka prądu i poczekać, aż urządzenie wystygnie.



#### **Uwaga:**

Przechowywać elementy opakowania (woreczki foliowe, elementy ze styropianu) poza zasięgiem dzieci.



#### **Ryzyko Oparzenia!**

Niniejsze urządzenie wytwarza gorącą wodę i w czasie jego działania, może powstawać para wodna.

Uważać na rozpryskującą się wodę lub wytwarzaną gorącą parę. Podczas funkcjonowania urządzenia nie dotykać podstawki na filiżanki, może być ona gorąca.

### 2.2 Prawidłowe użytkowanie

Urządzenie jest przeznaczone do parzenia kawy i podgrzewania napojów.

Wszelkie inne użycie uważa się za niewłaściwe i w związku z tym niebezpieczne. Producent nie ponosi odpowiedzialności za szkody wynikające z niewłaściwego użytkowania.

### 2.3 Instrukcja obsługi

Przed użyciem urządzenia należy uważnie przeczytać niniejszą instrukcję obsługi. Nieprzestrzeżenie instrukcji może być przyczyną obrażeń ciała lub uszkodzenia urządzenia.

Producent nie ponosi odpowiedzialności za szkody wynikające z nieprzestrzegania niniejszej instrukcji obsługi.



#### **Zwróć uwagę:**

Starannie przechowywać instrukcję obsługi. W razie przekazania urządzenia innym osobom, należy im również oddać niniejszą instrukcję obsługi.

## 3. WPROWADZENIE

Dziękujemy za wybranie automatycznego ekspresu do kawy i kawy cappuccino.

Życzymy udanego korzystania z Waszego nowego urządzenia. Prosimy o poświęcenie kilku minut na przeczytanie niniejszej instrukcji obsługi. W ten sposób unikniecie niebezpieczeństwa lub uszkodzenia urządzenia.

### 3.1 Litery w nawiasach

Litery w nawiasach odpowiadają legendzie podanej w Opisie urządzenia (str. 2-3).

### 3.2 Problemy i naprawy

W przypadku problemów, należy spróbować je rozwiązać, stosując się do wskazówek z rozdziałów „19. Komunikaty pojawiające się na wyświetlaczu” i „20. Rozwiązywanie problemów”.

Jeżeli próby rozwiązania problemu okażą się nieskuteczne lub w razie konieczności uzyskania dodatkowych wyjaśnień, należy się skontaktować biurem obsługi klienta, dzwoniąc pod numer podany w załączniku „Biuro obsługi klienta”.

Jeżeli Waszego kraju nie ma na liście, należy zadzwonić pod numer podany na gwarancji. W przypadku konieczności naprawy należy się zwrócić wyłącznie do Serwisu Technicznego firmy De'Longhi. Adresy zostały podane w karcie gwarancji załączonej do urządzenia.

## 4. OPIS

### 4.1 Opis urządzenia

(str. 3 - A)

- A1. Pokrywa pojemnika na ziarna kawy
- A2. Pokrywa lejka do kawy mielonej
- A3. Pojemnik na ziarna
- A4. Lejek do wsypania kawy mielonej
- A5. Pokrętko regulacji stopnia zmielenia kawy
- A6. Główny wyłącznik
- A7. Drzwiczki automatu zaparzającego
- A8. Automat zaparzający
- A9. Kabel zasilający
- A10. Zbiornik na skropliny
- A11. Pojemnik na fusy
- A12. Podstawa na filizanki
- A13. Wskaźnik poziomu wody w tacce na skropliny
- A14. Kratka tacki
- A15. Tacka na skropliny
- A16. Pokrywa zbiornika na wodę
- A17. Zbiornik na wodę
- A18. Miejsce na filtr zmiękczający wodę
- A19. Dozownik kawy (z regulowaną wysokością)
- A20. Dysza do spieniania mleka
- A21. Pierścień wyboru dyszy do spieniania mleka
- A22. Dysza gorącej wody i pary (zdejmowana)
- A23. Przycisk (I): włączanie - wyłączanie ekspresu (stand by)
- A24. Tacka na filizanki

### Opis panelu sterowania

(str. 2 - B)

Niektóre przyciski panelu pełnią podwójną funkcję: jest ona wskazana w nawiasach, w opisie.

- B1. Wyświetlacz: kieruje użytkownika w trakcie używania ekspresu. Środkowa pozycja, pomiędzy dwoma przerywanymi liniami jest pozycją wybraną.
- B2. ▼ Strzałka przewijania („ESC”: wcisnąć podczas programowania napojów, aby wyjść bez zapisywania)
- B3. OK: aby potwierdzić wybór (Wcisnąć w pierwszych sekundach wytwarzania „espresso”, „ristretto”, „espresso lungo”, aby zaparzyć 2 filizanki)
- B4. ▲ Strzałka przewijania („STOP” - Wcisnąć podczas wytwarzania/programowania napojów aby przerwać/zaprogramować)
- B5. ⚙️/ESC: menu ustawień urządzenia (Po wejściu do menu ustawień, pełni funkcję przycisku „ESC”: wcisnąć w celu wyjścia z wybranej funkcji i powrócenia do menu głównego)
- B6. ☕: wytwarzanie gorącej wody
- B7. ☕: wybór smaku

### Napoje wybierane bezpośrednio:

- B8. ☕: Espresso
- B9. ☕: Kawa
- B10. ☕: Long
- B11. ☕: Doppio+
- B12. ☕ DRINK MENU: Menu wyboru napojów (inne od napojów wybieranych bezpośrednio): Espresso Lungo, Ristretto, Vapore, 2 Espresso, 2 Espresso lungo, 2 Ristretto.
- B13. my MENU: Menu wyboru napojów własnych (my). Przy pierwszym użyciu, jeżeli nie zostały wcześniej zaprogramowane w menu ustawień „8,5 Program My napojów”, przechodzi się bezpośrednio do personalizacji napoju.

### 4.2 Opis akcesoriów

(str. 2 - C)

- C1. Pasek kontrolny
- C2. Miarka do kawy mielonej
- C3. Odkamieniacz
- C4. Filtr zmiękczający (w niektórych modelach)
- C5. Pędzelek do czyszczenia

## 5. CZYNNOŚCI WSTĘPNE

### 5.1 Kontrola urządzenia

Po wyjęciu urządzenia z opakowania upewnić się, że jego stan jest nienaruszony oraz posiada ono wszystkie akcesoria (C). Nie używać urządzenia w przypadku widocznego uszkodzenia. Zwrócić się do Serwisu Technicznego firmy De'Longhi.

### 5.2 Montaż urządzenia



Podczas montowania urządzenia należy przestrzegać następujących zasad dotyczących bezpieczeństwa:

- Urządzenie wydzielą ciepło do otoczenia. Po ustawieniu urządzenia na blacie sprawdzić, czy między nim a ścianami bocznymi i tylną pozostaje przestrzeń przynajmniej 3 cm oraz przynajmniej 15 cm nad ekspresem do kawy.
- Woda, która ewentualnie przedostanie się do wnętrza urządzenia, może je uszkodzić. Nie ustawiać ekspresu w pobliżu kranów z wodą lub umywalek.
- Urządzenie może ulec uszkodzeniu, jeżeli znajdująca się w nim woda zamrze.
- Nie instalować urządzenia w otoczeniu, w którym temperatura może spaść poniżej temperatury zamrażania.
- Kabel zasilający (A9) ułożyć w taki sposób, by nie został uszkodzony przez ostre krawędzie lub w skutek kontaktu z gorącymi powierzchniami (np. płyty elektryczne).

### 5.3 Podłączenie urządzenia



#### **Uwaga!**

Upewnić się, czy napięcie w sieci zasilającej odpowiada napięciu podanemu na tabliczce znamionowej, znajdującej się na spodzie urządzenia.

Podłączać urządzenie wyłącznie do gniazdka zainstalowanego zgodnie z przepisami o minimalnym natężeniu 10A i wyposażonego w odpowiednie uziemienie.

W razie niezgodności między gniazdkiem zasilającym a wtyczką urządzenia, wykwalifikowany personel powinien wymienić wtyczkę na właściwą.

### 5.4 Pierwsze włączenie urządzenia



#### **Zwróć uwagę:**

- Ekspres został sprawdzony przez producenta przy użyciu kawy, dlatego jest rzeczą całkowicie normalną, że w młynku znajdują się jej ślady. Gwarantujemy, że niniejszy ekspres do kawy jest nowy.
- Zaleca się jak najszybsze ustawienie twardości wody zgodnie z procedurą opisaną w rozdziale „15. Programowanie twardości wody”.

1. Podłączyć urządzenie do sieci elektrycznej (rys. 1) i upewnić się, że wyłącznik główny (A6) znajdujący się z tyłu urządzenia jest wciśnięty (rys. 1);
2. „Language” (język): wcisnąć strzałkę przewijania (B2), aż do wyświetleniażądanego języka pomiędzy dwoma przerywanymi liniami: wcisnąć **OK** (B3), aby potwierdzić.

Następnie, wykonać czynności zgodnie z instrukcjami podanymi na wyświetlaczu (B1) urządzenia:

3. „NAPEŁNIJ ZBIORNIK”: wyjąć zbiornik na wodę (A17 - rys. 2), napełnić go zimną wodą do poziomu MAX (rys. 3A), ponownie włożyć zbiornik na miejsce (rys. 3B);

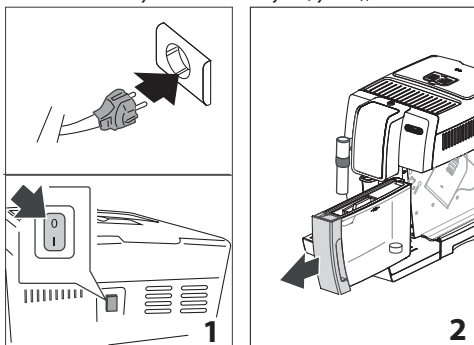

4. Pod dyszą do spieniania mleka (A20) umieścić pojemnik (rys. 4) o minimalnej pojemności 100 ml;

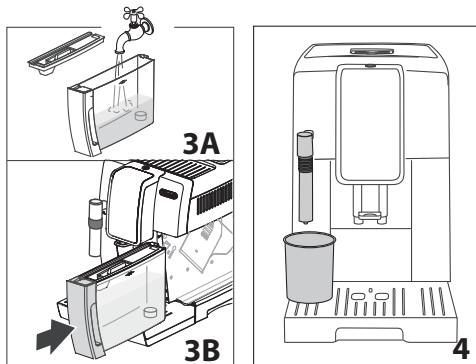

5. Na wyświetlaczu pojawi się napis „Pusty obwód, Napętnij obwód, Gorąca Woda, Potwierdzasz?”;
6. Wcisnąć **OK**, aby potwierdzić: urządzenie wytworzy wodę z dyszy do spieniania mleka a następnie automatycznie wyłączy się.

W tym momencie, ekspres jest gotowy do normalnego użytkowania.



#### **Zwróć uwagę:**

- Przy pierwszym użyciu należy zaparzyć 4-5 kaw celem uzyskania zadowalającego efektu.
- Aby kawa była jeszcze lepsza oraz dla lepszego funkcjonowania urządzenia, zaleca się zainstalowanie filtra zmiękczającego (C4) według wskazówek przedstawionych w rozdziale „21. Filtr zmiękczający”. Jeżeli Wasz model nie posiada filtra, można go dostać w Autoryzowanym Centrum Serwisowym firmy De'Longhi.

### 6. WŁĄCZANIE URZĄDZENIA



#### **Zwróć uwagę:**

Przed włączeniem urządzenia, należy się upewnić, czy główny wyłącznik (A6), umieszczony z tyłu, jest wciśnięty (rys. 1).

Przy każdym włączeniu, urządzenie automatycznie wykonuje cykl nagrzewania i płukania, którego nie można przerwać. Będzie gotowe do użycia wyłącznie po zakończeniu takiego cyklu.



#### **Ryzyko oparzenia!**

Podczas płukania, z otworów dozownika do kawy (A19) wypływa niewielka ilość gorącej wody, zbieranej od znajdującej się na dole tacki na skropliny (A15). Należy uważać, by nie poparzyć się rozpryskującą się wodą.

- Aby włączyć urządzenie, wcisnąć przycisk  (A23) (rys. 5): na wyświetlaczu (B1) pojawi się komunikat „Nagrzewanie Proszę czekać”.

Po zakończeniu podgrzewania, na wyświetlaczu pojawi się komunikat „Płukanie” i pasek postępu, który wypełnia się w miarę wytwarzania; w ten sposób, oprócz podgrzewania bojlera urządzenie wprowadza gorącą wodę do wewnętrznych obwodów, aby i one zostały podgrzane.

Temperatura urządzenia jest właściwa, jeżeli na wyświetlaczu pojawia się komunikat „Wybierz swój napój”.

## 7. WYŁĄCZANIE URZĄDZENIA

Przy każdym wyłączeniu, jeżeli wcześniej przygotowano kawę, urządzenie wykonuje automatyczny cykl płukania.



### Ryzyko porażenia!

W czasie płukania z otworów dozownika do kawy (A19) wypływa niewielka ilość gorącej wody. Należy uważać, by nie poparzyć się rozpryskującą się wodą.

- W celu wyłączenia urządzenia, nacisnąć na przycisk (A23 - rys. 5);

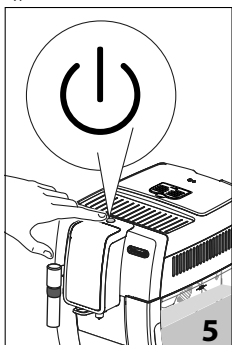

- Na wyświetlaczu (B1) pojawi się napis „Wyłączenie w toku, Proszę czekać”: jeżeli przewidziano, urządzenie przeprowadzi płukanie a następnie wyłączy się (stand-by).



### Zwróć uwagę!

Jeśli urządzenie nie będzie używane przez dłuższy okres czasu, należy je odłączyć od sieci elektrycznej:

- najpierw wyłączyć urządzenie, wciskając przycisk (rys. 5);
- puścić główny wyłącznik (A6) (rys. 1).



### Uwaga!

Nigdy nie wciskać głównego wyłącznika, gdy urządzenie jest włączone.

## 8. USTAWIENIA MENU

Menu składa się z 6 pozycji, z których niektóre posiadają pod-grupy:

- **Płukanie;**
- **Język;**
- **Konserwacja;**

- Odkamienianie,
- Zainstaluj filtr,
- (jeżeli filtr został zainstalowany): Wymień filtr,
- (jeżeli filtr został zainstalowany): Wymij filtr;

- **Prz. napojów;**

- **Prz. My napojów;**

- **Ogólne:**

- Ustaw temperaturę,
- Twardość wody,
- Auto wyłączanie,
- Oszczędność energ.,
- Sygnał dźwiękowy,
- Napoje ust. fabrycznie,
- Ustawienia fabryczne;

- **Statystyki.**

### 8.1 Płukanie

Za pomocą tej funkcji można wytworzyć gorącą wodę z dozownika kawy (A19) w celu wymycia i podgrzania wewnętrznego obwodu urządzenia.

Ustawić pojemnik o pojemności 100 ml pod dozownikiem kawy.



### Uwaga! Ryzyko porażenia.

Podczas wytwarzania gorącej wody nie zostawiać urządzenia bez nadzoru.

Aby wykonać płukanie, postępować w następujący sposób:

1. Wcisnąć (B5), aby wejść do menu „Ustawienia”;
2. Wcisnąć **OK** (B3), aby potwierdzić „Płukanie”;
3. Po kilku sekundach z dozownika kawy wypłynie gorąca woda, która umyje i wypukła wewnętrzny obwód urządzenia: Na wyświetlaczu pojawia się pasek postępu, który wypełnia się w miarę przygotowywania kawy;
4. Aby przerwać funkcję wcisnąć strzałkę przy „STOP” (B4).



### Zwróć uwagę!

- Jeżeli nie stosuje się ekspresu przez dłuższy niż 3-4 dni, przed ponownym użyciem, po jego włączeniu zalecane jest przeprowadzenie 2-3 płukań;
- Jest normalne, że po takiej funkcji, w pojemniku na fesy (A11) znajduje się woda.

### 8.2 Język

Aby zmienić język na wyświetlaczu (B1) należy:

1. Wcisnąć (B5), aby wejść do menu „Ustawienia”;
2. Wcisnąć strzałki wyboru (B2 i B4), aż do wyświetlenia „Język” pomiędzy dwoma przerywanymi liniami;
3. Wcisnąć **OK** (B3). Na wyświetlaczu pojawią się możliwe do wyboru języki;
4. Wcisnąć strzałki wyboru, aż do wyświetleniażądanego języka pomiędzy dwoma przerywanymi liniami;
5. Wcisnąć **OK**, aby potwierdzić;



- Urządzenie powróci do menu „Ustawienia”;
- Następnie wcisnąć /ESC, aby wyjść z menu.

### 8.3 Konserwacja

W takiej pozycji znajdują się czynności konserwacyjne, których będzie wymagał ekspres podczas całego okresu eksploatacji:



- Odkamienianie:** Instrukcje dotyczące odkamieniania znajdują się w rozdziale „14. Odkamienianie”.
- Zainstaluj filtr:** Instrukcje dotyczące instalacji filtra (C4), znajdują się w paragrafie „16.1 Montaż filtra”.

Aby wybrać żadaną czynność, postępować w następujący sposób:

- Wcisnąć  (B5), aby wejść do menu „Ustawienia”;
- Wcisnąć strzałki wyboru (B2 i B4), aż do wyświetlenia pomiędzy dwoma przerywanymi liniami napisu „Konserwacja”;
- Wcisnąć **OK** (B3), aby potwierdzić;
- Wcisnąć strzałki wyboru, aż do wyświetlenia czynności do wykonania;
- Wcisnąć **OK**, aby potwierdzić i wykonać czynności według instrukcji wskazanych w odpowiednich paragrafach.

### 8.4 Program napojów

Ekspres jest fabrycznie ustawiony na wytworzenie standardowej ilości. Jeżeli chce się zmienić taką ilość i spersonalizować napoje szybkiego wyboru oraz  DRINK MENU (B12), należy:

- Wcisnąć  (B5), aby wejść do menu „Ustawienia”;
- Wcisnąć strzałki wyboru (B2 i B4), aż do wyświetlenia „Prg. napojów” pomiędzy dwoma przerywanymi liniami;
- Wcisnąć **OK** (B3), aby potwierdzić: urządzenie wskaże napoje, które można spersonalizować;
- Wcisnąć strzałki wyboru do momentu wyświetlenia napoju, który chce się spersonalizować: wcisnąć **OK**, aby potwierdzić;
- Napoje z kawą:** na wyświetlaczu pojawi się napis „Zaprogramuj aromat”: wcisnąć strzałki wyboru (B2 i B4) lub  (B7) do momentu wybrania żadanego aromatu (patrz paragraf „9.4 Tymczasowa zmiana smaku kawy”), wcisnąć **OK**. Na wyświetlaczu pojawi się „Program kawy” i pasek, który będzie się wypełniał w miarę postępowania wytwarzania: po uzyskaniu żądanej ilości wcisnąć **OK**; **Gorąca woda:** wcisnąć **OK**. Trwa wytwarzanie: po uzyskaniu żądanej ilości wcisnąć **OK**.
- „Zapisać parametry?": w celu zapisania parametrów wcisnąć **OK** (w przeciwnym razie /ESC - B2 lub B5).
- „Parametry zapisane” (lub „Parametry niezapisane”). Urządzenie jest gotowe do ponownego użycia.

### 8.5 Program My napojów

Zastosować procedury wskazane w paragrafie „8.4 Program napojów” w celu spersonalizowania napojów z „ MENU ” (B13) lub przystąpić do bezpośredniego programowania, jak wskazano w rozdziale „11. Programowanie i wybór”.

### 8.6 Ogólne

W tej pozycji znajdują się ustawienia umożliwiające spersonalizowanie podstawowych funkcji urządzenia:

- Wcisnąć  (B5), aby wejść do menu „Ustawienia”;
- Wcisnąć strzałki wyboru (B2 i B4), aż do wyświetlenia „Ogólne” pomiędzy dwoma przerywanymi liniami;
- Wcisnąć **OK** (B3), aby potwierdzić i wybrać żadaną pozycję za pomocą strzałek wyboru. Następnie zastosować się do wskazówek odpowiadających danemu ustawieniu.

#### • Ustaw temperaturę:

Jeżeli chce się zmienić temperaturę wody niezbędnej do przygotowania kawy, należy postępować w następujący sposób:

- Wcisnąć **OK** (B3). Na wyświetlaczu (B1) pojawia się aktualnie ustawiona wartość i miga wartość „Nowy”;
- Wybrać wartość, którą chce się ustawić za pomocą strzałek wyboru (B2 lub B4);
- Po wybraniu żądanej wartości (niska, średnia, wysoka, maksymalna) wcisnąć **OK**.

Urządzenie powróci do poprzedniej strony.

#### • Twardość wody:

Instrukcje dotyczące określenia i zaprogramowania twardości wody znajdują się w rozdziale „15. Programowanie twardości wody”.

#### • Auto wyłączenie (stand-by):

Można ustawić godzinę automatycznego wyłączenia, aby urządzenie wyłączyło się po 15 lub 30 minutach, lub po 1, 2, 3 godzinach nieużywania

- Wcisnąć **OK**. Na wyświetlaczu (B1) pojawia się aktualnie ustawiona wartość i miga wartość „Nowy”;
- Wybrać wartość, którą chce się ustawić za pomocą strzałek wyboru (B2 lub B4);
- Po wybraniu żądanej wartości (niska, średnia, wysoka, maksymalna) wcisnąć **OK**.

Urządzenie powróci do poprzedniej strony.

#### • Oszczędność energ.:

Dzięki tej funkcji możliwe jest uaktywnienie lub dezaktywacja trybu oszczędności energetycznej. Gdy funkcja jest aktywna, gwarantuje mniejsze zużycie energii, zgodnie z normatywnymi europejskimi.

Aby wyłączyć lub włączyć tryb „oszczędność energetyczna”, należy postępować w następujący sposób:

4. Wcisnąć **OK**. Na wyświetlaczu jest wskazywany zarówno bieżący stan („Aktywny” lub „Nieaktywny”), jak również czynność, która zostanie potwierdzona za pomocą **OK** („Wyłączyć?” lub „Włączyć?”);
5. Wcisnąć **OK**, aby dezaktywować lub uaktywnić funkcję. Urządzenie powróci do poprzedniej strony.

### **i** **Zwróć uwagę!**

- gdy funkcja jest aktywna, na wyświetlaczu pojawia się symbol „ECO”.
- W trybie oszczędności energetycznej, ekspres potrzebuje kilku sekund na wytworzenie pierwszej kawy lub pierwszego napoju mlecznego, ponieważ nagrzanie zajmuje więcej czasu.

#### • **Sygnał dźwiękowy:**

Za pomocą tej funkcji włącza się lub wyłącza sygnał dźwiękowy. Należy postępować następująco:

4. Wcisnąć **OK**. Na wyświetlaczu (B1) jest wskazywany zarówno bieżący stan („Aktywny” lub „Nieaktywny”), jak również czynność, która zostanie potwierdzona za pomocą **OK** („Wyłączyć?” lub „Włączyć?”);
5. Wcisnąć **OK**, aby dezaktywować lub uaktywnić funkcję. Urządzenie powróci do poprzedniej strony.

#### • **Napoje ust. fabrycznie:**

Dzięki tej funkcji można powrócić do ustawień fabrycznych wszystkich lub pojedynczych napojów, które zostały zaprogramowane. Po wybraniu napoju, należy:

4. Wybrać „Wszystkie” jeżeli chce się powrócić do ustawienia smaku i ilości według wartości fabrycznych dla wszystkich napojów lub wybrać żądany napój, następnie wcisnąć **OK**;
5. „Wyresetować?": aby powrócić do ustawień fabrycznych, wcisnąć **OK**.
6. „Reset zakończony": urządzenie potwierdza wyresetowanie i powraca do poprzedniej strony.

Aby dokonać wyresetowania kolejnego napoju, postępować od punktu 4; aby wyjść wcisnąć **ESC** (B5).

#### • **Ustawienia fabryczne:**

Za pomocą takiej funkcji są przywracane wszystkie ustawienia urządzenia i napojów (z wyjątkiem języka, pozostaje język wybrany przy pierwszym uruchomieniu). Po wybraniu pozycji, należy:

4. „Wyresetować?": wcisnąć **OK**;
5. „Reset zakończony": urządzenie potwierdza wyresetowanie i powraca do poprzedniej strony.

Aby wyjść, wcisnąć **ESC** (B5).

## 8.7 Statystyki

W tej funkcji są wyświetlane dane statystyczne urządzenia. Aby je wyświetlić, należy:

1. Wcisnąć **ESC** (B5), aby wejść do menu „Ustawienia”;
2. Wcisnąć strzałki wyboru (B2 i B4), aż do wyświetlenia „Statystyki” pomiędzy dwoma przerywanymi liniami;
3. Wcisnąć **OK** (B3): na wyświetlaczu pojawiają się dane statystyczne maszyny: przeglądając pozycje strzałkami wyboru;
4. Następnie wcisnąć **ESC** (B5), aby wyjść. Aby powrócić na stronę główną, wcisnąć **ESC**.

## 9. PRZYGOTOWANIE KAWY

### 9.1 Regulacja młynka do kawy

Nie należy regulować młynka do kawy, przynajmniej początkowo, ponieważ jest on fabrycznie ustawiony na odpowiednie wytwarzanie kawy.

Jeżeli jednak, po zaparzeniu pierwszych kaw okaże się, że wytwarzanie kawy jest zbyt słabe i z małą ilością pianki lub jest wytwarzana zbyt wolno (kropla za kroplą), należy poprawić ustawienie przy pomocy pokrętki regulacji stopnia zmielenia kawy (A5) (rys. 6).

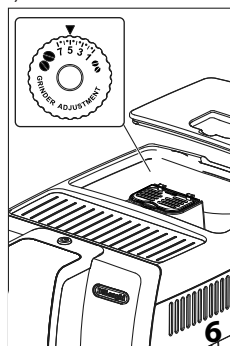

### **i** **Zwróć uwagę:**

Pokrętło regulacji może być używane wyłącznie podczas pracy młynka do kawy.



Jeżeli kawa wypływa zbyt wolno lub nie wypływa wcale, przekręć pokrętło zgodnie z kierunkiem ruchu wskazówek zegara o jeden przeskok w stronę numeru 7.

Natomiast, aby uzyskać wytwarzanie mocniejszej kawy oraz poprawić wygląd pianki, przekręć je w kierunku przeciwnym do kierunku ruchu wskazówek zegara o jeden przeskok do 1 (nie więcej niż jeden przeskok na raz, w przeciwnym wypadku kawa może wypływać kroplami).

Efekt tej zmiany widoczny jest dopiero po przygotowaniu co najmniej 2 kolejnych kaw. Jeżeli po takiej regulacji nie uzyska się żądanego rezultatu, konieczne będzie powtórzenie korekty, obracając pokrętło o jeden przeskok.

## 9.2 Porady w celu uzyskania kawy o wyższej temperaturze

Aby uzyskać bardziej gorącą kawę zaleca się:

- przeprowadzić płukanie wciskając ☉/ESC (B5);
- ogrzać gorącą wodą filiżanki używając funkcji gorącej wody (patrz rozdział „12. Wytwarzanie gorącej wody”);
- zwiększyć temperaturę kawy w menu „Ustawienia” (patrz paragraf „8.6 Ogólne”).

## 9.3 Przygotowanie automatycznych przepisów przy użyciu kawy w ziarnach



### Uwaga!

Nie używać zielonych, karmelizowanych lub kandyzowanych ziaren kawy, ponieważ mogą się przykleić do młynka i sprawić, że nie będzie się nadawał do użytku.

1. Wsypać kawę w ziarnach do odpowiedniego pojemnika (A3) (rys. 7);
2. Pod otworami dozownika kawy (A9) należy ustawić:
  - 1 filiżankę, jeżeli chce się przygotować 1 kawę (rys. 8);

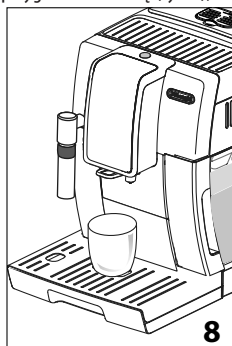
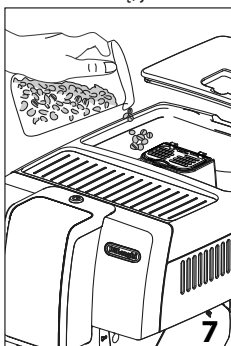

- 2 filiżanki, jeżeli chce się przygotować 2 kawy.

3. Obniżyć dozownik, aby znalazł się jak najbliżej filiżanki: w ten sposób uzyska się lepszą piankę (rys. 9);

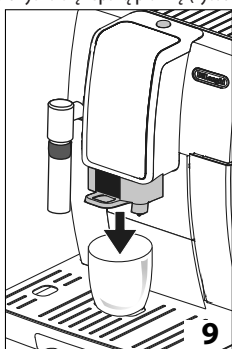

4. Wybrać żądany rodzaj kawy:

Napoje z kawą wybierane bezpośrednio			
Przepis	Ilość	Ilość możliwa do zaprogramowania	Ustalony smak
Espresso (B8)	≈ 40 ml	od ≈30 do ≈ 80ml	☉☉☉☉☉
Kawa (B9)	≈ 180 ml	od ≈100 do ≈240 cm <sup>3</sup>	☉☉☉☉☉
Long (B10)	≈ 160 ml	od ≈115 a ≈250 cm <sup>3</sup>	☉☉☉☉☉
Doppio+ (B11)	≈ 120 ml	od ≈80 do ≈180 cm <sup>3</sup>	☉☉☉☉☉+
Napoje z kawą możliwe do wyboru  DRINK MENU (B12)			
Espresso Lungo	≈ 120 ml	od ≈80 do ≈180 cm <sup>3</sup>	☉☉☉☉☉
Ristretto	≈ 30 ml	od ≈20 do ≈40 cm <sup>3</sup>	☉☉☉☉☉
2 Espresso	≈ 40 ml na 2 filiżanki	--	☉☉☉☉☉
2 Espresso Lungo	≈ 120 ml na 2 filiżanki	--	☉☉☉☉☉
2 Ristretto	≈ 30 ml na 2 filiżanki	--	☉☉☉☉☉

5. Rozpoczyna się wytwarzanie kawy i na wyświetlaczu (B1) pojawia się pasek postępu, który wypełnia się w miarę przygotowywania kawy.



### Zwróć uwagę:

- Można równocześnie przygotować 2 filiżanki kawy RISTRETTO, ESPRESSO, ESPRESSO LUNGO wciskając „2X” (B3) podczas przygotowywania jednego napoju (napis jest wyświetlany przez kilka sekund na początku przygotowywania).
- Gdy ekspres przygotowuje kawę, można w dowolnym momencie przerwać jej wytwarzanie poprzez wciśnięcie strzałki przy „STOP” (B4).
- Po zakończeniu wytwarzania, jeżeli chce się zwiększyć ilość kawy w filiżance, wystarczy przytrzymać wciśnięty (przez

3 sekundy) jeden z przycisków wytwarzania kawy (od B8 do B11).







Po zakończeniu parzenia, urządzenie jest gotowe do kolejnego użycia.

**i** **Zwróć uwagę:**



- Podczas użycia, na wyświetlaczu mogą się pojawić komunikaty (Napełnij zbiornik, Opróżnij pojemnik na fusy itp.), których znaczenie opisano w rozdziale „19. Komunikaty pojawiające się na wyświetlaczu”.
- Aby uzyskać kawę o wyższej temperaturze, należy zapoznać się z paragrafem „9.2 Porady w celu uzyskania kawy o wyższej temperaturze”.
- Jeżeli kawa wypływa kroplą za kroplą, jest zbyt słaba, z małą pianką lub jest zbyt zimna, należy przeczytać wskazówki podane w rozdziale „20. Rozwiązywanie problemów”.
- Aby spersonalizować napoje według własnych upodobań, skonsultować paragrafy „8.4 Program napojów” i „8.5 Program My napojów”.

### 9.4 Tymczasowa zmiana smaku kawy

Aby tymczasowo spersonalizować smak kawy w przepisach automatycznych wcisnąć  (B7):

	Własny (jeżeli zaprogramowany) / Standard
	SMAK BARDZO ŁAGODNY
	SMAK ŁAGODNY
	SMAK NORMALNY
	SMAK MOCNY
	SMAK BARDZO MOCNY
	(patrz „9.5 Przygotowanie kawy z kawy mielonej”)

**i** **Zwróć uwagę:**

- Zmiana smaku nie zostanie zapisana i przy kolejnym automatycznym wytwarzaniu urządzenie wybierze ustawienia początkowe ( AUTO).
- Jeżeli po kilku sekundach od tymczasowego spersonalizowania smaku, nastąpi powrót do ustawień początkowych ( AUTO).

### 9.5 Przygotowanie kawy z kawy mielonej

**!** **Uwaga!**

- Nie wsypanywać kawy mielonej do wyłączzonego urządzenia, aby jej w nim nie rozsypać. W takim przypadku ekspres mógłby ulec uszkodzeniu.
- Wsypanywać zawsze tylko 1 płaską miarkę (C2) kawy, w przeciwnym wypadku wewnątrz urządzenia mogłoby się zabrudzić lub zapchać lejek (A4).



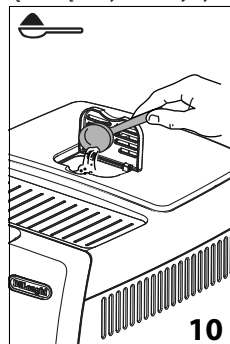

**i** **Zwróć uwagę:**

Używając kawy mielonej, można jednorazowo przygotować tylko jedną filiżankę kawy.

1. Kilkakrotnie wcisnąć przycisk  (B7), dopóki na wyświetlaczu (B1) nie pojawi się „☕”.
2. Upewnić się, że lejek nie jest zapchany, następnie wsypać jedną płaską miarkę kawy mielonej (rys. 10).



3. Ustawić filiżankę pod otworem dozownika kawy (A19) (rys. 8).
4. Wybrać żądany rodzaj kawy:

Napoje z kawą wybierane bezpośrednio	
Przepis	Ilość
 Espresso (B8)	≈ 40 ml
 Kawa (B9)	≈ 180 ml
 Long (B10)	≈ 160 ml
Napoje z kawą możliwe do wyboru  (B12)	
Espresso Lungo	≈ 120 ml
Ristretto	≈ 30 ml

5. Rozpoczyna się wytwarzanie i na wyświetlaczu pojawia się wybrany napój oraz pasek postępu, który wypełnia się w miarę przygotowywania kawy.

### **⚠ Uwaga! Przygotowując kawę LONG ☑:**

W połowie parzenia, na wyświetlaczu (B1) pojawia się komunikat „Wsyp kawę mieloną”. Wsypać płaską miarkę kawy mielonej i wcisnąć **OK** (B3).

### **i Zwróć uwagę:**

Jeśli tryb „Oszczędność Energetyczna” jest aktywny, wytwarzanie pierwszej kawy może wymagać kilku sekund oczekiwania.

## **10. PRZYGOTOWANIE CAPPUCCINO I CIEPŁEGO MLEKA (BEZ PIANKI)**

### **☹ Ryzyko Oparzenia!**

Podczas takiego przygotowywania wydobywa się para: uważać, aby się nie poparzyć.

1. Do przygotowania cappuccino przygotować kawę w dużej filiżance;
2. Użyć pojemnika z uchem, aby się nie poparzyć, napełnić go 100 gramami mleka na każdą kawę cappuccino, którą chce się przygotować. Podczas wyboru wymiarów pojemnika wziąć pod uwagę, że objętość płynu zwiększy się 2 lub 3 krotnie;

### **i Zwróć Uwagę:**

Aby uzyskać bardziej gęstą i obfitą piankę, użyć mleka odtłuszczonego lub półtłustego prosto z lodówki (około 5° C). Aby uniknąć słabo spienionego mleka lub piany z dużymi pęcherzykami, zawsze czyścić dyszę do spieniania mleka (A20) według instrukcji z paragrafu „10.2 Czyszczenie dyszy do spieniania mleka po użyciu”.

3. Upewnić się, że pierścien dyszy do spieniania mleka (A21) znajduje się na funkcji „CAPPUCCINO” (rys. 11);
4. Dyszę do spieniania mleka można delikatnie przekręcić na zewnątrz, umożliwi to zastosowanie pojemników o różnorodnych wymiarach.

### **⚠ Uwaga!**

Nie wymuszać obrotu dyszy do spieniania mleka (rys. 12): Może pęknąć!

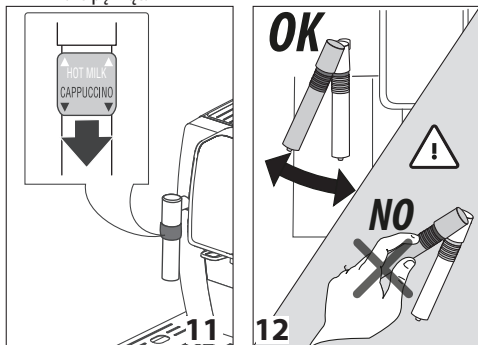

5. Zanurzyć dyszę do spieniania mleka w pojemniku z mlekiem uważając, aby nigdy nie zanurzać czarnego pierścienia;
6. Wcisnąć **☑ DRINK MENU** (B12);
7. Wcisnąć strzałki wyboru (B2 i B4), aż do wyświetlenia „Para” pomiędzy dwoma przerywanymi liniami;
8. Wcisnąć **OK** (B5): na wyświetlaczu pojawi się napis „Para”. Po kilku sekundach z dyszy do spieniania mleka wydobydzie się para, dzięki czemu mleko spieni się i zwiększy objętość;
9. Aby uzyskać bardziej kremową piankę przekręcać pojemnik przesuwając go wolnymi ruchami z dołu do góry;
10. Po osiągnięciu żądanej pianki przerwać wytwarzanie pary wciskając strzałkę wyboru przy „STOP”.

### **☹ Ryzyko Oparzenia!**

Przed wyjęciem pojemnika ze spienionym mlekiem wyłączyć wytwarzanie pary, aby uniknąć poparzenia.

11. Do spienionego mleka dolać wcześniej przygotowaną kawę. Cappuccino jest gotowe: postodzić do smaku i, według uznania, posypać pianką kakaem.

### **i Zwróć uwagę!**

Jeżeli tryb „Oszczędność energ.” jest aktywny, wytwarzanie pary może wymagać kilku sekund.

## **10.1 Przygotowanie ciepłego mleka (bez pianki)**

Aby przygotować ciepłe mleko bez pianki, postępować jak opisano w poprzednim paragrafie, upewniając się, że pierścien dyszy do spieniania mleka (A21) znajduje się na funkcji „HOT MILK”.

## **10.2 Czyszczenie dyszy do spieniania mleka po użyciu**

Aby uniknąć nagromadzenia się pozostałości po mleku lub zatkania, po każdym zastosowaniu czyścić dyszę do spieniania mleka (A20).

### **☹ Ryzyko Oparzenia!**

Podczas czyszczenia z dyszy wydobydzie się niewielka ilość ciepłej wody. Należy uważać, by nie poparzyć się rozpryskującą się wodą.

1. Przelać trochę wody za pomocą przycisku **☑** (B6- rys. 13). Następnie przerwać wciskając strzałkę wyboru (B4) przy „STOP”.
2. Poczekać kilka minut, aż dysza do spieniania mleka wystygnie: w celu wyjęcia należy ją przekręcić w kierunku prze-

ciwnym do kierunku ruchu wskazówek zegara i zsunąć na dół (rys. 14).

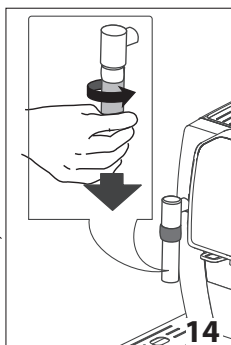
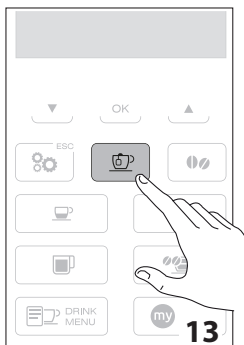

- Przesunąć pierścień (A21) do góry (rys. 15).
- Zsunąć dyszę na dół (A22- rys. 16).

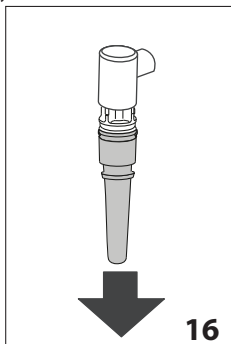
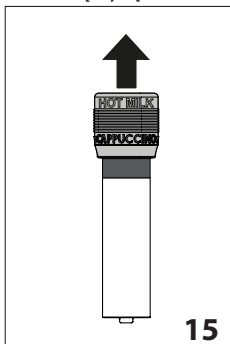

- Sprawdzić, czy otwory wskazane strzałką na rys. 17 nie są zatkane. Jeżeli konieczne wyczyścić za pomocą igły.
- Założyć rurkę, przesunąć pierścień na dół i ponownie założyć na nią dyszę do spieniania mleka (rys. 18) przekręcając w kierunku przeciwnym do kierunku wskazówek zegara i popychając do góry, aż do zaczepienia.

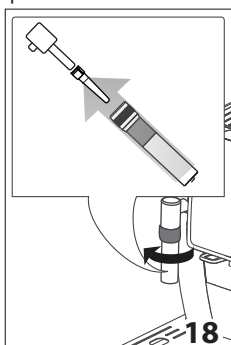
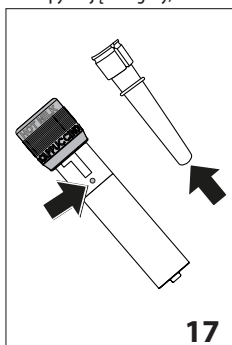

## 11. „my MENU” PROGRAMOWANIE I WYBÓR

W „my MENU” wybiera się napoje spersonalizowane według własnych upodobań. Napoje nie były nigdy zaprogramowane, przed przystąpieniem do wytwarzania urządzenie wymaga spersonalizowania:

- Wcisnąć „my MENU” (B13);
- Wcisnąć strzałki wyboru (B2 i B4), aż do wyświetleniażądanego napoju pomiędzy dwoma przerywanymi liniami;

### Napoje nie zaprogramowane:

- Wcisnąć OK (B3), aby wybrać;
- Na wyświetlaczu pojawi się napis „Zaprogramuj aromat”: wcisnąć strzałki wyboru (B2 i B4) lub (B7) do momentu wybraniażądanego aromatu. Wcisnąć OK: na wyświetlaczu pojawi się „Program kawy” i pasek, który będzie się wypełniał w miarę postępowania wytwarzania: po uzyskaniużądaney ilości wcisnąć OK.
- Urządzenie przygotowuje kawę: wcisnąć OK, aby przerwać wytwarzanie w momencie gdy zostanie zaparzonażądana ilość kawy.
- „Zapisać parametry?”: w celu zapisania parametrów wcisnąć OK (w przeciwnym razie /ESC - B2 lub B5).
- „Parametry zapisane” lub „Parametry niezapisane”. Urządzenie jest gotowe do ponownego użycia.

### Napoje zaprogramowane:

- Wcisnąć OK (B3), aby wybrać;
- Urządzenie rozpocznie przygotowywanie według zaprogramowanych wcześniej ustawień.

### **i** Zwróć uwagę:

Napoje do 2 filiżanek można wybrać wyłącznie w momencie, gdy zostaną zaprogramowane pojedyncze.

## 12. WYTWARZANIE GORĄCEJ WODY

### **Uwaga! Ryzyko oparzenia.**

Podczas wytwarzania gorącej wody nie zostawiać urządzenia bez nadzoru. Dysza do spieniania mleka (A20) nagrzewa się i dlatego należy chwycić za czarny pierścień (A21).

- Ustawić pojemnik pod dyszą do spieniania mleka (A20) (możliwie jak najbliżej, aby uniknąć rozpryskiwania wody).
- Wcisnąć (B6- rys. 13). Na wyświetlaczu (B1) pojawi się napis „GORĄCA WODA” i pasek postępu, który wypełnia się w miarę przygotowywania kawy.
- Urządzenie wytwarza 250 ml gorącej wody, a następnie automatycznie przerywa wytwarzanie. Aby ręcznie przerwać wytwarzanie gorącej wody wcisnąć strzałkę wyboru (B4) przy „STOP”.

### **i** Zwróć uwagę!

Jeżeli tryb „Oszczędność energet.” jest aktywny, wytwarzanie gorącej wody może wymagać kilku sekund oczekiwania.

## 13. CZYSZCZENIE

### 13.1 Czyszczenie ekspresu

Należy okresowo myć następujące części ekspresu:

- wewnętrzny obwód;
- pojemnik na fusy (A11);
- tackę na skropliny (A15) i zbiornik na skropliny (A10);
- zbiornik na wodę (A17);
- otwory dozownika kawy (A19);
- lejek wsypania kawy mielonej (A4);
- automat zaparządzający (A8), dostępny po otwarciu drzwi-  
czek serwisowych (A7);
- dyszę do spieniania mleka (A20- par. „10.2 Czyszczenie  
dyszy do spieniania mleka po użyciu”);
- panel sterowania (B).



#### **Uwaga!**

- Do czyszczenia urządzenia nie używać rozpuszczalników, ściernych środków czyszczących lub alkoholu. Do czyszczenia automatycznych ekspresów firmy De'Longhi nie jest konieczne stosowanie środków chemicznych.
- Nie wolno myć w zmywarce do naczyń żadnego elementu ekspresu, z wyjątkiem kratki tacki (A14).
- Do usuwania kamienia osadowego lub osadów z kawy nie należy używać metalowych przedmiotów, mogłyby one zarysować metalowe lub plastikowe powierzchnie.

### 13.2 Czyszczenie wewnętrznego obwodu ekspresu

Po okresach nieużytkowania trwających dłużej niż 3-4 dni, przed ponownym użyciem zaleca się włączenie urządzenia i wykonanie:

- 2-3 płukania wciskając (patrz paragraf „8.1 Płukanie”);
- wytworzenie gorącej wody przez kilka sekund (rozdział „12. Wytwarzanie gorącej wody”).



#### **Zwróć uwagę:**

Jest normalne, że po czyszczeniu, w pojemniku na fusy (A11) znajduje się woda.

### 13.3 Czyszczenie pojemnika na fusy

Gdy na wyświetlaczu (B1) pojawi się napis „Opróżnij pojemnik na fusy”, należy go opróżnić i wyczyścić. Dopóki pojemnik na fusy (A11) nie zostanie wyczyszczony, urządzenie nie może przygotować kawy. Po upływie 72 godzin od pierwszego przygotowania, urządzenie sygnalizuje konieczność opróżnienia pojemnika nawet, jeżeli nie jest pełny (aby urządzenie mogło odliczyć 72 godziny, nie należy go wyłączać wyłącznikiem głównym - A6).



#### **Uwaga! Ryzyko oparzenia**

Jeżeli przygotowuje się kilka kolejnych cappuccino, metalowa podstawa na filiżanki (A12) nagrzewa się. Przed jej dotknięciem poczekać aż wystygnie, chwycić tylko za przednią część.

Aby przeprowadzić czyszczenie (gdy ekspres jest wyłączony):

- Wyjąć tackę na skropliny (A15) (rys. 19), opróżnić ją i wyczyścić.
- Opróżnić i dokładnie wyczyścić pojemnik na fusy (A11) po kawie usuwając wszystkie nagromadzone na dnie zanieczyszczenia.
- Sprawdzić (czerwony) zbiornik na skropliny (A10), jeżeli jest pełen, opróżnić.



#### **Uwaga!**

Gdy wyjmuje się tackę na skropliny należy obowiązkowo opróżnić pojemnik na fusy nawet, jeśli nie jest pełny.

Jeżeli czynność ta nie zostanie wykonana, może się zdarzyć, że podczas przygotowywania kolejnych kaw, pojemnik na fusy wypełni się nadmiernie i ekspres zostanie zablokowany.

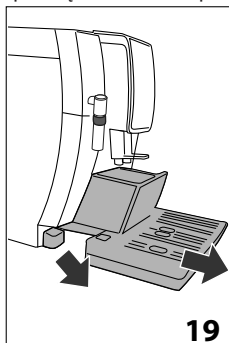

19

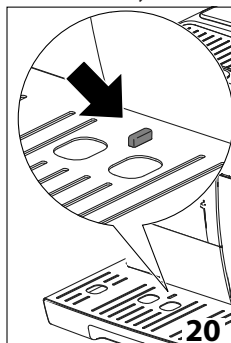

20

### 13.4 Czyszczenie tacki na skropliny i zbiornika na skropliny



#### **Uwaga!**

Tacka na skropliny (A15) wyposażona jest w pływakowy wskaźnik poziomu (A13) (czerwony) znajdującej się w nim wody (rys. 20). Zanim ten wskaźnik zacznie wystawać z podstawki na filiżanki (A12), należy opróżnić tackę na skropliny i wyczyścić, w przeciwnym wypadku woda może się wylać i uszkodzić urządzenie, blat na którym stoi lub otaczająca strefę.

W celu wyjęcia tacki na skropliny:

1. Wyjąć tackę na skropliny i pojemnik na fusy (A11) (rys. 19);
2. Zdjąć podstawkę na filiżanki (A12), kratkę tacki (A14), następnie opróżnić tackę na skropliny i pojemnik na fusy, a następnie je umyć;
3. Sprawdzić czerwony zbiornik na skropliny (A10), jeżeli jest pełen, opróżnić;

4. Ponownie włożyć tackę na skropliny z kratką oraz pojemnik na fusy.

### 13.5 Czyszczenie wnętrza ekspresu do kawy

#### **Niebezpieczeństwo porażenia prądem!**

Przed przystąpieniem do czyszczenia wewnętrznych części należy wyłączyć urządzenie (patrz rozdział „7. Wyłączanie urządzenia”) i odłączyć je od sieci elektrycznej. Nigdy nie zanurzać urządzenia w wodzie.

1. Okresowo sprawdzić (raz w miesiącu) czy wnętrze urządzenia (dostępne po wyjęciu tacki na skropliny) (A15) nie jest zabrudzone. W razie potrzeby, usunąć osady z kawy przy pomocy pędzelka znajdującego się w wyposażeniu i gąbki;
2. Przy pomocy odkurzacza usunąć wszelkie pozostałości (rys. 21).

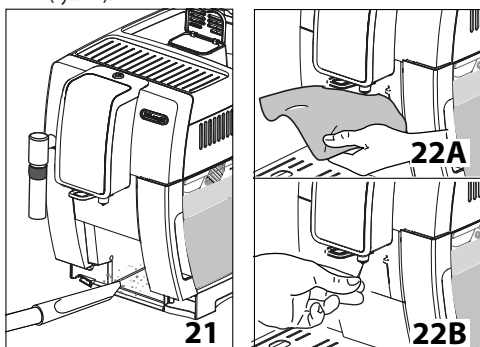

### 13.6 Czyszczenie zbiornika na wodę

1. Okresowo (mniej więcej raz w miesiącu) i zawsze po wymianie filtra zmiękczającego (C4) (gdy przewidziano) czyścić zbiornik na wodę (A17) za pomocą wilgotnej szmatki i odrobiny delikatnego środka czyszczącego;
2. Wyjąć filtr (C4) (jeśli obecny) i przepłukać go pod bieżącą wodą;
3. Ponownie zamontować filtr (jeśli przewidziany), napełnić zbiornik świeżą wodą i ponownie go założyć;
4. (tylko w modelach z filtrem zmiękczającym) Wytworzyć 100 ml wody.

### 13.7 Czyszczenie otworów dozownika kawy

1. Za pomocą gąbki lub szmatki okresowo czyścić otwory dozownika kawy (A9) (rys. 22A);
2. Sprawdzić, czy nie są zapchane. W razie potrzeby, usunąć osady z kawy przy pomocy wykałaczki (rys. 22B).

### 13.8 Czyszczenie lejka do kawy mielonej

Okresowo (mniej więcej raz w miesiącu) sprawdzić, czy lejek do wysypywania kawy mielonej (A4) nie jest zapchany. W razie potrzeby, usunąć osady z kawy przy pomocy pędzelka.

### 13.9 Czyszczenie automatu zaparzającego

Automat zaparzający (A8) należy czyścić przynajmniej raz w miesiącu.

#### **Uwaga!**

Nie należy wyjmować automatu zaparzającego, gdy urządzenie jest włączone.

1. Upewnić się, że ekspres właściwie wykonał wyłączenie (patrz rozdział „7. Wyłączanie urządzenia”);
2. Wyjąć zbiornik wody (A17);
3. Otworzyć drzwiczki automatu zaparzającego (A19) (rys. 23) znajdujące się na prawym boku;
4. Wcisnąć do środka kolorowe przyciski zwalniające i równocześnie wyjąć automat zaparzający na zewnątrz (rys. 24);
5. Zanurzyć automat zaparzający w wodzie na ok. 5 minut, a następnie optukać pod kranem;

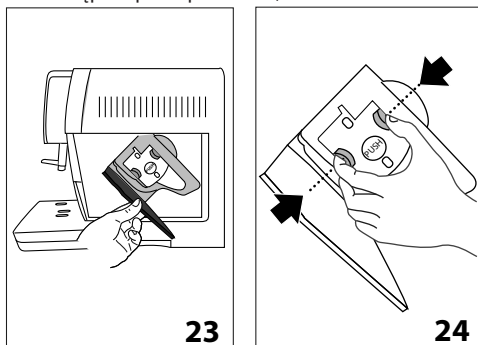

#### **Uwaga!**

##### PRZEPŁUKAĆ WYŁĄCZNIE WODĄ

Nie używać środków czyszczących i nie wkładać do zmywarki

Czyścić automat zaparzający bez użycia środków czyszczących, ponieważ mogą go uszkodzić.

6. Za pomocą pędzelka wyczyścić ewentualne pozostałości z kawy w miejscu zaczepienia automatu zaparzającego, widoczne przez drzwiczki;
7. Po wyczyszczeniu, ponownie założyć automat zaparzający wkładając go do wspornika; następnie wcisnąć napis PUSH, dopóki nie usłyszysz się kliknięcia przycumowania;



### **Zwróć uwagę:**

Jeżeli zamocowanie automatu zaparzającego sprawia trudności, należy (przed jego założeniem) doprowadzić go do właściwych rozmiarów naciskając na dwie dźwignie (rys. 25).

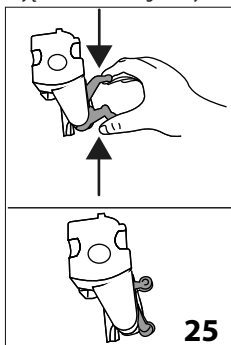

- Po założeniu automatu zaparzającego należy się upewnić, że obydwa kolorowe przyciski zaskoczyły na zewnątrz;
- Zamknąć drzwiczki automatu zaparzającego;
- Napełnić zbiornik wodą.

## 14. ODKAMINIENIE

### **Uwaga!**

- Przed użyciem, przeczytać instrukcję i etykietę odkamieniacza, znajdujące się na jego opakowaniu.
- Zaleca się stosowanie wyłącznie odkamieniacza firmy De'Longhi. Użycie nieodpowiednich odkamieniaczy, jak również nieregularnie wykonywane odkaminiowanie może doprowadzić do usterek, których gwarancja producenta nie obejmuje.

Przeprowadzić odkaminiowanie urządzenia, gdy na wyświetlaczu (B1) pojawi się napis „Przepr. odkaminiowanie, ESC, aby anulować, OK w celu odkam. (~45 minut)”. Jeżeli chce się wykonać odkaminiowanie natychmiast, wcisnąć **OK** (B3) i zastosować się do instrukcji z punktu 6. Aby przesunąć odkaminiowanie na później, wcisnąć **ESC** (B5): na wyświetlaczu symbol  przypomina, że należy przeprowadzić odkaminiowanie.

Aby wejść do menu odkaminiowania:

- Włączyć urządzenie i poczekać, aż będzie gotowe do użycia;
- Wcisnąć  (B5), aby wejść do menu „Ustawienia”;
- Wcisnąć strzałki wyboru (B2 i B4), aż do wyświetlenia „Konservacja” pomiędzy dwoma przerywanymi liniami: Wcisnąć **OK** (B3);
- Wcisnąć **OK**, aby wybrać „Odkaminiowanie”;
- „Potwierdzasz? (~45 minut)”: potwierdzić wciskając **OK**;

- „Wyjmij filtr”: wyjąć zbiornik na wodę (A17), usunąć filtr wody (C4) (jeżeli obecny), opróżnić zbiornik na wodę. Wcisnąć **OK**;
- „Wlej odkamieniacz i wodę do zbiornika”: Wlać do zbiornika na wodę odkamieniacz, do wskazanego poziomu A (opakowanie 100 ml) zaznaczonego wewnątrz zbiornika; następnie dolać wody (jeden litr) do poziomu **B** (rys. 26); ponownie włożyć zbiornik na wodę. Wcisnąć **OK**;

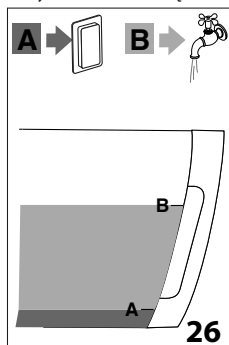

- „Opróżnij tackę na skropliny”: Wyjąć, opróżnić i ponownie włożyć tackę na skropliny (A15) i pojemnik na fusy (A11). Wcisnąć **OK**;

### **Zwróć uwagę:**

Może się zdarzyć, że w niektórych przypadkach, przed przejściem do kolejnego punktu uaktywni się kilkusekundowy proces chłodzenia.

- „Pusty pojemnik 1,8l pod dyszami”: Pod dyszą do spieniania mleka (A20) i dozownikiem kawy (A19) umieścić pusty pojemnik o minimalnej pojemności 1,8 litra (rys. 27). Wcisnąć **OK**;

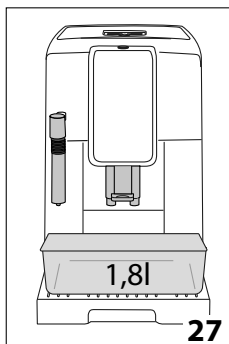

### **Uwaga! Ryzyko oparzenia**

Z dozownika kawy i dyszy gorącej wody wypływa gorąca woda zawierająca kwasy. Należy uważać, by nie wejść w kontakt z takim roztworem.

10. „Odkam. w toku”: uruchamia się program odkamieniania i roztwór odkamieniaczy wypływa zarówno z dyszy do spieniania mleka jak i z dozownika kawy. Następuje sekwencja płukania z przerwami usuwających resztki kamienia z urządzenia;

Po około 35 minutach, urządzenie przerywa odkamienianie;

11. „Wypłucz zbiornik i napełnij wodą”: Urządzenie jest gotowe na proces płukania świeżą wodą. Opróżnić pojemnik zastosowany do zebrania roztworu odkamieniaczego i wyjąć zbiornik na wodę, wypłukać pod bieżącą wodą, napełnić zimną wodą do poziomu MAX, ponownie włożyć do ekspresu: wcisnąć **OK**;

12. „Pusty pojemnik 1,8l pod dyszami”: pod dozownikiem kawy i dyszą gorącej wody umieścić pusty pojemnik zastosowany do zebrania roztworu odkamieniaczego (rys. 27) i wcisnąć **OK**;

13. „Płukanie Potwierdzasz?”: wcisnąć **OK**;

14. „Płukanie w toku”: gorąca woda wypływa najpierw z dozownika kawy a następnie z dyszy do spieniania mleka;

15. Gdy w zbiorniku skończy się woda, wypłukać pojemnik zastosowany do zebrania wody z płukania;

16. „Wypłucz zbiornik i napełnij wodą”: Wyjąć zbiornik na wodę i napełnić świeżą wodą do poziomu MAX. Wcisnąć **OK**;

14. „Włóż filtr”: włożyć, jeżeli został wcześniej wyjęty, filtr zmiękczający na miejsce w zbiorniku wody, włożyć zbiornik i wcisnąć **OK**;

15. „Pusty pojemnik 1,8l pod dyszami”: pod dyszą do spieniania mleka umieścić pusty pojemnik zastosowany do zebrania roztworu odkamieniaczego. Wcisnąć **OK**;

16. „Płukanie Potwierdzasz?”: wcisnąć **OK**.

17. „Płukanie w toku”. Z dyszy do spieniania mleka wypływa gorąca woda;

18. „Opróżnij tackę na skropliny”: Po zakończeniu drugiego płukania wyjąć, opróżnić i ponownie włożyć tackę na skropliny (A15) i pojemnik na fusy (A11). Wcisnąć **OK**;

19. „Odkamienianie zakończone”: wcisnąć **OK**;

20. „Napełnij zbiornik”: opróżnić pojemnik zastosowany do zebrania wody z płukania, wyjąć go i dolać zimnej wody do poziomu MAX, ponownie włożyć do urządzenia..

Odkamienianie zostało zakończone.

### **i** **Zwróć uwagę!**

- Jeżeli cykl odkamieniania nie zakończy się prawidłowo (np.: brak energii elektrycznej), zaleca się jego powtórzenie;
- Jest normalne, że po wykonaniu cyklu odkamieniania, w pojemniku na fusy (A11) znajduje się woda;
- W przypadku, gdy zbiornika na wodę nie został napełniony do poziomu max, urządzenie wymaga trzeciego płukania:

zagarantuje to całkowite usunięcie roztworu odkamieniaczego z jego wewnętrznych obwodów.

## **15. PROGRAMOWANIE TWARDOŚCI WODY**

Żądanie odkamieniania jest wyświetlane po ustalonym wcześniejszym okresie działania, który zależy od twardości wody.

Ekspres jest fabrycznie ustawiony na 4 poziom twardości wody. Ewentualnie, można zaprogramować ekspres na podstawie twardości wody z sieci wodociągowej różnych regionów, zmniejszając w ten sposób częstotliwość wykonywania odkamieniania.

### **15.1 Pomiar twardości wody**

1. Wyjąć z opakowania pasek kontrolny twardości wody (C1) „TOTAL HARDNESS TEST”, załączone do instrukcji w języku angielskim;
2. Całkowicie zanurzyć pasek w szklance wody z kranu na około jedną sekundę;
3. Wyjąć pasek z wody i lekko nim potrząsnąć. Po upływie około minuty pojawiają się 1, 2, 3 lub 4 czerwone kwadraciki. W zależności od twardości wody jeden kwadracik odpowiada 1 poziomowi;

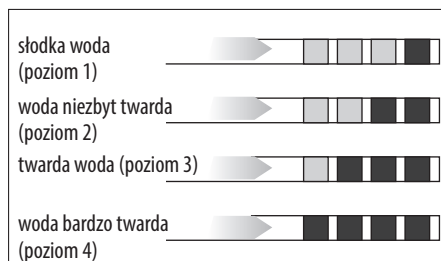

### **15.2 Ustawienie twardości wody**

1. Wcisnąć (B5), aby wejść do menu „Ustawienia”;
2. Wcisnąć strzałki wyboru (B2 i B4), aż do wyświetlenia „Ogólne” pomiędzy dwoma przerywanymi liniami: Wcisnąć **OK** (B3);
3. Wcisnąć strzałki wyboru, aż do wyświetlenia „Twardość wody”: wcisnąć **OK**;
4. Na wyświetlaczu jest pokazywany aktualny wybór i miga nowy: wcisnąć strzałkę wyboru, aż do wyświetlenia nowego żądanego wyboru. Wcisnąć **OK**.

Nowy poziom jest zapisany i urządzenie powraca do menu „Ogólne”.

Wcisnąć 2 razy /ESC (B5) aby powrócić na stronę główną.

## **16. FILTR ZMIĘK CZAJĄCY**

Niektóre modele posiadają filtr zmiękczający (C4): jeśli wasz model go nie posiada, zalecamy jego zakup w autoryzowanym serwisie firmy De’Longhi.

W celu poprawnego użycia filtra należy się zastosować do podanych poniżej instrukcji.

## 16.1 Montaż filtra

1. Wyjąć filtr (C4) z opakowania. Datownik tarczy może być różny, w zależności od filtra znajdującego się w wyposażeniu.
2. Obracać tarczę z datą (rys. 28), dopóki nie zostaną pokazane kolejne 2 miesiące użycia.

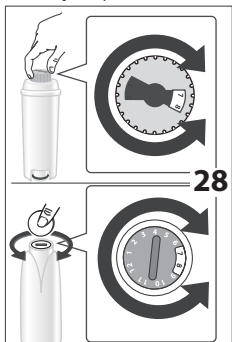

### **i** Zwróć uwagę

czas użytkowania filtra wynosi dwa miesiące, jeżeli urządzenie jest użytkowane w normalny sposób. Jeżeli natomiast ekspres z zainstalowanym filtrem nie jest używany, czas przydatności filtra wynosi maksymalnie 3 tygodnie.

3. Aby aktywować filtr, należy wlewać wodę z kranu do otworu filtra, jak pokazano na rys. 29, do momentu gdy woda nie zacznie wypływać z jego bocznych otworów przez co najmniej 1 minutę;
4. Wyjąć zbiornik (A17) z urządzenia i napełnić go wodą;
5. Włożyć filtr do zbiornika na wodę i całkowicie zanurzyć na kilkanaście sekund, pochylając go i delikatnie przyciskając, aby umożliwić wydobyć się pęcherzyków powietrza (rys. 30).

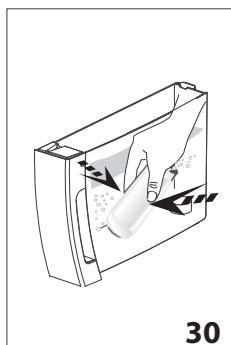
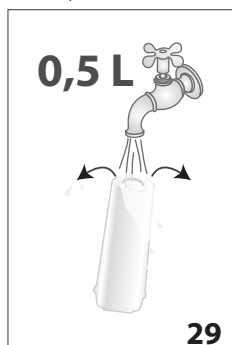

6. Włożyć filtr na miejsce (A18) i docisnąć do końca (rys. 31);

7. Zamknąć zbiornik pokrywą (A16 - rys. 32), a następnie ponownie włożyć go do urządzenia;

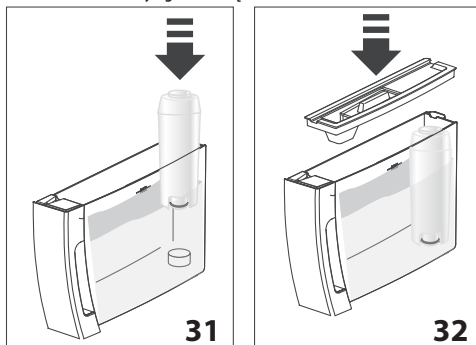

W momencie, gdy wykonuje się montaż filtra, konieczne jest zaprogramowanie jego obecności.

8. Wcisnąć (B5), aby wejść do menu „Ustawienia”;
  9. Wcisnąć strzałki wyboru (B2 i B4), aż do wyświetlenia „Konserwacja” pomiędzy dwoma przerywanymi liniami: Wcisnąć **OK** (B3);
  10. Wcisnąć strzałki wyboru, aż do wyświetlenia „Zainstaluj filtr”: wcisnąć **OK**;
  11. „Potwierdzasz?”: wcisnąć **OK**;
  12. „Gorąca Woda, Potwierdzasz?”: pod dyszą do spieniania mleka (A20) umieścić pojemnik (o minimalnej pojemności 500 ml), następnie wcisnąć **OK**;
  13. Urządzenie rozpoczyna wytwarzanie wody, a na ekranie pojawia się napis „Proszę czekać”;
  14. Po zakończeniu wydawania wody, urządzenie automatycznie powraca na pozycję „Kawa gotowa”.
- Filtr został aktywowany i można przystąpić do używania ekspresu.

## 16.2 Wymiana filtra

Wymienić filtr (C4), gdy na wyświetlaczu (B1) pojawi się napis „Wymień filtr, ESC, aby anulować OK, aby wymienić”. Jeżeli chce się go wymienić natychmiast, wcisnąć **OK** (B3) i zastosować się do instrukcji z punktu 7. Aby przesunąć wymianę na później, wcisnąć **ESC** (B5): na wyświetlaczu symbol przypomina, że należy wymienić filtr.

W celu dokonania wymiany, należy:

1. Wyjąć zbiornik (A17) i zużyty filtr;
2. Wyjąć nowy filtr z opakowania i wykonać czynności z punktów 2-3-4-5-6-7 poprzedniego paragrafu;
3. Wcisnąć (B5), aby wejść do menu „Ustawienia”;
4. Wcisnąć strzałki wyboru (B2 i B4), aż do wyświetlenia „Konserwacja” pomiędzy dwoma przerywanymi liniami: Wcisnąć **OK**;

5. Wcisnąć strzałki wyboru, aż do wyświetlenia „Wymień filtr”: wcisnąć **OK**;
6. „Potwierdzasz?”: wcisnąć **OK**;
7. „Gorąca Woda, Potwierdzasz?”: pod dyszą do spieniania mleka (A20) umieścić pojemnik (o minimalnej pojemności 500 ml), następnie wcisnąć **OK**;
8. Urządzenie rozpoczyna wytwarzanie wody, a na ekranie pojawia się napis „Proszę czekać”;
9. Po zakończeniu wydawania wody, urządzenie automatycznie powraca na pozycję „Kawa gotowa”.

Filtr został aktywowany i można przystąpić do używania ekspresu.

### **Zwróć uwagę!**

Po upływie dwóch miesięcy (patrz datownik) lub, gdy urządzenie nie było używane przez 3 tygodnie konieczna jest wymiana filtra nawet, jeżeli urządzenie nie wyświetla takiego komunikatu.

## 16.3 Usunięcie filtra

Jeżeli chce się używać urządzenie bez filtra (C4), konieczne jest jego wyjęcie i zaprogramowanie takiego stanu. Należy postępować następująco:

1. Wyjąć zbiornik (A17) i zużyty filtr;
2. Wcisnąć  (B5), aby wejść do menu „Ustawienia”;
3. Wcisnąć strzałki wyboru (B2 i B4), aż do wyświetlenia „Konserwacja” pomiędzy dwoma przerywanymi liniami: Wcisnąć **OK** (B3);
4. Wcisnąć strzałki wyboru, aż do wyświetlenia „Wymij filtr”: wcisnąć **OK**;
5. „Potwierdzasz?”: wcisnąć **OK**, aby potwierdzić wyjęcie: urządzenie powróci do menu „Konserwacja”;

Wcisnąć przycisk /ESC (B5), aby wyjść z menu.

### **Zwróć uwagę!**

Po upływie dwóch miesięcy (patrz datownik) lub, gdy urządzenie nie będzie używane przez 3 tygodnie konieczne jest wyjęcie filtra nawet, jeżeli urządzenie nie wyświetla takiego komunikatu.

## 17. DANE TECHNICZNE

Napięcie:	220-240 V ~ 50/60 Hz max. 10A
Pobierana moc:	1450W
Ciśnienie:	1,5MPa (15 bar)
Max pojemność zbiornika na wodę:	1,8 l
Wymiary dłxgłxh:	240x440x360 mm
Długość kabla:	1150 mm
Waga:	9,3 kg
Max pojemność pojemnika na ziarna:	300 g



Ten produkt jest zgodny z Rozporządzeniem (WE) nr 1935/2004 w sprawie materiałów i wyrobów przeznaczonych do kontaktu z żywnością.



## 18. UTYLIZACJA



Nie wolno wyrzucać urządzenia razem z odpadami domowymi, należy je przekazać do wyspecjalizowanego punktu zbiórki odpadów.

## 19. KOMUNIKATY POJAWIAJĄCE SIĘ NA WYŚWIETLACZU

WYŚWIETLANY KOMUNIKAT	MOŻLIWA PRZYCZYNA	ROZWIĄZANIE
Napełnij zbiornik	Niewystarczający poziom wody w zbiorniku (A17).	Napełnić zbiornik na wodę i/lub prawidłowo go założyć naciskając maksymalnie, dopóki nie pojawi się odgłos mocowania (rys. 3B).
Włóż zbiornik	Zbiornik (A17) jest nieprawidłowo włożony.	Założyć zbiornik dociskając go do końca (rys. 3B).
Opróżnij pojemnik na fusy	Pojemnik na fusy po kawie (A11) jest pełny.	Opróżnić pojemnik na fusy po kawie, tackę na skropliny (A15) i wykonać czyszczenie, następnie ponownie założyć. Ważne: gdy wyjmie się tackę na skropliny należy obowiązkowo opróżnić pojemnik na fusy nawet, jeśli nie jest pełny. Jeżeli czynność ta nie zostanie wykonana, może się zdarzyć, że podczas przygotowywania kolejnych kaw, pojemnik na fusy wypełni się nadmiernie i ekspres się zablokuje.
Włóż pojemnik na fusy	Po oczyszczeniu, pojemnik na fusy nie został zamocowany (A11).	Wyjąć tackę na skropliny (A15) i założyć pojemnik na fusy.
Wsyp kawę mieloną	Wybrano funkcję „kawa mielona”, ale nie wsypano kawy mielonej do lejka (A4).	Wsypać kawę mieloną do lejka (rys. 10) lub wyłączyć funkcję kawy mielonej.
	Nastąpiło żądanie kawy LONG przy użyciu kawy mielonej	Wsypać jedną płaską miarkę kawy mielonej do lejka (A4) i wcisnąć OK (B3), aby zakończyć przyrządzanie.
Napełnij pojemnik na ziarna	Ziarna kawy skończyły się.	Napełnić pojemnik ziarnami (A3) (rys. 7).
	Lejek do mielonej kawy mielonej (A4) jest zatkany.	Opróżnić lejek przy pomocy pędzelka, jak opisano w par. „13.8 Czyszczenie lejka do kawy mielonej”.
Zbyt drobno zmielona Wyreguluj młynek	Ziarna są zbyt drobno zmielone i dlatego kawa wypływa zbyt wolno i nie do końca.	Powtórz wytwarzanie kawy i przekręć pokrętko regulacji stopnia zmielenia kawy (A5) (rys. 6) o jeden przeskok w stronę numeru 7, gdy trwa praca młynka. Jeżeli po zaparzeniu przynajmniej 2 kaw, wytwarzanie jest jeszcze zbyt wolne, powtórz korektę za pomocą pokrętki regulacji o kolejny przeskok (patrz par. „9.1 Regulacja młynka do kawy”). Jeżeli problem powtarza się upewnić się, że zbiornik (A17) na wodę jest prawidłowo założony.
	Jeżeli urządzenie posiada filtr zmiękczający (C4) mogło nastąpić uwolnienie pęcherzyka powietrza w obwodzie, co zablokowało wytwarzanie.	Wytworzyć odrobinę wody z dyszy do spieniania mleka (A20), dopóki strumień nie stanie się regularny.
Zmniejsz ilość kawy	Użyto zbyt dużo kawy.	Wybrać lżejszy smak wciskając  (B7) lub zmniejszyć ilość kawy mielonej.
Zamocuj automat zaparzający	Po wykonaniu czyszczenia automat zaparzający (A8) nie został zamocowany.	Zamocować automat zaparzający jak opisano w par. „13.9 Czyszczenie automatu zaparzającego”.

Pusty obwód Napełnij obwód Gorąca Woda "Potwierdzasz?"	Obwód hydrauliczny jest pusty.	Wcisnąć <b>OK</b> (B3), aby przepłukać dyszę do spieniania mleka (A20) do momentu regularnego wytwarzania. Jeżeli problem powtarza się sprawdzić, czy zbiornik (A17) na wodę jest prawidłowo założony.
Przepr. odkamienianie ESC, aby anulować OK w celu odkam. (~45 minut)	Wskazuje, że konieczne jest odkamienianie urządzenia.	Należy jak najszybciej wykonać program odkamieniania, opisany w roz., 14. Odkamienianie".
Wymień filtr ESC, aby anulować OK, aby wymienić	Filtr zmiękczejący (C4) jest zużyty.	Wymienić lub usunąć go zgodnie z instrukcjami z roz., 16. Filtr zmiękczejący".
Alarm ogólny	Wnętrze ekspresu jest bardzo brudne.	Wyczyścić dokładnie ekspres, jak opisano w roz., 13. Czyszczenie". Jeżeli po wyczyszczeniu ekspres wciąż wyświetla komunikat, należy się zwrócić do serwisu technicznego.
	Przypomina, że filtr zmiękczejący (C4) jest zużyty i należy go wymienić lub wyjąć.	Wymienić lub usunąć filtr zgodnie z instrukcjami z roz., 16. Filtr zmiękczejący".
	Wskazuje, że konieczne jest odkamienianie urządzenia.	Należy jak najszybciej wykonać program odkamieniania, opisany w roz., 14. Odkamienianie".
<b>ECO</b>	Oszczędność energetyczna została uaktywniona.	Aby dezaktywować tryb oszczędności energetycznej, zastosować się do instrukcji z par., 8.6 Ogólne" - „• Oszczędność energetyczna"

## 20. ROZWIĄZYWANIE PROBLEMÓW

Poniżej podano kilka możliwych nieprawidłowości.

Jeżeli problemu nie można rozwiązać w poniżej opisany sposób, należy się skontaktować z Serwisem Technicznym.

PROBLEM	MOŻLIWA PRZYCZYNA	ROZWIĄZANIE
Kawa nie jest gorąca.	Filiżanki nie zostały podgrzane.	Podgrzać filiżanki pukając je gorącą wodą (NB: można użyć funkcji gorącej wody).
	Wewnętrzne obwody urządzenia ochłodziły się, ponieważ od ostatniego zaparzenia kawy upłynęły 2-3 minuty.	Przed przygotowaniem kawy podgrzać wewnętrzne obwody płukaniem (patrz par., 8.1 Płukanie").
	Ustawiona temperatura kawy jest zbyt niska.	Ustawić wyższą temperaturę w menu.

Kawa nie jest zbyt mocna i jest na niej mało pianki.	Kawa jest zbyt grubo zmielona.	Przesunąć pokrętkę regulacji stopnia zmielenia kawy (A5) o jeden przeskok w stronę cyfry 1, w kierunku przeciwnym do kierunku ruchu wskazówek zegara, z włączonym młynkiem do kawy (rys. 7). Przesuwać o jeden przeskok, aż do osiągnięcia zadowalającego rezultatu. Efekt jest widoczny dopiero po zaparzeniu 2 kaw (patrz par. „9.1 Regulacja młynka do kawy”).
	Nieodpowiedni rodzaj kawy.	Używać kawy przeznaczonej do ekspresów do kawy espresso.
Kawa wypływa zbyt powoli lub sączy się kroplami.	Kawa jest zbyt drobno zmielona.	Przesunąć pokrętkę regulacji stopnia zmielenia kawy (A5) o jeden przeskok w stronę cyfry 7, w kierunku zgodnym z kierunkiem ruchem wskazówek zegara, z włączonym młynkiem do kawy (rys. 7). Przesuwać o jeden przeskok, aż do osiągnięcia zadowalającego rezultatu. Efekt jest widoczny dopiero po zaparzeniu 2 kaw (patrz par. „9.1 Regulacja młynka do kawy”).
Urządzenie nie wytwarza kawy	Urządzenie wykryło wewnętrzne zanieczyszczenia: na wyświetlaczu pojawia się komunikat „Proszę czekać”.	Począekać na jego gotowość do użytku i ponownie wybrać żądany napój. Jeżeli problem trwa, zwrócić się do Autoryzowanego Centrum Serwisowego.
Kawa nie wypływa z jednego lub z obydwu otworów dozownika.	Otwory dozownika kawy (A9) są zatkane.	Oczyścić otwory wykałaczką (rys. 24B).
Urządzenie nie włącza się	Nie włożono wtyczki do gniazdka.	Włożyć wtyczkę do gniazdka (rys. 1).
	Główny wyłącznik (A22) nie został włączony.	Wcisnąć główny wyłącznik na pozycję I (rys. 2).
Nie można wyjąć automatu zaparzającego	Wyłączenie nie zostało wykonane prawidłowo	Wyłączyć za pomocą przycisku  (A7) (rys. 5) (patrz roz. „7. Wyłączanie urządzenia”).
Po zakończeniu odkamieniania, urządzenie wymaga trzeciego płukania	Podczas dwóch cykli płukania, zbiornik nie został napełniony do poziomu MAX.	Postępować jak wskazano na urządzeniu, opróżniając wcześniej tackę na skropliny, aby woda nie przelała się.
Na spienionym mleku są duże pęcherzyki	Mleko nie jest wystarczająco zimne lub nie jest odtłuszczone	Zaleca się używanie mleka odtłuszczonego lub półtłustego prosto z lodówki (około 5°C). Jeżeli uzyskany rezultat jest ciągle niezadowalający, należy spróbować zmienić rodzaj mleka.
Mleko nie jest spienione	Dysza do spieniania mleka (A20) jest brudna	Wyczyścić jak wskazano w par. „10.2 Czyszczenie dyszy do spieniania mleka po użyciu”.
	Pierścień dyszy do spieniania mleka (A21) znajduje się na pozycji „HOT MILK”.	Przesunąć pierścień na pozycję „CAPPUCCINO” (rys. 11).
Podczas użycia zostaje przerwane wytwarzanie pary	Urządzenie zabezpieczające przerywa wytwarzanie pary	Począekać kilka minut i ponownie uaktywnić funkcję pary.

## СЪДЪРЖАНИЕ

<b>1. ОСНОВНИ ПРЕДУПРЕЖДЕНИЯ ЗА БЕЗОПАСНОСТ .....</b>	<b>137</b>
<b>2. ПРЕДУПРЕЖДЕНИЯ ЗА БЕЗОПАСНОСТ ...</b>	<b>138</b>
2.1 Символи, използвани в тези инструкции ....	138
2.2 Използване по предназначение .....	138
2.3 Инструкции за употреба .....	138
<b>3. ВЪВЕДЕНИЕ.....</b>	<b>138</b>
3.1 Букви в скоби.....	138
3.2 Проблеми и ремонти .....	138
<b>4. ОПИСАНИЕ.....</b>	<b>139</b>
4.1 Описание на уреда .....	139
4.2 Описание на аксесоарите .....	139
<b>5. ПРЕДВАРИТЕЛНИ ОПЕРАЦИИ.....</b>	<b>139</b>
5.1 Проверка на уреда .....	139
5.2 Монтиране на уреда.....	139
5.3 Свързване на уреда .....	140
5.4 Първо пускане в експлоатация на уреда140	
<b>6. ВКЛЮЧВАНЕ НА УРЕДА .....</b>	<b>141</b>
<b>7. ИЗКЛЮЧВАНЕ НА УРЕДА .....</b>	<b>141</b>
<b>8. ЗАДАНИЯ ОТ МЕНЮТО .....</b>	<b>141</b>
8.1 Изплакване .....	141
8.2 Language (Език) .....	142
8.3 Поддръжка .....	142
8.4 Програма напитки .....	142
8.5 Програма напитки Му .....	142
8.6 General (Общи).....	142
8.7 Statistics (Статистики) .....	143
<b>9. ПРИГОТВЯНЕ НА КАФЕ .....</b>	<b>144</b>
9.1 Настройка на кафемелачката.....	144
9.2 Съвети за по-топло кафе .....	144
9.3 Приготвяне на автоматични рецепти, използвайки кафе на зърна .....	144
9.4 Временна промяна на вкуса на кафето ..145	
9.5 Приготвяне на кафе с предв. смляно кафе ..	146
<b>10. ПРИГОТВЯНЕ НА КАПУЧИНО И ГОРЕЩО МЛЯКО (БЕЗ ПЯНА) .....</b>	<b>146</b>
10.1 Приготвяне на топло мляко (без пяна) ..147	
10.2 Почистване на струйника за капучино след употреба .....	147
<b>11. “my MENU ” ПРОГРАМИРАНЕ И ИЗБОР ....</b>	<b>148</b>
<b>12. ПРИГОТВЯНЕ НА ТОПЛА ВОДА .....</b>	<b>148</b>
<b>13. ПОЧИСТВАНЕ.....</b>	<b>148</b>
13.1 Почистване на машината .....	148
13.2 Почистване на вътрешната верига на машината.....	149
13.3 Почистване на контейнера за утайка от кафе.....	149
13.4 Почистване на ваничката за събиране на капки и ваничката за събиране на конденз .....	149
13.5 Почистване на машината отвътре .....	149
13.6 Почистване на резервоара за вода.....	150
13.7 Почистване на дюзите на струйника за кафе.....	150
13.8 Почистване на фунията за въвеждане на предв.смляно кафе .....	150
13.9 Почистване на инфузора .....	150
<b>14. ОТСТРАНЯВАНЕ НА КОТЛЕН КАМЪК.....</b>	<b>151</b>
<b>15. ПРОГРАМИРАНЕ НА ТВЪРДОСТА НА ВОДАТА.....</b>	<b>152</b>
15.1 Измерване на твърдостта на водата.....	153
15.2 Задаване на твърдостта на водата .....	153
<b>16. ОМЕКОТЯВАЩ ФИЛТЪР .....</b>	<b>153</b>
16.1 Монтиране на филтъра.....	153
16.2 Смяна на филтъра .....	154
16.3 Сваляне на филтъра.....	154
<b>17. ТЕХНИЧЕСКИ ДАННИ.....</b>	<b>154</b>
<b>18. ИЗХВЪРЛЯНЕ .....</b>	<b>155</b>
<b>19. СЪОБЩЕНИЯ, ВИЗУАЛИЗИРАНИ НА ДИСПЛЕЯ .....</b>	<b>155</b>
<b>20. ОТСТРАНЯВАНЕ НА ПРОБЛЕМИ .....</b>	<b>157</b>



## 1. ОСНОВНИ ПРЕДУПРЕЖДЕНИЯ ЗА БЕЗОПАСНОСТ

- Уредът не може да бъде използван от лица (включително деца) с намалени физически или умствени способности или възприятия или при липса на опит или необходими знания, освен ако те не са наблюдавани или инструктирани за безопасната употреба на уреда от лице, отговорно за тяхната безопасност.
- Децата трябва да бъдат надзиравани, за да се гарантира, че те не играят с уреда.
- Почистването и поддръжката, която трябва да се извършва от потребителя, не трябва да се извършва от деца без надзор.
- За почистването, никога не потапяйте машината във вода.
- Този уред е предназначен единствено за домашна употреба. Не е предназначен за употреба в: помещения оборудвани като кухни за обслужващ персонал в магазини, офиси и други работни учреждения, хижи, хотели, стаи под наем, мотели и други структури за настаняване.
- При повреден щепсел или захранващ кабел, те трябва да се заменят единствено от Сервиза за Техническо Обслужване, с цел да бъдат избегнати всякакви рискове.

### САМО ЗА ЕВРОПЕЙСКИТЕ ПАЗАРИ:

- Този уред може да се използва от деца на възраст над 8 години, ако те са под наблюдение или ако са получили инструкции относно безопасната употреба на уреда и разбират опасностите свързани с него. Операциите по почистване и поддръжка от страна на потребителя, не трябва да се извършват от деца, освен ако те са на възраст над 8 години и работят с уреда под наблюдение. Съхранявайте уреда и неговия захранващ кабел на места, недостъпни за деца на възраст под 8 години.
- Уредът може да се използва от лица с намалени физически, сетивни или умствени способности или при липса на опит и знания, ако те са под наблюдение или са инструктирани за безопасната употреба на уреда и разбират опасностите, свързани с него.
- Децата не трябва да играят с уреда.
- Винаги изключвайте уреда от захранването, ако се оставя без надзор и преди монтаж, демонтаж или почистване.



Повърхностите, които са обозначени с този символ, се нагорещават по време на употреба (символът е наличен само при някои модели).

## 2. ПРЕДУПРЕЖДЕНИЯ ЗА БЕЗОПАСНОСТ

### 2.1 Символи, използвани в тези инструкции

Важните предупреждения са представени с тези символи. Абсолютно е наложително спазването на тези предупреждения.



Неспазването може да бъде или е причина за електрически удар с опасност за живота.



Неспазването може да бъде или е причина за наранявания или щети на уреда.



Неспазването може да бъде или е причина за опарвания или изгаряния.



С този символ се обозначават съвети и информация, важни за потребителя.



Предвид, че уредът работи с електрически ток, не е изключено генериране на токов удар.

Поради това, се придържайте към следните предупреждения за безопасност:

- Не докосвайте уреда с мокри ръце или с мокри крака.
- Не докосвайте щепсела с мокри ръце.
- Уверете се, че използваният електрически контакт е винаги лесно достъпен, което ще позволи бързото му изключване при необходимост.
- Ако желаете да изключите щепсела от контакта, действайте директно върху щепсела. Никога не дърпайте кабела, тъй като може да се повреди.
- За пълно изключване на уреда, изключете щепсела от електрическия контакт.
- При повреди на уреда, не се опитвайте да ги ремонтирате. Изключете уреда, изключете щепсела от контакта и се обърнете към Отдел Техническо Обслужване.
- Преди всяка операция по почистване, изключете машината, изключете щепсела от контакта и оставете машината да изстине.



Съхранявайте опаковъчния материал (найлонови торби, полистирол) далеч от достъпа на деца.



Този уред произвежда топла вода и когато работи, може да се образува водна пара.

Обърнете внимание, да не се докосвате до струите вода или горещата пара.

Когато устройството е в експлоатация, плътът за загряване на чаши може да се нагрее.

### 2.2 Използване по предназначение

Този уред е произведен за приготвяне на кафе и за затопляне на напитки.

Всякаква друга употреба се счита за неприсъща и следователно за опасна. Производителят не отговаря за щети, в резултат на неправилна употреба на уреда.

### 2.3 Инструкции за употреба

Прочетете внимателно тези инструкции преди употреба на уреда. Неспазването на тези инструкции, може да бъде причина за наранявания и повреди на уреда.

Производителят не отговаря за щети, произтичащи от неспазването на тези инструкции за употреба.



Съхранявайте внимателно тези инструкции. При предоставяне на уреда на други лица, предайте заедно с него и тези инструкции за употреба.

## 3. ВЪВЕДЕНИЕ

Благодарим Ви, че избрахте автоматичната машина за кафе и капучино.

Пожелаваме Ви приятни минути с вашия нов уред. Отделете няколко минути и прочетете инструкциите за употреба. Това ще ви предпази от евентуални рискове и повреждане на машината.

### 3.1 Букви в скоби

Буквите в скоби отговарят на легендата представена в Описанието на уреда (стр. 2-3).

### 3.2 Проблеми и ремонти

При проблеми, опитайте се да ги отстраните, като следвате указанията, включени в разделите "19. Съобщения, визуализирани на дисплея" и "20. Отстраняване на проблеми". Ако те се окажат без ефект или с цел допълнителни уточнения, се препоръчва да се свържете с отдел обслужване на клиенти, на телефонният номер, указан на приложението лист "Обслужване клиенти".

Ако вашата държава не е включена в предоставения списък, обадете се на телефонният номер, указан в гаранцията. За евентуални ремонти, се обърщайте само към Отдел Техническо Обслужване De'Longhi. Адресите са представени на сертификата за гаранция, приложен към машината.

## 4. ОПИСАНИЕ

### 4.1 Описание на уреда

(стр. 3 - А)

- A1. Капак на контейнера за кафе на зърна
- A2. Капак на фуния за предв. смляно кафе
- A3. Контейнер за кафе на зърна
- A4. Фуния за въвеждане на предв. смляно кафе
- A5. Ръкохватка за регулиране на степента на смилане
- A6. Главен прекъсвач
- A7. Люк на инфузор
- A8. Инфузор
- A9. Захранващ кабел
- A10. Ваничка за събиране на конденз
- A11. Контейнер за утайка от кафе
- A12. Табла за поставяне на чаши
- A13. Индикатор за ниво на водата във ваничката за събиране на капки
- A14. Решетъчна ваничка
- A15. Ваничка за събиране на капки
- A16. Капак на резервоар за вода
- A17. Резервоар за вода
- A18. Място за филтър за омекотяване на вода
- A19. Струйник за кафе (с регулиране на височината)
- A20. Струйник за капучино
- A21. Колело за избор на струйник за капучино
- A22. Дюза за топла вода и пара (сваляща се)
- A23. Бутон (L): за включване или изключване на машината (standby)
- A24. Плот за чаши

### Описание на контролния панел

(стр. 2 - В)

Някои бутони на панела имат двойна функция: тя се посочва в скоби, в самото описание.

- V1. Дисплей: напътства потребителя при употреба на уреда. Централният надпис между две пунктирани линии е избраният.
- V2. ▼ Стрелка за прехвърляне ("ESC": по време на програмиране на напитки, се натиска за изход от менюто без запазване)
- V3. OK: за да потвърдите избора (В първите секунди на приготвяне "espresso" (еспресо), "short espresso" (късо еспресо), "long espresso" (дълго еспресо), натиска се за приготвяне на 2 чаши)
- V4. ▲ Стрелка за прехвърляне ("STOP" - По време на приготвяне/програмиране на напитките се натиска за да прекъсне/програмира)
- V5. ⚙️/ESC: меню за настройки на уреда

(Когато се влезе в меню настройки, има функцията на "ESC": натиска се за да се излезе от желаната функция и за връщане към основното меню)

- V6. ☕️: приготвяне на топла вода

- V7. ☕️: избор на вкус

### Напитки с директен избор:

- V8. ☕️: Espresso

- V9. ☕️: Кафе

- V10. ☕️: Дълъг

- V11. ☕️: Doppio+

- V12. ☕️ DRINK MENU: Меню за избор на напитки (различни от напитките с директен избор): Long Espresso (Дълго Еспресо), Short Espresso (Късо Еспресо), Steam (Пара), 2 Espresso (Еспресо), 2 Long Espresso (Дълго Еспресо), 2 Short Espresso (Късо Еспресо).

- V13. my MENU: Меню за избор на лични напитки (my). При първа употреба, ако не са програмирани предварително от меню настройки "8.5 Програма напитки My", се преминава директно към програмиране на напитката.

## 4.2 Описание на аксесоарите

(стр. 2 - С)

- C1. Реактивна лентичка
- C2. Мярка дозатор за предв. смляно кафе
- C3. Препарат за отстраняване на котлен камък
- C4. Омекотяващ филтър (при някои модели)
- C5. C5. Четка за почистване

## 5. ПРЕДВАРИТЕЛНИ ОПЕРАЦИИ

### 5.1 Проверка на уреда

След отстраняване на опаковката, проверете дали уредът е в добро състояние и дали са налични всички приставки (С). Не използвайте уреда, при наличие на видими повреди. Обърнете се към Отдел Техническо Обслужване на De'Longhi.

### 5.2 Монтиране на уреда

#### ⚠️ Внимание!

При монтиране на уреда, трябва да се спазват следните предупреждения за безопасност:

- Уредът излъчва топлина в околната среда. След като сте позиционирали уреда върху работния плот, проверете дали има свободно пространство от поне 3 cm между уреда, страничните и долните повърхности и разстояние от поне 15 cm над кафемашината.
- Евентуалното навлизане на вода в уреда, може да го повреди.

Не поставяйте уреда в близост до кранове за вода или мивки.

- Уредът може да се повреди при замръзване на водата вътре в него.  
Не монтирайте уреда в помещение, където температурата може да спадне под точката на замръзване.
- Поставете захранващия кабел (A9) така, че да не бъде повреден от режещи ръбове или при контакт с нагряти повърхности (напр. електрически котлони).

### 5.3 Съвързване на уреда



#### **Внимание!**

Проверете дали напрежението на мрежата, отговаря на указаното на табелата с данни в долната част на уреда.

- Съвържете уреда единствено към един захранващ контакт, инсталиран в съответствие с регламента, с минимален рейтинг от 10А и оборудван с ефективно заземяване.

В случай на несъвместимост между контакта и щепсела на уреда, заменете контакта с друг от подходящ вид, с помощта на квалифициран персонал.

### 5.4 Първо пускане в експлоатация на уреда



#### **Забележка:**

- Машината е тествана в завода, използвайки кафе, поради това е нормално да се открият следи от мляно кафе в мелачката. Независимо от това, е гарантирано, че машината е нова.
- Препоръчваме ви възможно най-бързо да зададете твърдостта на водата, като следвате процедурата, описана в раздел "15. Програмиране на твърдостта на водата".

1. Съвържете уреда към електрическа мрежа (фиг. 1); проверете дали главният прекъсвач (A6), разположен отзад на уреда е натиснат (фиг. 1);
2. "Language" (език): натиснете стрелката за прехвърляне (B2) до визуализиране между двете пунктирни линии желанния език: след това натиснете **OK** (B3) за потвърждение.

Продължете, като следвате инструкциите, указани на дисплея (B1) на самия уред:

3. "Fill tank": (Напълнете резервоара): извадете резервоара за водата (A17), напълнете го до MAX ниво с прясна вода (фиг. 3A), поставете отново самия резервоар (фиг. 3B);

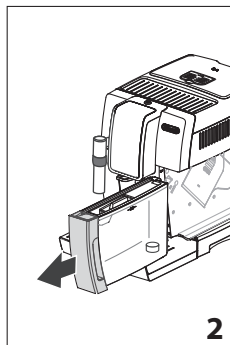
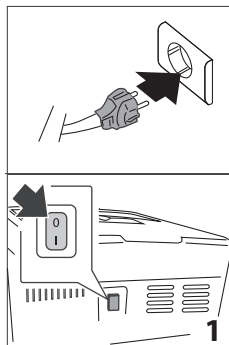

4. Позиционирайте под струйника за капучино (A20) един контейнер (фиг. 4) с минимален капацитет 100 мл.;

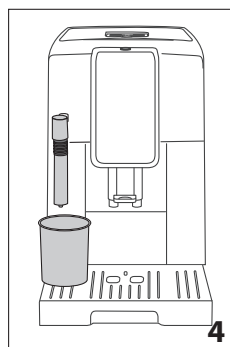
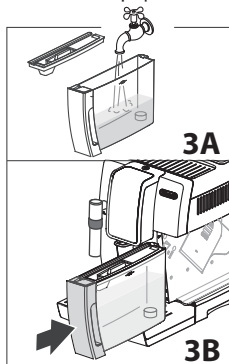

5. На дисплея се появява надпис "Water circuit empty, Fill water circuit, Not water, Confirm?" (Веригата за вода е празна, Напълнете веригата, Топла вода, Потвърждение?);
6. Натиснете **OK** за потвърждение: уредът приготвя вода от струйника за капучино, след което се изключва автоматично.

В този момент машината за кафе е готова за употреба.

#### **Забележка:**

- При първото използване, трябва да се направят 4-5 кафета, преди да се постигне добро качество.
- За още по-голямо удоволствие от кафето и за по-добра работа на машината, се препоръчва монтиране на омекотяващ филтър (C4), следвайки указанията в раздел "21. Омекотяващ филтър". Ако вашият модел няма включен филтър в доставката, може да го изискате от Оторизираните центрове за Обслужване на De'Longhi.

## 6. ВКЛЮЧВАНЕ НА УРЕДА

### **Забележка:**

Преди пускане на уреда, проверете дали главния прекъсвач (A6), разположен отзад на уреда е натиснат (фиг. 1).

При всяко включване, уредът извършва автоматичен цикъл на загряване и изплакване, който не може да бъде прекъснат. Уредът е готов за употреба, едва след приключване на този цикъл.

### **Опасност от изгаряния!**

По време на изплакването, от дюзите на струйника за кафе (A19) изтича малко топла вода, която се събира в поставената отдолу ваничка за събиране на капки (A15). Внимавайте да не се докосвате до пръските вода.

- За включване на уреда, натиснете бутон  (A23) (фиг. 5): на дисплея (B1) се появява съобщението "Heating, Please wait" (Загряване, Моля, изчакайте).

След завършване на загряването, на дисплея се появява "Rinsing" (Изплакване) и една лента, която се запълва постепенно в процес на подготовката; по този начин, освен загряване на котела, уредът продължава да подава топла вода във вътрешните тръби, които също се загряват.

Уредът е на температура, когато на дисплея се появи съобщението "Select your beverage" (Избери твоята напитка).

## 7. ИЗКЛЮЧВАНЕ НА УРЕДА

При всяко изключване на уреда, се извършва автоматично изплакване, което не може да бъде прекъснато.

### **Опасност от изгаряния!**

По време на изплакването, от дюзите на струйника за кафе (A19) изтича малко топла вода. Внимавайте да не се докосвате до пръските вода.

- За да изключите уреда, натиснете бутон  (A23-фиг. 5);

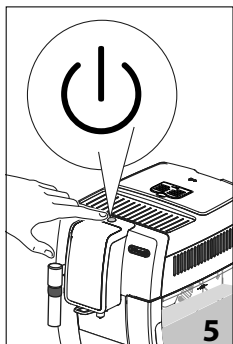

- На дисплея (B1) се появява надпис "Turning off underway, Please wait" (В процес на изключване, Моля, изчакайте): ако е предвидено, уредът извършва промиване и в последствие се изключва (stand-by).

### **Забележка!**

Когато уредът не се използва за дълги периоди от време, изключете уреда от електрическата мрежа:

- първо изключете уреда с натискане на бутона  (фиг. 5);
- отпуснете главният прекъсвач (A6) (фиг. 1).

### **Внимание!**

Не натискайте главния прекъсвач, когато уредът е включен.

## 8. ЗАДАНИЯ ОТ МЕНЮТО

Менюто създава в 6 групи, някои от които имат подгрупи:

- **Изплакване;**
- **Language (Език);**
- **Поддръжка:**
  - Отстраняване на котлен камък,
  - Монтиране на филтър,
  - (ако филтърът е инсталиран): Сменете филтъра,
  - (ако филтърът е инсталиран): Отстранете филтъра;
- **Програма напитки;**
- **Програма Напитки Му;**
- **Обща:**
  - Задаване на температура,
  - Твърдост на водата,
  - Автоматично изключване,
  - Енергоспестяване,
  - Акустичен сигнал,
  - Фабрично настроени напитки,
  - Фабрични стойности;
- **Статистика.**

### 8.1 Изплакване

С тази функция е възможно да изтече топла вода от струйника за кафе (A19), за да се почисти и загрее вътрешна верига на машината.

Поставете под струйника за кафе един съд с минимален капацитет 100 мл.

### **Внимание! Опасност от изгаряния.**

Не оставайте машината без наблюдение по време на приготвянето на гореща вода.

За да се извърши изплакване, процедирайте по следния начин:

1. Натиснете  (B5) за да влезете в меню "Настройки";
2. Натиснете **OK** (B3) за да потвърдите "Rinsing" (Изплакване);

- След няколко секунди, от струйника за кафе изтича топла вода, която почиства и затопля вътрешна верига на машината: на дисплея се появява една лента за процес, която се запълва постепенно в процес на подготовката;
- За да прекъснете функцията, натиснете стрелката, съответстваща на "STOP" (B4).





### **Забележка!**

- За периоди на неизползване повече от 3-4 дни силно се препоръчва, след включването на машината, да се извършат 2/3 промивки преди тя да бъде употребявана;
- Нормално е, след извършването на функцията, да има вода в контейнера за утайка от кафе (A11).

## **8.2 Language (Език)**

Ако желаете да промените езика на дисплея (B1), процедирайте по следния начин:

- Натиснете  (B5) за да влезете в меню "Настройки";
- Натиснете стрелките за избор (B2 и B4) до визуализиране между двете пунктирни линии "Language" (Език);
- Натиснете **OK** (B3). На дисплея се визуализират подлежащите на избор езици;
- Натиснете стрелките за избор до визуализиране между двете пунктирни линии на желания език;
- Натиснете **OK** за да потвърдите;
- Уредът се връща на меню "Settings" (Настройки);
- След това натиснете /ESC за излизане от менюто.

## **8.3 Поддръжка**

Под този избор се намират операциите за поддръжка, които в течение на времето ще бъдат изискани от машината:



- Отстраняване на котлен камък:** Относно инструкциите за отстраняване на котлен камък, направете справка в раздел "14. Отстраняване на котлен камък".
- Монтиране на филтър:** Относно инструкциите, свързани с монтиране на филтъра (C4), направете справка с параграф "16.1 Монтиране на филтъра".

За да изберете желаната операция, процедирайте както следва:

- Натиснете  (B5) за да влезете в меню "Настройки";
- Натиснете стрелките за избор (B2 и B4) до визуализиране между двете пунктирни линии "Maintenance" (Поддръжка);
- Натиснете **OK** (B3) за да потвърдите;
- Натиснете стрелките за избор до визуализиране на операцията, която е необходимо да се извърши;
- Натиснете **OK** за да потвърдите и з да извършите операциите, както е указано в посветените параграфи.

## **8.4 Програма напитки**

Машината е настроена фабрично за приготвяне на стандартно количество. Ако желаете да промените това количество и да персонализирате директните напитки и тези на  (B12), процедирайте по следния начин:

- Натиснете  (B5) за да влезете в меню "Настройки";
- Натиснете стрелките за избор (B2 и B4) до визуализиране между двете пунктирни линии "Prp. beverages" (Прог. напитки);
- Натиснете **OK** (B3) за да потвърдите: уредът дава списък на напитките, които е възможно да бъдат персонализирани;
- Натиснете стрелките за избор до визуализиране на напитката, която възнамерявате да персонализирате: натиснете **OK** за да потвърдите;
- Напитки с кафе:** на дисплея се появява "Program aroma" (Програма вкус): натиснете стрелките за избор (B2 и B4) или  (B7) до избиране на желания вкус (виж параграф "9.4 Временна промяна на вкуса на кафето"), натиснете **OK**. На дисплея се появява "Program coffee" (Програма кафе) и една линия, която се запълва с напредване на приготвянето напредва: след постигане на желаното количество, натиснете **OK**;
- Топла вода:** натиснете **OK**. Приготвянето започва: след достигане на желаното количество, натиснете **OK**.
- "Save parameters?" (Запазване на параметри?): за да запазите програмирането, натиснете **OK** (в противен случай, натиснете /ESC - B2 или B5).
- "Parameters saved" (Параметрите са запазени) (или "Parameters not saved") (Параметрите не са запазени). Уредът се връща в статус готов за употреба.

## **8.5 Програма напитки Му**

Извършете процедурите, показани в предходния параграф "8.4 Програма напитки" за да персонализирате напитките на  (B13) или пристъпете към директно програмиране, както е описано в раздел "11. Програмиране и избор".

## **8.6 General (Общи)**

В това меню се намират настройките за персонализиране на основните функции на уреда:

- Натиснете  (B5) за да влезете в меню "Настройки";
  - Натиснете стрелките за избор (B2 и B4) до визуализиране между двете пунктирни линии "General" (Общи);
  - Натиснете **OK** (B3) за да потвърдите и изберете желаната функция със стрелките за избор. Следователно следвайте специфичните указания за всяка настройка.
- Set temperature (Настройка на температура):**

Ако желаете да промените температурата на водата за приготвяне на кафе, направете следното:

4. Натиснете **OK** (B3). На дисплея (B1) се визуализира актуалната зададена стойност и мига стойността "New" (Нова);
5. Изберете новата стойност, която желаете да зададете със стрелките за избор (B2 или B4);
6. След избирането на желаната стойност (ниска, средна, висока, максимална), натиснете **OK**.

Уредът се връща към предходния екран.

- **Water hardness (Твърдост на водата):**

Относно инструкциите за определяне на твърдостта на водата, консултирайте раздел "15. Програмиране на твърдостта на водата".

- **Auto-off (Автоматично изключване) (stand-by):**

Възможно е да се зададе автоматично изключване така, че да може уредът да се изключи след 15 или 30 минути или след 1, 2 или 3 часа при липса на употреба

4. Натиснете **OK**. На дисплея (B1) се визуализира актуалната зададена стойност и мига стойността "New" (Нова);
5. Изберете новата стойност, която желаете да зададете със стрелките за избор (B2 или B4);
6. След избирането на желаната стойност (ниска, средна, висока, максимална), натиснете **OK**.

Уредът се връща към предходния екран.

- **Energy saving (Енергоспестяване):**

С тази функция може да се активира или деактивира режим на енергоспестяване. Когато е активирана функцията, тя осигурява по-малка консумация на енергия, съгласно действащите европейски разпоредби.

За деактивиране (или повторно активиране) на режим "енергоспестяване", направете следното:

4. Натиснете **OK**. На дисплея се визуализира, както актуалният статус ("Enabled" (Активирано) или "Disabled" (Деактивирано)), така и операцията, която ще бъде извършена, потвърждавайки с **OK** ("Disable?" (Деактивиране?) или "Enable?" (Активиране?));
5. Натиснете **OK** за да деактивирате или активирате функцията.

Уредът се връща към предходния екран.

### **Забележка!**

- когато функцията е активна, на дисплея се появява символът "ECO".
- В режим енергоспестяване до приготвяне на първото кафе или първата напитка с мляко, на машината са

необходими няколко секунди изчакване за да може да загрее.

- **Веер (Акустичен сигнал):**

С тази функция се активира или деактивира акустичния сигнал. Прocéдирайте както следва:

4. Натиснете **OK**. На дисплея (B1) се визуализира, както актуалният статус ("Enabled" (Активирано) или "Disabled" (Деактивирано)), така и операцията, която ще бъде извършена, потвърждавайки с **OK** ("Disable?" (Деактивиране?) или "Enable?" (Активиране?));
5. Натиснете **OK** за да деактивирате или активирате функцията.

Уредът се връща към предходния екран.

- **Фабрично настроени напитки:**

С тази функция е възможно да се върнете към фабричните настройки за всички напитки или за отделните напитки, които са били програмирани. След избиране на напитката, прocéдирайте по следния начин:

4. Изберете "All" (Всички) ако желаете да се върнете към настройка на вкуса и количеството, според фабричните стойности на всички напитки или избиране на желаната напитка, след това натиснете **OK**;
5. "Reset?" (Възстановяване?): за да се върнете към фабричните стойности, натиснете **OK**.
6. "Reset complete" (Възстановяването завършено): уредът потвърждава възстановяването и се връща към предходния екран.

За да преминете към възстановяването на друга напитка, пристъпете отново от точка 4 или за да излезете, натиснете /ESC (B5).

- **Default values (Фабрични стойности):**

С тази функция се възстановяват всички настройки на уреда и напитките (с изключение на езика, който остава избраният при първото стартиране). След като сте избрали операцията, прocéдирайте по следния начин:



4. "Reset?" (Възстановяване?): натиснете **OK**;
5. "Reset complete" (Възстановяването завършено): уредът потвърждава възстановяването и се връща към предходния екран.

За да излезете, натиснете /ESC (B5).

## 8.7 Statistics (Статистики)

С тази функция се визуализират статистическите данни на машината. За визуализирането им, направете следното:

1. Натиснете  (B5) за да влезете в меню "Настройки";
2. Натиснете стрелките за избор (B2 и B4) до визуализиране между двете пунктирни линии "Statistics" (Статистики);

3. Натиснете **OK** (B3): дисплеят визуализира і статистическите данни на машината: прехвърлете списъка със стрелките за избор;
4. След това натиснете /ESC (B5) за изход.  
За да се върнете на главния екран, натиснете .

## 9. ПРИГОТВЯНЕ НА КАФЕ

### 9.1 Настройка на кафемелачката

Поне в началото, не се налага регулиране на смилането на кафе, предвид, че то е предварително зададено, за да се постигне правилно изтичане на кафето.

Независимо от това, ако след приготвянето на първите кафета, се забележи много бързо или много бавно изтичане (на капки), се налага извършване на корекция, с регулатора за настройка на степента на смилане (A5) (фиг. 6).

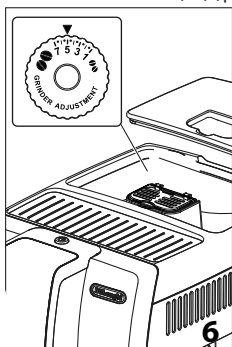

#### **Забележка:**

Ръкохватката за настройка трябва да се завърта, само когато кафемелачката работи.

Когато кафето изтича много бавно или въобще не изтича, завъртете по посока на часовниковата стрелка, с една степен към цифрата 7.

За получаване на по-плътно изтичане на кафе и за по-добър каймак, завъртете в посока, обратна на часовниковата стрелка с една степен към позиция 1 (не повече от една степен на завъртане в даден момент, в противен случай кафето може да изтича на капки).

Ефектът от тази промяна настъпва едва след приготвяне на 2 последователни кафета. Ако след тези промени не се постигне желаният резултат, трябва да се повтори корекцията, като се завърти регулатора с още една степен.

### 9.2 Съвети за по-топло кафе

За приготвяне на по-топло кафе, ви препоръчваме:

- извършете изплакване чрез натискане на /ESC (B5);

- загрейте чашите с топла вода, като използвате функцията топла вода (виж раздел "12. Приготвяне на топла вода");
- увеличете температурата на кафето в меню "Настройки" (виж параграф "8.6 Общи").

### 9.3 Приготвяне на автоматични рецепти, използвайки кафе на зърна

#### **Внимание!**

Да не се използва зелено кафе на зърна, карамелизирано или захаросано кафе, тъй като то може да се полепи по мелачката за кафе, което ще я направи неизползваема.

1. Поставете кафе на зърна в съответния контейнер (A3) (фиг. 7);
2. Позиционирайте под дюзите на струйника за кафе (A9):  
- 1 чаша, ако желаете 1 кафе (фиг. 8);

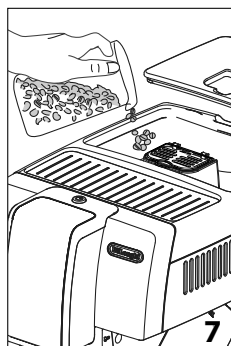





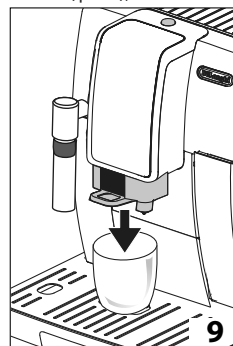









- 2 чаши, ако желаете 2 кафета.

3. Сnižете струйника за да го доближите, колкото е възможно по-близо до чашата: по този начин се постига по-добър каймак (фиг. 9);



4. Изберете желаното кафе:



Напитки с директен избор			
Рецепта	Количество	Количество, подложано на програмиране	Предварително определен вкус
 Espresso (Еспресо) (B8)	≈ 40 ml	от ≈30 до ≈ 80ml	
 Кафе (B9)	≈ 180 ml	от ≈100 до ≈240cc	
 Long (Дълго) (B10)	≈ 160 ml	от ≈115 до ≈250cc	
 Doppio+ (B11)	≈ 120 ml	от ≈80 до ≈180cc	
Напитки кафе, подлежащи на избор от  DRINK MENU (B12)			
Long Espresso (Дълго Еспресо)	≈ 120 ml	от ≈80 до ≈180с	
Short Espresso (Късо Еспресо)	≈ 30 ml	от ≈20 до ≈40cc	
2 Espresso (Еспресо)	≈ 40 ml x 2 чаши	--	
2 Long Espresso (Дълго Еспресо)	≈ 120 ml x 2 чаши	--	
2 Short Espresso (Късо Еспресо)	≈ 30 ml x 2 чаши	--	

5. Приготвянето започва и на дисплея (B1) се появява една линия за процеса, която се запълва с напредване на приготвянето.

**i Забележка:**

- Възможно е да пригответе едновременно 2 чаши SHORT ESPRESSO (Късо Еспресо), ESPRESSO (Еспресо),

LONG ESPRESSO (Дълго Еспресо) натискайки "2X" (B3) по време на приготвянето на единични напитки (надписът остава визуализиран за няколко секунди в началото на приготвянето).

- Докато машината приготвя кафе, приготвянето може да се спре по всяко време чрез натискане на стрелката в съответствие на "STOP" (B4).
- След приключване на изтичането, ако желаете да увеличите количеството на кафе в чашата, трябва само да задържите натиснат (за 3 секунди) един от бутоните за приготвяне на кафе (от B8 до B11).

След приключване на приготвянето, уредът е готов отново за употреба.

**i Забележка:**







- По време на употреба, на екрана се появяват някои съобщения (Fill tank, empty grounds container, ect.) (Напълнете резервоара, Изпразнете контейнера за утайка, и т.н.), чието значение е представено в раздел "19. Съобщения, визуализирани на дисплея.

За да пригответе по-топло кафе, направете справка с параграф "9.2 Съвети за по-топло кафе".

- Ако кафето изтича на капки или с малка плътност с малък каймак или пък е много студено, прочетете съветите включени в раздел "20. Отстраняване на проблеми".
- За персонализиране на напитките според собствения вкус, консултирайте параграфите "8.4 Програма напитки" и "8.5 Програма напитки Му".

### 9.4 Временна промяна на вкуса на кафето

За временно персонализиране на вкуса на кафето на ароматизираните рецепти, натиснете  (B7):

	Персонализиран (ако е програмиран) / Стандартен
	EXTRA LIGHT AROMA (много слабо)
	LIGHT (слабо)
	MEDIUM
	STRONG (силно)
	EXTRA STRONG AROMA (много силно)
	(виж "9.5 Приготвяне на кафе използвайки предв. смляно кафе")

### **i** **Забележка:**

- Промяната на вкуса не се запаметява и при следващото автоматично приготвяне уредът избира предопределената стойност (☑) AUTO).
- Ако приготвянето не се извърши след няколко секунди от временното персонализиране на вкуса, уредът се връща към предопределената стойност (☑) AUTO).



## 9.5 Приготвяне на кафе с предв. смляно кафе

### **!** **Внимание!**

- Никога не поставяйте предв. смляно кафе при спряна машина, за да не се разнесе отвътре по машината и да я замърси. В този случай, машината може да се повреди.
- Никога не поставяйте повече от 1 мярка запълнена до ръба (C2), това може да замърси машината отвътре или да запуши фунията (A4).



### **i** **Забележка:**

При използване на предв. смляно кафе, може да се приготвя само една чаша кафе в даден момент.

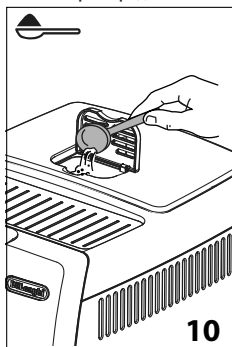
1. Натиснете бутона неколккратно бутона  (B7) докато на дисплея (B1) се визуализира .
2. Проверете дали фунията е запушена, след това поставете една пълна мярка предв. смляно кафе (фиг. 10).



3. Поставете една чаша под дюзите на струйника за кафе (A19) (фиг. 8).
4. Изберете желаното кафе:

Напитки с директен избор	
Рецепта	Количество
 Espresso (B8) (Еспресо)	≈ 40 ml
 Coffee (B9) (Кафе)	≈ 180 ml
 Long (Дълго) (B10)	≈ 160 ml

Напитки кафе, подлежащи на избор от  DRINK MENU	
(B12)	
Long Espresso (Дълго Еспресо)	≈ 120 ml
Short Espresso (Късо Еспресо)	≈ 30 ml

5. Приготвянето започва и на дисплея се появява избраната напитка и една линия за процес, която се запълва с напредване на процеса.

### **!** **Внимание!**

### **Приготвяйки кафе LONG (ДЪЛГО)**

По средата на приготвянето на дисплея (B1) се появява съобщението "Add pre-ground coffee" (Заредете предв. смляно кафе). Следователно поставете равна лъжичка предв. смляно кафе и натиснете **OK** (B3).

### **i** **Забележка:**

Ако режим "Енергоспестяване" е активиран, приготвянето на първото кафе може да изисква няколко секунди изчакване.

## 10. ПРИГОТВЯНЕ НА КАПУЧИНО И ГОРЕЩО МЛЯКО (БЕЗ ПЯНА)

### **!** **Опасност от Изгаряния!**

По време на тези подготовки излиза пара: внимавайте да не се изгорите.

1. За едно капучино, пригответе кафе в една голяма чаша;
2. Напълнете един съд, за предпочитане с дръжка за да не се изгорите, с около 100 ml мляко за всяко капучино, което желаете да пригответе. При избора на размерите на съда, да се вземе под внимание, че обемът на млякото ще се увеличи с 2 или 3 пъти.

### **i** **Забележка:**

За да се постигне по-плътна и богата пяна, използвайте обезмаслено мляко или частично обезмаслено мляко при температура от хладилника (около 5° C). За да се предотврати млякото да бъде с малко пяна или с големи мехури, винаги почиствайте струйника за капучино (A20), както е описано в параграф "10.2 Почистване на струйника за капучино след употреба".

3. Уверете се, че колелото на струйника за капучино (A21) е позициониран надолу на функция "CAPPUCCINO" (фиг. 11);
4. Струйникът за капучино може да бъде завъртан леко навън, за да могат да се използват съдове с всякакви размери.

### **Внимание!**

Не насилвайте завъртането на струйника за капучино (фиг. 12): би могъл да се счупи!

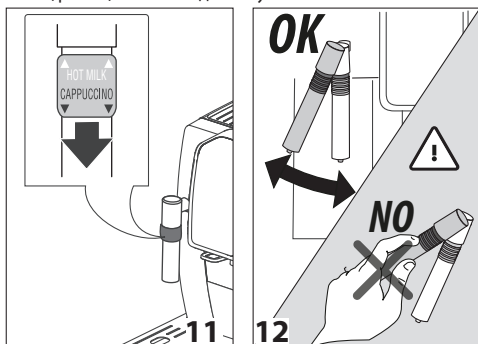

5. Потопете струйника за капучино в съда с мляко, като внимавате никога да не потапяте колелото с черен цвят;
6. Натиснете  DRINK MENU (B12);
7. Натиснете стрелките за избор (B2 и B4) до визуализирана между двете пунктирни линии "Steam" (Пара);
8. Натиснете **OK** (B5): дисплей визуализира "Steam" (Пара). След няколко секунди от струйника за капучино излиза пара, която превръща млякото в крем и увеличава неговия обем;
9. За да се получи по-кремаобразна пяна, завъртайте съда с бавни движения отдолу нагоре;
10. При достигане на желаната пяна, прекъснете приготвянето на пара натискайки стрелката за избор съответстваща на "STOP" (СТОП).

### **Опасност от Изгаряния!**

Изключете парата, преди да извадите съда с мляко на пяна, за да избегнете изгаряния, причинени от пръски вряло мляко.

11. Добавете към предварително пригответеното кафе крема от млякото. Капучиното е готово: подсладете на вкус и по желание, поръсете пяната с малко какао на прах.

### **Забележка!**

Ако режимът "Energy saving" (Енергоспестяване) е активен, приготвянето на пара може да изисква няколко секунди изчакване.

## 10.1 Приготвяне на топло мляко (без пяна)

За да пригответе топло мляко без пяна, процедурата е описано в предходния параграф, като се уверите, че ко-

лелото на струйника за капучино (A21) е позиционирано нагоре, на функция "HOT MILK" (ТОПЛО МЛЯКО).

## 10.2 Почистване на струйника за капучино след употреба

Почиствайте струйника за капучино (A20) след всяка употреба, за да се избегне наслагване на остатъци от мляко или запушване.

### **Опасност от Изгаряния!**

По време на почистването, от струйника за капучино излиза малко топла вода. Внимавайте да не се докосвате до пръските вода.

1. Изпуснете малко количество вода, като натискате бутон  (B6- фиг. 13). След това прекъснете, като натиснете стрелката за избор (B4) съответстваща на "STOP".
2. Изчакайте няколко минути да изстине струйника за капучино: завъртете обратно на часовниковата стрелка и измъкнете струйника за капучино надолу за да го извадите (фиг. 14).

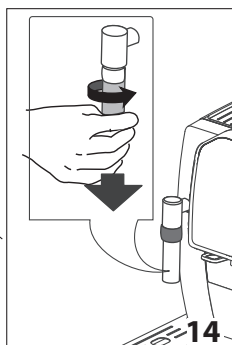
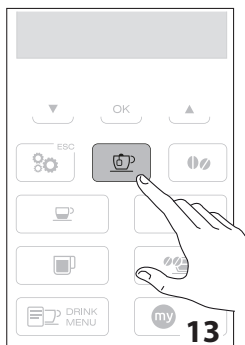

3. Премести шайбата (A21) нагоре (фиг. 15).
4. Измъкнете надолу дюзата (A22- фиг. 16).

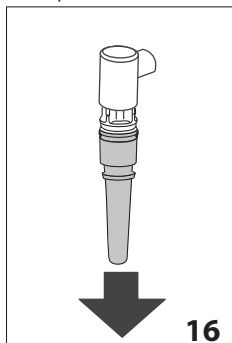
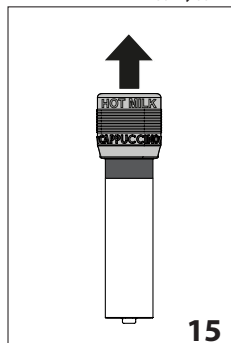

5. Проверете, дали отворите, обозначени със стрелката на фиг. 17 не са запушени. Ако е необходимо, ги почистете с помощта на игла.
6. Поставете отново дюзата, преместете колелото надолу и поставете отново струйника за капучино на дюзата (фиг. 18) като го завъртите по часовниковата стрелка и го натиснете нагоре, докато щракне.

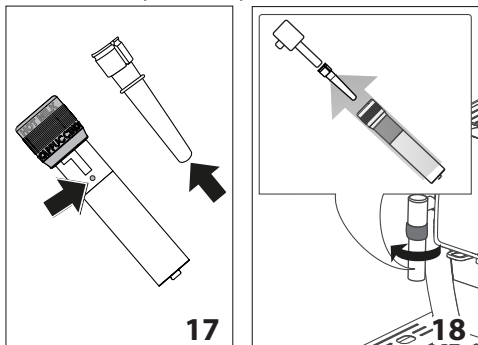

## 11. “my MENU” ПРОГРАМИРАНЕ И ИЗБОР

В **my MENU** се избират персонализираните напитки според собствените вкусове. Ако напитките никога не са били програмирани, уредът изисква персонализация преди да пристъпи към приготвяне:

1. Натиснете **my MENU** (B13);
2. Натиснете стрелките за избор (B2 и B4) до визуализиране между двете пунктирни линии желаната напитка;

**Напитките не са програмирани:**

3. Натиснете **OK** (B3) за избор;
4. На дисплея се появява “Program aroma” (Програма вкус): натиснете стрелките за избор (B2 и B4) или **OK** (B7) до избиране на желания вкус. Натиснете **OK**: на дисплея се появява “Program coffee” (Програма кафе) една линия, която се запълва с напредване на приготвянето напредва: след постигане на желаното количество, натиснете **OK**.
5. Уредът пристъпва след това към приготвянето на кафе: натиснете **OK** за да прекъснете приготвянето в момента, в който желаното количество кафе е приготвено.
6. “Save parameters?” (Запазване на параметри?): за да запазите програмирането, натиснете **OK** (в противен случай, натиснете **ESC** - B2 или B5).
8. “Parameters saved” (Параметрите са запазени) или “Parameters not saved” (Параметрите не са запазени). Уредът се връща в статус готов за употреба.

**Програмирани напитки:**

3. Натиснете **OK** (B3) за избор;
4. Уредът започва приготвянето според настройките програмирани предварително.

## **i** Забележка:

Напитките за 2 чаши ще подлежат на избор, само в момента, в който съответните единични напитки са програмирани.

## 12. ПРИГОТВЯНЕ НА ТОПЛА ВОДА

### **⚠** Внимание! Опасност от изгаряния.

Не оставяйте машината без наблюдение, когато се приготвя гореща вода или пара. Струйника за капучино (A20) се нагрява по време на подаването и следователно трябва да се хваща за черната дръжка (A21).

1. Поставете контейнер под струйника за капучино (A20) (възможно най-близо за да се избегнат пръски).
2. Натиснете **☰** (B6- фиг. 13). На дисплея (B1) се появява надписа “HOT WATER” (ТОПЛА ВОДА) и една линия за процес, която се запълва с напредване на процеса.
4. Машината приготвя около 250 мл. топла вода, след което прекъсва автоматично приготвянето. За ръчно спиране на подаването на топла вода натиснете стрелката за избор (B4), съответстваща на “STOP” (СТОП).

## **i** Забележка!

Ако режимът “Energy saving” (Енергоспестяване) е активиран, приготвянето на топла вода може да изисква няколко секунди изчакване.

## 13. ПОЧИСТВАНЕ

### 13.1 Почистване на машината

Следните части на машината, трябва да се почистват периодично:

- вътрешна верига на машината;
- контейнер за утайка от кафе (A11);
- ваничка за събиране на капки (A15) и ваничка за събиране на конденз (A10);
- резервоар за вода (A17);
- накрайници за приготвяне на кафе (A19);
- фуния за въвеждане на предв. смляно кафе (A4);
- инфузор (A8), достъпен след отваряне на люка за обслужване (A7);
- струйник за капучино (A20- пар. “10.2 Почистване на струйника за капучино след употреба”);
- контролен панел (B).

### **⚠** Внимание!

- За почистването на машината не използвайте разтворители, абразивни почистващи препарати или спирт. Със супер автоматизираните машини De’Longhi не се налага употреба на химически добавки при почистването на машината.

- Нито една част на уреда не може да се мие в миялна машина, с изключение на решетката на ваничката (A14).
- Не използвайте метални предмети за премахване на налепите или остатъците от кафе, тъй като това може да надраска металните или пластмасови повърхности.

### 13.2 Почистване на вътрешната верига на машината

За периоди на неизползване над 3/4 дни, горещо се препоръчва, преди да се използва, да се включи и да се приготви:

- 2/3 изплаквания, натискайки (виж параграф "8.1 Изплакване");
- гореща вода за няколко секунди (раздел "12. Приготвяне на топла вода").

#### **Забележка:**

Нормално е, след извършването на почистване, да има вода в контейнера за утайка от кафе (A11).

### 13.3 Почистване на контейнера за утайка от кафе

Когато на дисплея (B1) се появи надписа "Empty grounds container" (Изпразнете контейнера за утайка", той трябва да се изпразни и почисти. Докато не се почисти контейнера за утайка (A11), машината не може да приготви кафе. Устройството сигнализира необходимостта от изпразване на контейнера, въпреки че той не е пълен, ако са изминали 72 часа след първото приготвяне (за да може отброяването на 72 часа да се извърши правилно, устройството не трябва да се изключва от главният бутон - A6).

#### **Внимание! Опасност от изгаряне**

При приготвяне на няколко напитки капучино една след друга, металната поставка за чаши (A12) се нагрива. Изчаквайте да изстине, преди да я пипате и я хващайте само за предната част.

За извършване на почистването (при включена машина):

- Извадете ваничката за събиране на капки (A15) (фиг. 19), изпразнете я и я почистете.
- Изпразнете и старателно почистете контейнера за утайката от кафе (A11), като внимавате да се отстранят всички остатъци, които може да са се насложили върху дъното.
- Проверете ваничката за събиране на конденз (A10) с червен цвят и ако е пълна я изпразнете.

#### **Внимание!**

При изваждане на ваничката за събиране на капки, е задължително винаги да се изпразва контейнерът за утайка от кафе, дори когато не е пълен до горе.

Ако не извършите тази операция, при приготвянето на следващите кафета, контейнерът за утайка от кафе може да се напълни повече от предвиденото и по този начин да доведе до запушване на машината.

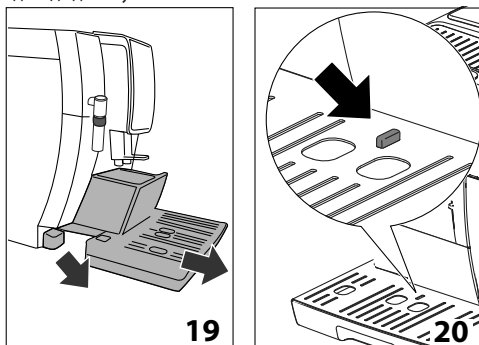

### 13.4 Почистване на ваничката за събиране на капки и ваничката за събиране на конденз

#### **Внимание!**

Ваничката за събиране на капки (A15) има плаващ индикатор (A13) (червен на цвят) за нивото на съдържаната вода (фиг. 20). Преди същия да започне да се показва от ваничката за поставяне на чаши (A12), трябва да изпразните ваничката и я почистете, в противен случай, водата може да прелее и да повреди машината, плота за поставяне или околната зона.

За да извадите ваничката за събиране на капки:

1. Извадете ваничката за събиране на капки и контейнера за утайка от кафе (A11) (фиг. 19);
2. Отстранете тавата за поставяне на чаши (A12), решетката на ваничката (A14), след това изпразнете ваничката за събиране на капки и контейнера за утайка и измиете всички компоненти;
3. Проверете ваничката за събиране на конденз, червена на цвят (A10) и ако е пълна я изпразнете;
4. Поставете отново ваничката за събиране на капки, заедно с решетката и контейнера за утайка от кафе.

### 13.5 Почистване на машината отвътре

#### **Опасност от токов удар!**

Преди извършване на някаква операция по почистване на вътрешните части, машината трябва да се изключи (виж разд. "7. Изключване на уреда") и да се изключи от електрическата мрежа. Никога не потапяйте машината във вода.

1. Проверявайте редовно (приблизително един път на месец) дали вътрешността на машината (достъпна

след изваждане на ваничката за събиране на капки (A15) не е замърсена. Ако е необходимо, отстранете остатъците от кафе с една четка, включена в доставката и една гъбичка;

2. Почистете всички наславания с прахосмукачка (фиг. 21).

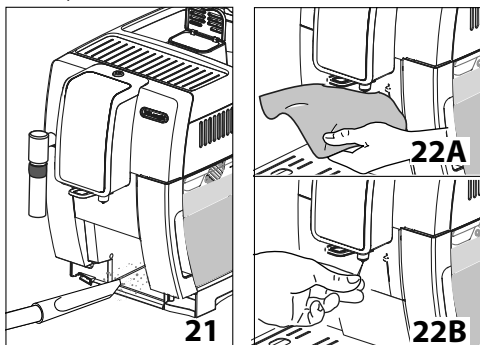

### 13.6 Почистване на резервоара за вода

1. Почиствайте редовно (поне веднъж в месеца) и при всяка смяна на омекотяващия филтър (C4) (ако е предвиден), резервоара за вода (A17) с влажна кърпа и с малко мек почистващ препарат;
2. Свалете филтъра (C4) (ако е наличен) и го изплакнете с течаща вода;
3. Поставете филтъра (ако е предвиден), напълнете резервоара с прясна вода и поставете отново резервоара;
4. (само за моделите с омекотяващ филтър) Оставете да изтекат 100 мл. вода.

### 13.7 Почистване на дюзите на струйника за кафе

1. Почиствайте редовно дюзите за изтичане на кафе (A9), като използвате гъба или кърпа (фиг. 22A);
2. Проверете дали отворите на струйника за кафе са запушени. Ако се налага отстранете остатъците от кафе, с помощта на клечка за зъби (фиг. 22B).

### 13.8 Почистване на фунията за въвеждане на предв.смляно кафе

Проверявайте периодично (поне веднъж в месеца) дали фунията за поставяне на предв.смляно кафе (A4) е запушена. Ако е необходимо, отстранете остатъците от кафе с една четка.

### 13.9 Почистване на инфузора

Инфузорът (A8) трябва да се почиства поне веднъж на месец.

### ⚠ Внимание!

Инфузорът не може да се изважда, когато машината е включена.

1. Проверете дали машината е изпълнила правилно изключването (виж раздел "7. Изключване на уреда");
2. Извадете резервоара за вода (A17);
3. Отворете люка на инфузора (A19) (фиг. 23) разположен от дясната страна;
4. Натиснете навътре двата цветни бутона за откачване и едновременно с това издърпайте инфузора навън (фиг. 24);
5. Потопете инфузора за около 5 минути във вода, след което го изплакнете под течаща вода;

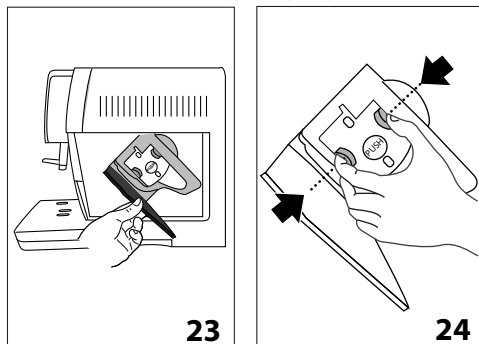

### ⚠ Внимание!

#### ИЗПЛАКВАЙТЕ САМО С ВОДА

Без почистващи препарати - Без миялни машини  
Почиствайте инфузора без да използвате почистващи препарати, тъй като те могат да го повредят.

6. С помощта на една четка, почистете наличните остатъци от кафе от седалището на инфузора, видими от люка на инфузора;
7. След почистването, поставете отново инфузора, като го поставете в приставката; следователно натиснете върху надписа PUSH докато чуете щракване при закачането;

### i Забележка:

Ако поставянето на инфузора е трудно, е необходимо (преди поставянето) да го нагласите по размера, натискайки двата лоста (фиг. 25).

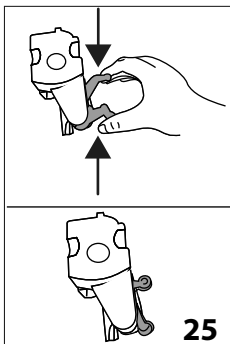



8. След поставянето, проверете дали двата цветни бутона са изскочили навън;
9. Затворете люка за обслужване на инфузора;
10. Поставете отново резервоара за вода.

## 14. ОТСТРАНЯВАНЕ НА КОТЛЕН КАМЪК



- Преди употреба, прочетете инструкциите и етикета на препарата за отстраняване на котлен камък, посочени върху опаковката на самия препарат за отстраняване на котлен камък.
- Препоръчва се използване само на препарат за почистване на котлен камък De'Longhi. Използването на неподходящи препарати за отстраняване на котлен камък и нередовно почистване, може да доведе до дефекти, непокрити от гаранция на производителя.

Отстранете котления камък на машината, когато на дисплея (B1) се появи "Descale, ESC to cancel, OK to descale (~45 minutes)" (Отстраняване на котлен камък, ESC за анулиране, OK за отстраняване на котлен камък ( 45 минути)". Ако желаете да пристъпите веднага към отстраняване на котлен камък, натиснете **OK** (B3) и следвайте операциите от точка 6. За да отложите отстраняването на котления камък за друг момент, натиснете **ESC** (B5): на дисплея символът  напомня, че уредът се нуждае от почистване на котлен камък. За да влезете в менюто за отстраняване на котлен камък:

1. Включете машината и изчакайте, докато бъде готова за употреба;
2. Натиснете  (B5) за да влезете в меню "Настройки";
3. Натиснете стрелките за избор (B2 и B4) до визуализиране между двете пунктирни линии "Maintenance" (Поддръжка): натиснете **OK** (B3);
4. Натиснете **OK** за да изберете "Descale" (Отстраняване на котлен камък);

5. "Confirm? (Потвърждение?) (~45 minutes) (минути)": потвърдете с натискане на **OK**;
6. "Remove filter" (Отстранете филтъра): измъкнете резервоара за вода (A17), отстранете филтъра за вода (C4) (ако е наличен), изпразнете резервоара за вода. Натиснете **OK**;
7. "Pour descaler and water into tank" (Поставете препарат за отстраняване на котлен камък и вода в резервоара): Налейте в резервоара за вода препарат за отстраняване на котлен камък до ниво A (отговарящо на една опаковка от 100 мл) отбелязано от вътрешната страна на резервоара; след това допълнете вода (един литър) до достигане на нивото B (фиг. 26); поставете отново резервоара за вода. Натиснете **OK**;

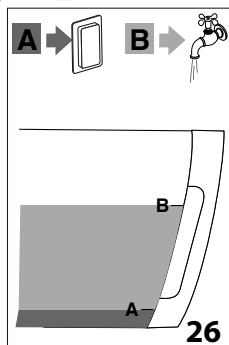

8. "Empty drip tray" (Изпразнете ваничката за събиране на капки): Отстранете, изпразнете и поставете отново ваничката за събиране на капки (A15) и контейнера за утайка (A11) . Натиснете **OK**;



### **Забележка:**

В някои случаи може да се стартира процеса за охлаждане, с продължителност няколко секунди, преди да се премине към следващата точка.

9. "Place 1.8L container empty under spouts": (Поставете празен контейнер 1.8L под струйниците) Поставете под струйника за капучино (A20) и под струйника за кафе (A19) един празен съд с минимален капацитет от 1,8 литра (фиг. 27). Натиснете **OK**;

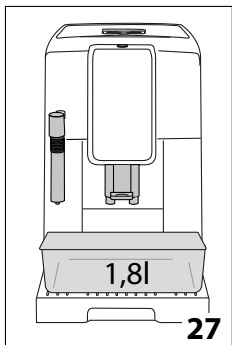

**Внимание! Опасност от изгаряне**

От струйника за кафе и от струйника за топла вода изтича топла вода, съдържаща киселини. Обърнете внимание да не влизате в контакт с тази течност.

10. “Descaling underway” (В процес на отстраняване на котлен камък): програмата за отстраняване на котлен камък се активира и разтворът за отстраняване на котлен камък изтича, както от струйника за капучино, така и от дюзата за кафе, като извършва автоматично на интервали, поредица от изплаквания, за да отстрани остатъците от котлен камък от вътрешността на машината;

След около 35 минути, уредът прекъсва отстраняването на котлен камък;

11. “Rinse tank and fill with water” (Изплакнете резервоара и го напълнете с вода): уредът сега е готов за процес на изплакване с прясна вода. Изпразнете контейнера, използван за събиране на разтвора за отстраняване на котлен камък, извадете резервоара за вода, изпразнете го, изплакнете го с течаща вода, напълнете го до ниво MAX с прясна вода и го поставете в машината: натиснете **OK**;
12. “Place 1.8L container empty under spouts”: (Поставете 1.8L празен контейнер под струйниците): поставете изпражнения контейнер, използван за събиране на разтвора за отстраняване на котлен камък под струйника за кафе и под струйника за топла вода (фиг. 27) и натиснете **OK**;
13. “Rinsing Confirm?” (Изплакване, Потвърждение?): натиснете **OK**;
14. “Rinsing underway” (Извършва се изплакване): топлата вода изтича първа от струйника за кафе и в последствие от струйника за капучино;
15. Когато водата в резервоара свърши, изпразнете съда, използван за събиране на водата от промиване;

16. “Rinse tank and fill with water” (Изплакнете резервоара и го напълнете с вода): извадете резервоара за вода и го напълнете до ниво MAX с прясна вода. Натиснете **OK**;
14. “Insert filter (Поставете филтър)”: поставете отново, ако е отстранен преди това, филтъра за омекотяване на водата и неговото седалище в резервоара за вода, поставете отново резервоара и натиснете **OK**;
15. “Place 1.8L container empty under spouts”: (Поставете празен контейнер 1.8L под струйниците) поставете отново изпражнения контейнер, използван за събиране на разтвора за отстраняване на котлен камък под струйника за капучино. Натиснете **OK**;
16. “Rinsing Confirm?” (Изплакване, Потвърждение?): натиснете **OK**.
17. “Rinsing underway” (Извършва се изплакване). Топлата вода изтича от струйника за капучино;
18. “Empty drip tray” (Изпразнете ваничката за събиране на капки): След края на второто изплакване, отстранете, изпразнете и поставете отново ваничката за събиране на капки (A15) и контейнера за утайка (A11). Натиснете **OK**;
19. “Descalc complete” (Отстраняване на котлен камък завършено): натиснете **OK**;
20. “Fill tank”: (Напълнете резервоара): изпразнете съда, използван за събиране на водата от изплакване, измъкнете и допълнете резервоара за вода с прясна вода до нивото MAX и го поставете отново в машината.

Операцията за отстраняване на котлен камък е завършена.

**Забележка!**

- Ако цикълът за отстраняване на котлен камък не завърши правилно (пр. липса на захранване с електроенергия), е препоръчително да бъде повторен цикъла;
- Нормално е, след извършване на цикъла за отстраняване на котлен камък, да има вода в контейнера за утайка от кафе (A11);
- Уредът изисква трето изплакване, в случай, в който резервоарът за вода не е пълен до ниво max: това е необходимо за да се гарантира, е няма наличен препарат за отстраняване на котлен камък във вътрешните вериги на уреда.

## 15. ПРОГРАМИРАНЕ НА ТВЪРДОСТТА НА ВОДАТА

Изискването за отстраняване на котлен камък се визуализира след предварително определен период на функциониране, който зависи от твърдостта на водата.

Машината е настроена фабрично на ниво 4 на твърдост на водата. По желание, е възможно да се програмира машината, въз основа на реалната твърдост на използваната в



различните региони вода, като по този начин се намалява честотата на изпълнение на операцията за отстраняване на котлен камък.

### 15.1 Измерване на твърдостта на водата

1. Извадете от опаковката, включената в доставката реактивната тестова лентичка "TOTAL HARDNESS TEST" (ОБЩ ТЕСТ ЗА ТВЪРДОСТА), приложена към инструкциите на английски език;
2. Потопете цялата лентичка в чаша с вода за около една секунда;
3. Извадете лентичката от водата и я изтръскайте леко. След около една минута се образуват 1, 2, 3 или 4 квадратчета с червен цвят, в зависимост от твърдостта на водата, всяко квадратче отговаря на 1 ниво;

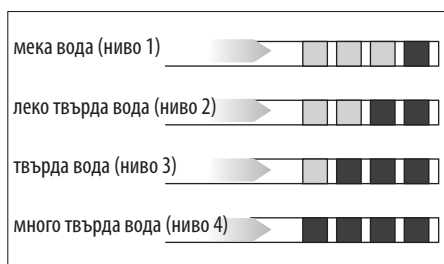

### 15.2 Задаване на твърдостта на водата

1. Натиснете (B5) за да влезете в меню "Настройки";
2. Натиснете стрелките за избор (B2 и B4) до визуализиране между двете пунктирни линии "General" (Общи): натиснете **OK** (B3);
3. Натиснете стрелките за избор до визуализиране на "Water hardness" (Твърдост на водата): натиснете **OK**;
4. На дисплея е визуализиран текущият избор и мига новият избор: натиснете стрелките за избор до визуализиране на желаните нов избор. Натиснете **OK**.

Новото ниво е запаметено и уредът се връща към меню "Главно".

Натиснете след това 2 пъти /ESC (B5) за да се върнете към главния екран.

## 16. ОМЕКОТЯВАЩ ФИЛТЪР

Някои модели са оборудвани с филтър за омекотяване на водата (C4): ако вашият модел не е снабден, ние ви препоръчваме да го закупите от оторизиран център за техническо обслужване De'Longhi.

За правилно използване на филтъра, следвайте указанията посочени по-долу.

### 16.1 Монтиране на филтъра

1. Извадете филтъра (C4) от опаковката. Датникът на диска е различен според приложението филтър.
2. Завъртете диска на датата (фиг. 28), докато се визуализират следващите 2 месеца на употреба.

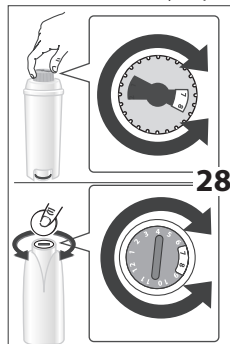

#### **Забележка**

Филтърът има трайност два месеца, ако уредът е използван нормално, ако машината не се използва с монтирания филтър, той има трайност максимум 3 седмици.

3. За активиране на филтъра, пуснете вода от чешмата през отвора на филтъра, както е показано на фиг. 29, докато водата започне да изтича от страничните отвори за повече от една минута;
4. Извадете резервоара (A7) от машината и го напълнете с вода;
5. Поставете филтъра в резервоара за вода и го потопете напълно за около десет секунди, накланяйки го леко за извеждане на мехурчетата въздух (фиг. 30).

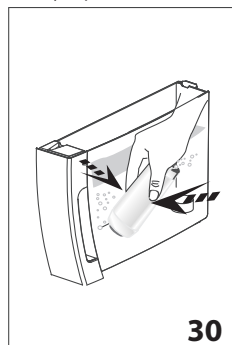
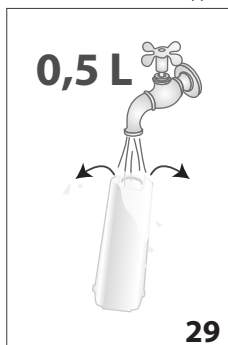

6. Поставете филтъра в съответното седалище (A18) и го натиснете докрай (фиг. 31);
7. Затворете резервоара с капака (A16 - фиг. 32), след което поставете резервоара в машината;

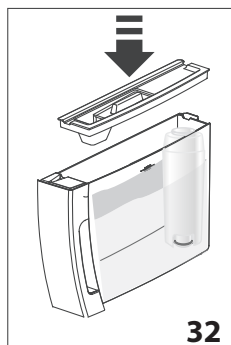
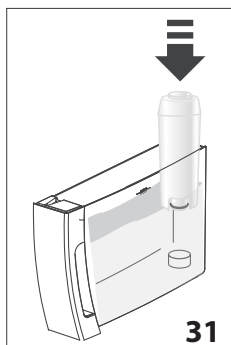



В момента, в който се монтира филтърът, трябва да се сигнализира, че той е поставен на уреда.

8. Натиснете  (B5) за да влезете в меню “Настройки”;
9. Натиснете стрелките за избор (B2 и B4) до визуализиране между двете пунктирни линии “Maintenance” (Поддръжка): натиснете **OK** (B3);
10. Натиснете стрелките за избор до визуализиране на надпис “Install filter” (Инсталиране на филтър): натиснете **OK**;
11. “Confirm?” (Потвърждение?): натиснете **OK**;
12. “Hot Water, Confirm?” (Топла Вода, Потвърждение?): поставете под струйника за капучино (A20) един контейнер (капацитет: мин. 500 мл.), след това натиснете **OK**;
13. Уредът започва да приготвя вода и на екрана се визуализира надписа “Please, wait” (Моля, изчакайте);
14. След приключване на приготвянето, уредът се връща автоматично в “Pronto caffè” (Готово кафе).

В този момент филтърът е активиран и може да се продължи употреба на машината.

## 16.2 Смяна на филтъра

Заменете филтъра (C4) когато на дисплея (B1) се появи “Replace filter, ESC to cancel, OK to replace” (Сменете филтъра, ESC за анулиране, OK за замяна). Ако желаете да пристъпите веднага към замяна, натиснете **OK** (B3) и следвайте операциите от точка 7. За да отложите замяната за друг момент, натиснете  ESC (B5): на дисплея символът  напомня, че е необходимо да се замени филтъра.

За извършване на смяната, процедурирайте по следния начин:

1. Извадете резервоара (A17) и изразходения филтър;
2. Извадете новия филтър от опаковката и процедурирайте, както е показано в точките 2-3-4-5-6-7 в предходния параграф;
3. Натиснете  (B5) за да влезете в меню “Настройки”;

4. Натиснете стрелките за избор (B2 и B4) до визуализиране между двете пунктирни линии “Maintenance” (Поддръжка): натиснете **OK**;
5. Натиснете стрелките за избор до визуализиране на “Replace filter” (Смяна на филтър): натиснете **OK**;
6. “Confirm?” (Потвърждение?): натиснете **OK**;
7. “Hot Water, Confirm?” (Топла Вода, Потвърждение?): поставете под струйника за капучино (A20) един контейнер (капацитет: мин. 500 мл.), след това натиснете **OK**;
8. Уредът започва да приготвя вода и на екрана се визуализира надписа “Please, wait” (Моля, изчакайте);
9. След приключване на приготвянето, уредът се връща автоматично в “Pronto caffè” (Готово кафе).

В този момент новият филтър е активиран и може да се продължи с употребата на машината.

### **Забележка!**

След изминаване на два месеца от времето (вижте датника), или ако уредът не се използва в продължение на 3 седмици, пристъпете към смяна на филтъра, дори машината още да не го изисква.

## 16.3 Сваляне на филтъра

Когато желаете да използвате уреда без филтър (C4), той трябва да се извади и да се сигнализира изваждането. Процедурирайте както следва:

1. Извадете резервоара (A17) и изразходения филтър;
2. Натиснете  (B5) за да влезете в меню “Настройки”;
3. Натиснете стрелките за избор (B2 и B4) до визуализиране между двете пунктирни линии “Maintenance” (Поддръжка): натиснете **OK** (B3);
4. Натиснете стрелките за избор до визуализиране “Remove filter” (Отстранете филтъра): натиснете **OK**;
5. “Confirm?” (Потвърждение?): натиснете **OK** за да потвърдите отстраняването: уредът се връща към меню “Maintenance” (Поддръжка);

Натиснете след това  /ESC (B5) за изход от менюто.

### **Забележка!**

След изминаване на периода от два месеца (вижте датника), или ако уредът не се използва в продължение на 3 седмици, пристъпете към сваляне на филтъра, дори машината още да не го изисква.

## 17. ТЕХНИЧЕСКИ ДАННИ

Напрежение:	220-240 V ~ 50/60 Hz макс. 10A
Работна мощност:	1450W

Налягане: 1,5MPa (15 bar)  
 Максимален капацитет на резервоара за вода: 1,8 l  
 Размери ШxДxВ: 240x440x360 mm  
 Дължина на захранващ кабел: 1150 mm  
 Тегло: 9,3 kg  
 Макс.вместимост на контейнера за кафе на зърна:300 g



Този продукт е в съответствие с Регламент (ЕО) № 1935/2004 относно материалите и предметите, предназначени за контакт с храни

## 18. ИЗХВЪРЛЯНЕ





Не изхвърляйте уреда заедно с домакинските отпадъци, а го предайте в официален център за разделно събиране.

## 19. СЪОБЩЕНИЯ, ВИЗУАЛИЗИРАНИ НА ДИСПЛЕЯ

ВИЗУАЛИЗИРАНО СЪОБЩЕНИЕ	ВЪЗМОЖНА ПРИЧИНА	РЕШЕНИЕ
Fill tank (Напълнете резервоара)	Водата в резервоара (A17) не е достатъчна.	Напълнете резервоара за вода и/или го поставете директно, с натискане до долу, докато чуete затваряне (фиг. 3B).
Insert tank (Поставете резервоара)	Резервоарът (A17) не е поставен правилно.	Поставете добре резервоара като го натиснете докрай (фиг. 3B).
Empty grounds container (Изпразнете контейнера за утайка)	Контейнерът за утайка (A11) за кафе е пълен.	Изпразнете контейнера за утайка от кафе и ваничката за събиране на капки (A15), извършете почистване, след което ги поставете обратно. Важно: при изваждане на ваничката за събиране на капки, е задължително винаги да се изпразва контейнера за утайка от кафе, независимо дали е пълен до горе. Ако не се извърши тази операция, при приготвянето на следващите кафета, контейнерът за отработено кафе може да се напълни повече от предвиденото и по този начин да доведе до запушване на машината.

Insert grounds container (Поставете контейнера за утайка)	След почистването не е поставен контейнера за утайка (A11).	Извадете ваничката за събиране на капки (A15) и поставете контейнера за утайка от кафе.
Поставете предв.смляно кафе	Избрана е функцията “pre-ground coffee (предв.смляно кафе)”, но не е поставено предв.смляно кафе във фунията (A4).	Поставете предв.смляно кафе във фунията (фиг. 10) или изключете функцията за предв.смляно кафе.
	Поискано е кафе LONG (ДЪЛГО) с предв. смляно кафе	Поставете фунията (A4) една равна мерителна лъжица предварително смляно кафе и натиснете ОК (B3) за да продължите и завършите приготвянето.
Fill beans container (Напълнете контейнера с кафе на зърна)	Кафето на зърна е свършило.	Напълнете контейнера с кафе на зърна (A3) (фиг. 7).
	Фунията за предв.смляно кафе (A4) е запушена.	Изпразнете фунията с помощта на една четка, според описаното в пар. “13.8 Почистване на фунията за въвеждане на предв.смляно кафе”.
Ground too fine (Смляно прекалено ситно) Adjust mill (Регулиране на мелницата)	Смилането е много фино и затова кафето изтича много бавно или въобще не изтича.	Повторете приготвянето на кафе и завъртете регулатора за регулиране на смилането (A5) (фиг. 6) с една степен към цифрата 7 по посока на часовниковата стрелка, докато мелачката за кафе функционира. Ако след приготвяне на поне 2 кафета, изтичането продължава да бъде много бавно, повторете операцията като завъртите регулатора с още една степен (виж пар. “9.1 Настройка на мелачката за кафе”). Ако проблемът продължава, уверете се, че резервоарът (A17) е поставен докрай.
	Ако е наличен филтър за омекотяване на водата (C4), може да е бил освободен въздушен мехур във веригата, който да е блокирал приготвянето.	Подайте малко топла вода от струйника за капучино (A20), докато потокът се регулира.
Less coffee (Намалете дозата кафе)	Използвано е прекалено много кафе.	Изберете по-лек аромат, натискайки  (B7) или намалете количеството на предварително смляното кафе.
Insert infuser assembly (Поставете групата на инфузора)	След почистването не е поставен инфузорт (A8).	Поставете инфузора, както е описано в пар. “13.9 Почистване на инфузора”.
Water circuit empty (Празна верига) Fill water circuit (Напълнете веригата) Hot Water (Топла вода) Confirm? (Потвърждение?)	Хидравличната верига е празна.	Натиснете <b>OK</b> (B3) и пуснете вода през струйника за капучино (A20) докато подаването е равномерно. Ако проблемът продължава, проверете, дали резервоарът за вода (A17) е поставен докрай.
Descalc (Отстранете котления камък) ESC за анулиране OK за отстраняване на котлен камък (~45 minutes) (минути)	Показва, че трябва да се извърши почистване на машината от котлен камък.	Необходимо е възможно най-скоро да се извърши програмата за почистване от котлен камък, описана в раздел “14. Отстраняване на котлен камък”.

Сменете филтъра ESC за анулиране ОК за замяна	Омекотяващият филтър (C4) е изразходен.	Сменете филтъра или го извадете, следвайки инструкциите от раздел „16. Омекотяващ филтър“.
General alarm (Обща аларма)	Вътрешността на машината е много замърсена.	Почистете внимателно машината, както е описано в разд. “13. Почистване”. Ако след почистването, машината продължава да извежда съобщението, се обърнете към център за техническо обслужване.
	Напомня, че филтъра за омекотяване на вода (C4) е изразходен и е необходимо да се пристъпи към смяна или отстраняване.	Сменете филтъра или го отстранете, следвайки инструкциите от раздел “16. Омекотяващ филтър”.
	Напомня, че трябва да се извърши почистване на машината от котлен камък.	Необходимо е възможно най-скоро да се извърши програмата за почистване от котлен камък, описана в раздел “14. Отстраняване на котлен камък”.
<b>ECO</b>	Енергоспестяването е активирано.	За да деактивирате енергоспестяване, следвайте инструкциите от пар. “8.6 Общи” – “Енергоспестяване:”

## 20. ОТСТРАНЯВАНЕ НА ПРОБЛЕМИ

По-долу са изброени възможните проблеми.

Когато проблемът не може да се разреши по описания начин, трябва да се свържете с Център за Техническо Обслужване.

ПРОБЛЕМ	ВЪЗМОЖНА ПРИЧИНА	РЕШЕНИЕ
Кафето не е топло.	Чашите не са предварително нагрети.	Загрейте чашите, като ги изплакнете с гореща вода (Н.В: може да се използва функцията за гореща вода).
	Вътрешните вериги на уреда са изстинали, тъй като са изминали 2/3 минути от последното кафе.	Преди да пригответе кафе, загрейте вътрешните вериги с едно изплакване (виж пар. “8.1 Изплакване”).
	Зададената температура на кафето е ниска.	От менюто задайте по-висока температура.
Кафето не е плтно и е с малко каймак.	Кафето е много едро смяно.	Завъртете ръкохватката за регулиране на смилането (A5) с една степен към цифрата 1, обратно на часовниковата стрелка, докато мелачката за кафе работи (фиг. 7). Завъртайте с по една степен, до достигане на задоволяващи изтичане. Ефектът се наблюдава едва след приготвянето на 2 кафета (виж пар. “9.1 Настройка на мелачката за кафе”).
	Кафето не е подходящо.	Използвайте кафе за кафемашини еспreso.

Кафето изтича прекалено бавно или на капки.	Кафето е много фино смляно.	Завъртете ръкохватката за регулиране на смилането (A5) с една степен към цифрата 7 по часовниковата стрелка, докато мелачката за кафе работи (фиг. 7). Завъртайте с по една степен, до достигане на задоволителни изтичане. Ефектът се наблюдава едва след приготвянето на 2 кафета (виж пар. "9.1 Настройка на мелачката за кафе").
Уредът не приготвя кафето	Уредът отчита замърсяване във вътрешността: дисплеят визуализира "Please wait"(Моля, изчакайте).	Изчакайте, докато устройството се върне в готовност за употреба и отново изберете желаната напитка. Ако проблемът продължава, свържете се с вашия Оторизиран Обслужващ Център.
Кафето не тече от едната или от двете дюзи на струйника.	Накрайниците на струйника за кафе (A9) са запушени.	Почистете дюзите с клечки за зъби (фиг. 24B).
Уредът не се включва	Щепселът не е включен в контакта.	Свържете щепсела към контакта (фиг. 1).
	Главният прекъсвач (A22) не е включен.	Натиснете главния прекъсвач в позиция I (фиг. 2).
Инфузорът не може да се извади	Изключването не е извършено правилно	Изключете чрез натискане на бутона  (A7) (фиг. 5) (виж разд. "7. Изключване на уреда").
След извършване на отстраняването на котлен камък, уредът изисква трето изплакване	По време на двата цикъла на изплакване, резервоарът не е бил напълнен до ниво MAX.	Продължете, както се изисква от уреда, като преди това изпразнете ваничката за събиране на капки, за да се избегне преливане на водата.
Разпененото мляко има големи мехури	Млякото не е достатъчно студено или не е полуобезмаслено	Използвайте за предпочитане обезмаслено или полуобезмаслено мляко, с температура от хладилника (около 5°C). Ако не е постигнат желаният резултат, сменете марката на млякото.
Млякото не е разпенено	Струйникът за капучино (A20) е замърсен	Пристъпете към почистване, както е указано в пар. "10.2 Почистване на струйника за капучино след употреба".
	Колелото на струйника за капучино (A21) е в позиция "HOT MILK" (ТОПЛО МЛЯКО).	Преместете колелото в позиция "CAPPUCCINO" (фиг. 11).
Прекъсва подаването на пара по време на употреба	Устройството за безопасност прекъсва подаването на пара	Изчакайте няколко минути, следователно активирайте отново функцията на пара.

## CUPRINS

<b>1. AVERTISMENTE FUNDAMENTALE PENTRU SIGURANȚĂ .....</b>	<b>160</b>
<b>2. AVERTISMENTE DE SIGURANȚĂ .....</b>	<b>161</b>
2.1 Simboluri utilizate în acest manual de instrucțiuni.....	161
2.2 Utilizarea în conformitate cu destinația.....	161
2.3 Instrucțiuni de utilizare .....	161
<b>3. INTRODUCERE .....</b>	<b>161</b>
3.1 Litere între paranteze .....	161
3.2 Probleme și soluții.....	161
<b>4. DESCRIERE .....</b>	<b>162</b>
4.1 Descrierea aparatului .....	162
4.2 Descrierea accesoriilor.....	162
<b>5. OPERAȚIUNI PRELIMINARE.....</b>	<b>162</b>
5.1 Verificarea aparatului .....	162
5.2 Instalarea aparatului .....	162
5.3 Conectarea aparatului .....	163
5.4 Prima punere în funcțiune a aparatului.....	163
<b>6. PORNIREA APARATULUI .....</b>	<b>163</b>
<b>7. OPRIREA APARATULUI.....</b>	<b>164</b>
<b>8. SETĂRILE MENIULUI .....</b>	<b>164</b>
8.1 Rinsing (Clătire).....	164
8.2 Limbă.....	164
8.3 Întreținere.....	165
8.4 Program beverages (Programarea băuturilor). .....	165
8.5 Program My beverages (Programare băuturi My) .....	165
8.6 General (General) .....	165
8.7 Statistics (Statistici).....	166
<b>9. PREPARAREA CAFELEI .....</b>	<b>166</b>
9.1 Adjust mill (Reglarea râșniței).....	166
9.2 Recomandări pentru o cafea mai fierbinte	167
9.3 Prepararea rețetelor automate, folosind cafea boabe.....	167
9.4 Modificarea provizorie a aromei cafelei.....	168
9.5 Prepararea cafelei utilizând cafea pre- măcinată.....	168
<b>10. PREPARARE CAFEA CAPPUCCINO ȘI LAPTE CALD (FĂRĂ SPUMĂ) .....</b>	<b>169</b>
10.1 Prepararea laptelui cald (nespumat) .....	169
10.2 Curățarea dispozitivului pentru cappuccino după utilizare.....	170
<b>11. “my MENU ” PROGRAMARE ȘI SELECTARE .</b>	<b>170</b>
<b>12. ALIMENTARE CU APĂ CALDĂ.....</b>	<b>171</b>
<b>13. CURĂȚARE .....</b>	<b>171</b>
13.1 Curățarea aparatului .....	171
13.2 Curățarea circuitului intern al aparatului...171	
13.3 Curățarea recipientului pentru zaț.....	171
13.4 Curățarea tăviței de colectare a picăturilor și a tăviței de colectare a condensului .....	172
13.5 Curățarea interiorului aparatului .....	172
13.6 Curățarea rezervorului pentru apă.....	172
13.7 Curățarea duzelor distribuitorului de cafea172	
13.8 Curățarea pâlniei pentru introducerea cafelei pre-măcinate .....	172
13.9 Curățarea infuzorului.....	172
<b>14. DECALCIFIERE.....</b>	<b>173</b>
<b>15. PROGRAMAREA DURITĂȚII APEI.....</b>	<b>175</b>
15.1 Măsurarea durității apei.....	175
15.2 Setarea durității apei.....	175
<b>16. FILTRU DE DEDURIZARE A APEI .....</b>	<b>175</b>
16.1 Instalarea filtrului .....	175
16.2 Înlocuirea filtrului .....	176
16.3 Scoaterea filtrului.....	176
<b>17. DATE TEHNICE.....</b>	<b>177</b>
<b>18. ELIMINARE.....</b>	<b>177</b>
<b>19. MESAJE AFIȘATE PE DISPLAY .....</b>	<b>177</b>
<b>20. REZOLVAREA PROBLEMELOR .....</b>	<b>179</b>

## 1. AVERTISMENTE FUNDAMENTALE PENTRU SIGURANȚĂ

- Aparatul nu poate fi utilizat de către persoane (inclusiv copii) cu capacități fizice, senzoriale sau mentale reduse, sau lipsite de experiența și de cunoștințele necesare, decât dacă sunt supravegheate sau instruite cu privire la utilizarea sigură a aparatului, de către o persoană care răspunde de siguranța lor.
- Copiii trebuie supravegheați pentru a vă asigura că nu se joacă cu aparatul.
- Operațiunile de curățare și întreținere ce sunt în sarcina utilizatorului nu trebuie efectuate de copii nesupravegheați.
- În timpul operațiunilor de curățare, nu introduceți niciodată aparatul în apă.
- Acest aparat este destinat exclusiv uzului casnic. Nu trebuie utilizat în: bucătării amenajate pentru personalul din magazine, birouri și alte zone de lucru, unități de agroturism, hoteluri, pensiuni moteluri și alte structuri de cazare.
- În cazul unor defecțiuni ale ștecherului sau ale cablului de alimentare, acestea trebuie înlocuite exclusiv de Serviciul de Asistență Tehnică, pentru a preveni orice riscuri.

### DOAR PENTRU PIEȚELE DIN EUROPA:

- Acest aparat poate fi folosit de copiii de peste 8 ani doar dacă sunt supravegheați sau dacă au fost instruiți cu privire la utilizarea în siguranță a aparatului și au înțeles pericolele pe care le implică utilizarea acestuia. Operațiunile de curățare și întreținere ce sunt în sarcina utilizatorului nu trebuie efectuate de copii, decât dacă au cel puțin 8 ani și dacă sunt atent supravegheați. Nu lăsați aparatul și cablul de alimentare la îndemâna copiilor cu vârste mai mici de 8 ani.
- Aparatul poate fi utilizat de persoane cu capacități fizice, senzoriale sau mentale reduse, sau lipsite de experiența sau cunoștințele necesare, numai sub supraveghere sau numai după ce acestea au fost instruite cu privire la utilizarea în siguranță a aparatului și după ce au înțeles pericolele pe care le implică utilizarea acestuia.
- Nu lăsați aparatul la îndemâna copiilor.
- Deconectați întotdeauna alimentarea electrică a aparatului, când acesta este lăsat nesupravegheat sau înaintea operațiunilor de montare, demontare sau curățare.



Suprafețele marcate cu acest simbol se încălzesc în timpul utilizării (simbolul este prezent doar la unele modele).



## 2. AVERTISMENTE DE SIGURANȚĂ

### 2.1 Simboluri utilizate în acest manual de instrucțiuni

Avertismentele importante sunt marcate cu aceste simboluri. Este obligatorie respectarea acestor avertismente.



#### **Pericol!**

Nerespectarea avertizărilor poate duce la leziuni prin electrocutare, punând în pericol viața utilizatorului.



#### **Atenție!**

Nerespectarea instrucțiunilor poate provoca rănirea utilizatorului sau avarierea aparatului.



#### **Pericol de Arsură!**

Nerespectarea instrucțiunilor poate provoca arsuri sau răni.



#### **Rețineți:**

Acest simbol evidențiază sfaturi și informații importante pentru utilizator.



#### **Pericol!**

Întrucât aparatul funcționează cu curent electric, nu poate fi exclus pericolul de electrocutare.

Respectați următoarele avertismente de siguranță:

- Nu atingeți aparatul cu mâinile sau picioarele umede.
- Nu atingeți ștecherul cu mâinile umede.
- Utilizați o priză de curent ușor accesibilă, astfel încât cablul de alimentare să poată fi imediat scos din priză, în caz de nevoie.
- Dacă doriți să scoateți ștecherul din priză, apucați direct ștecherul. Nu trageți niciodată de cablu, deoarece se poate deteriora.
- Pentru a deconecta complet aparatul, scoateți ștecherul din priză de curent.
- În caz de defecțiuni ale aparatului, nu încercați să le reparați. Oprii aparatul, scoateți ștecherul din priză și contactați Serviciul de Asistență Tehnică.
- Înaintea oricărei operațiuni de curățare, oprii aparatul, scoateți cablul de alimentare din priză de curent și lăsați mașina să se răcească.



#### **Atenție!**

Nu lăsați materialele ambalajului (punguțe de plastic, polistiren expandat) la îndemâna copiilor.



#### **Pericol de Arsură!**

Acest aparat produce apă fierbinte și în timpul funcționării sale se pot forma vapori de apă.

Fiți atenți să nu intrați în contact cu stropi de apă sau aburi fierbinți.

Când aparatul este în funcțiune, suportul pentru cești se poate încălzi.

### 2.2 Utilizarea în conformitate cu destinația

Acest aparat a fost fabricat pentru prepararea cafelei și pentru încălzirea lichidelor.

Orice altă utilizare este considerată necorespunzătoare și prin urmare periculoasă. Producătorul nu își asumă responsabilitatea pentru daunele care rezultă în urma utilizării necorespunzătoare a aparatului.

### 2.3 Instrucțiuni de utilizare

Citiți cu atenție aceste instrucțiuni înainte de a utiliza aparatul. Nerespectarea acestor instrucțiuni poate duce la accidentări ale utilizatorului sau avarieri ale aparatului.

Producătorul nu își asumă responsabilitatea pentru daune care rezultă din nerespectarea acestor instrucțiuni de utilizare.



#### **Rețineți:**

Păstrați cu grijă aceste instrucțiuni. În situația în care aparatul este încredințat altor persoane, înmânați-le și aceste instrucțiuni de utilizare.

## 3. INTRODUCERE

Vă mulțumim pentru că ați ales acest aparat automat pentru cafea și cappuccino.

Vă dorim să folosiți cu cea mai mare plăcere noul dumneavoastră aparat. Vă rugăm să dedicați câteva minute lecturii acestor instrucțiuni de utilizare. În felul acesta veți evita să vă expuneți pericolului sau să produceți daune aparatului.

### 3.1 Litere între paranteze

Literele dintre paranteze corespund legendei prezentate în Descrierea aparatului (pag. 2-3).

### 3.2 Probleme și soluții

În cazul în care întâmpinați probleme, încercați mai întâi să le rezolvați urmând instrucțiunile din capitolele "19. Mesaje afișate pe display" și "20. Rezolvarea problemelor".

Dacă acestea se dovedesc a fi inefficiente sau pentru lămuriri suplimentare, vă sfătuim să contactați asistența pentru clienți telefonând la numărul indicat în fișa anexată "Asistență clienți". Dacă țara dumneavoastră nu se află printre țările din listă, telefonați la numărul de pe certificatul de garanție. Pentru eventualele reparații, adresați-vă exclusiv Serviciului de Asistență Tehnică De'Longhi. Adresele sunt enumerate în certificatul de garanție anexat aparatului.

## 4. DESCRIERE

### 4.1 Descrierea aparatului



(pag. 3 - A)

- A1. Capac recipient cafea boabe
- A2. Capac pânîie pentru cafea pre-măcinată
- A3. Recipient pentru cafea boabe
- A4. Pânîie pentru introducerea cafelei pre-măcinată
- A5. Buton pentru reglarea gradului de măcinare
- A6. Întrerupător general
- A7. Ușiță infuzor
- A8. Infuzor
- A9. Cablu de alimentare
- A10. Tăviță pentru colectarea condensului
- A11. Recipient pentru zaț
- A12. Tavă suport cești
- A13. Indicator al nivelului de apă din tăvița pentru colectarea picăturilor
- A14. Grătar tavă
- A15. Tăviță pentru colectarea picăturilor
- A16. Capac rezervor apă
- A17. Rezervor pentru apă
- A18. Locaș pentru filtrul de dedurizare a apei
- A19. Duză de cafea (cu înălțime reglabilă)
- A20. Dispozitiv pentru cappuccino
- A21. Inel selectare dispozitiv pentru cappuccino
- A22. Duză pentru apă caldă și abur (detașabilă)
- A23. Tasta : pentru a porni sau a opri aparatul (stand-by)
- A24. Suport pentru cești







### Descrierea panoului de comandă

(pag. 2 - B)

Unele taste de pe panou au funcție dublă: aceasta este indicată între paranteze, în interiorul descrierii.

- B1. Display: ghidează utilizatorul în utilizarea aparatului. Rubrica centrală, dintre cele două linii punctate, reprezintă rubrica selectată.
- B2. ▼ Săgeată de derulare ("ESC": în timpul programării băuturilor, se apasă pentru a ieși fără a memora)
- B3. OK: pentru a confirma selecția (În primele secunde de preparare a cafelei "espresso", "ristretto", "espresso lungo", se apasă pentru a comanda 2 cești)
- B4. ▲ Săgeată de derulare ("STOP" - În timpul preparării/programării băuturilor, se apasă pentru a întrerupe/programa)
- B5. /ESC: meniul setărilor ale aparatului (Atunci când se accesează meniul de setări, are funcția tastei „ESC”: este apăsată pentru a ieși din funcția selectată și pentru a reveni la meniul principal)
- B6. : distribuie apă caldă
- B7. : selectare aromă

### Băuturi cu selectare directă:

- B8.  : Espresso
- B9.  : Coffee
- B10.  : Long
- B11.  : Doppio+
- B12.  DRINK MENU : Meniu selectare băuturi (diferite de băuturile selectate direct): Espresso Lungo, Ristretto, Abur, 2 Espresso, 2 Espresso lungo, 2 Ristretto.
- B13.  MENU : Meniu de selectare a băuturilor personale (my). La prima utilizare, dacă nu au fost programate anterior din meniul setării 8.5 Programare băuturi My, se trece direct la personalizarea băuturii.

### 4.2 Descrierea accesoriilor

(pag. 2 - C)

- C1. Bandă reactivă
- C2. Măsură pentru dozarea cafelei pre-măcinată
- C3. Decalcifiant
- C4. Filtru de dedurizare a apei (la unele modele)
- C5. Pensulă pentru curățare

## 5. OPERAȚIUNI PRELIMINARE

### 5.1 Verificarea aparatului

După ce ați scos aparatul din ambalaj, asigurați-vă că este în stare perfectă și că sunt prezente toate accesoriile (C). Nu utilizați aparatul în cazul în care observați defecțiuni evidente. Adresați-vă serviciului de Asistență Tehnică De'Longhi.

### 5.2 Instalarea aparatului

#### **Atenție!**

Atunci când instalați aparatul, trebuie să respectați următoarele măsuri de siguranță:

- Aparatul emite căldură în mediul înconjurător. După ce ați așezat aparatul pe planul de lucru, verificați să rămână un spațiu liber de cel puțin 3 cm între suprafețele aparatului, părțile laterale și partea din spate, și un spațiu liber de cel puțin 15 cm deasupra aparatului pentru cafea.
- Eventuala pătrundere a apei în aparat poate provoca avarierea acestuia. Nu așezați aparatul în apropierea robinetelor de apă sau a chiuvetelor.
- Dacă apa din interiorul său îngheață, aparatul se poate avaria. Nu instalați aparatul într-un ambient unde temperatura poate să coboare sub punctul de îngheț.
- Amplasați cablul de alimentare (A9) astfel încât să fie ferit de colțurile ascuțite sau de contactul cu suprafețe calde (de ex. plite electrice).

### 5.3 Conectarea aparatului



#### Atenție!

Asigurați-vă că tensiunea rețelei electrice corespunde celei indicate pe plăcuța cu date amplasată pe baza aparatului.

Conectați aparatul doar la o priză de curent corespunzător instalată, cu o putere minimă de 10A și prevăzută cu sistem eficient de împământare.

În caz de incompatibilitate între ștecherul aparatului și priză, apelați la o persoană calificată pentru a înlocui priză cu una de tip corespunzător.

### 5.4 Prima punere în funcțiune a aparatului



#### Rețineți

- În fabrică s-a utilizat cafea pentru testarea aparatului, așa încât este absolut normal să găsiți urme de cafea în râșniță. În orice caz, vă asigurăm că acest aparat este nou.
- Se recomandă să personalizați cât mai curând duritatea apei, urmând procedura descrisă în capitolul "15. Programarea durității apei".

1. Conectați aparatul la rețeaua electrică (fig. 1); asigurați-vă că întrerupătorul general (A6), aflat pe spatele aparatului, este apăsat (fig. 1);
2. "Language" (Limbă): apăsați săgeata de derulare (B2) până când vizualizați, între cele două linii punctate, limba dorită: apoi apăsați **OK** (B3) pentru a confirma.

Urmați apoi instrucțiunile indicate pe display-ul aparatului (B1):

3. "Fill tank (Umpleți rezervorul)": scoateți rezervorul pentru apă (A17 - fig. 2), umpleți-l până la linia MAX cu apă proaspătă (fig. 3A), introduceți apoi la loc rezervorul (fig. 3B);

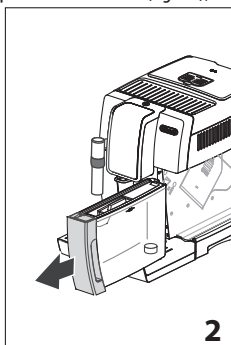
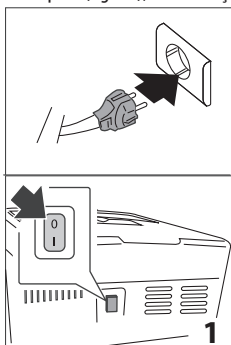

4. Așezați sub dispozitivul pentru cappuccino (A20) un recipient (fig. 4) cu capacitate de minim 100 ml;

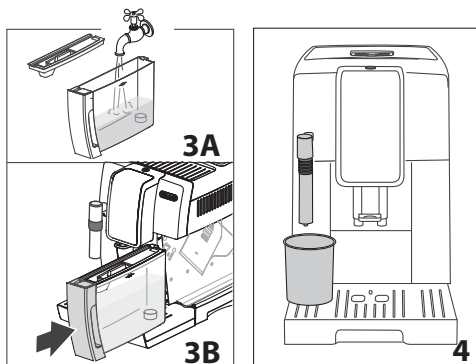

5. Pe display va fi afișat mesajul "Water circuit empty, Fill water circuit, Hot water, Confirm? (Circuit gol, Umpleți circuitul, Apă caldă, Confirmați?)";
6. Apăsați **OK** pentru a confirma: apa va curge din dispozitivul pentru cappuccino și apoi aparatul se va opri automat. În acest moment, aparatul pentru cafea este gata de utilizare.



#### Rețineți

- La prima utilizare, va trebui să preparați 4-5 cafele, până când aparatul va începe să dea cele mai bune rezultate.
- Pentru o cafea mai gustoasă și pentru performanțe mai bune ale aparatului, se recomandă instalarea filtrului de dedurizare a apei (C4) conform indicațiilor din capitolul "21. Filtru de dedurizare a apei". Dacă modelul dumneavoastră nu este prevăzut cu filtru, puteți solicita unul la oficiul Centru de Asistență Autorizat De'Longhi.

### 6. PORNIREA APARATULUI



#### Rețineți

Înainte de a porni aparatul, asigurați-vă că întrerupătorul general (A6), aflat în spatele aparatului, este apăsat (fig. 1).

La fiecare pornire, aparatul efectuează automat un ciclu de pre-încălzire și de clătire, care nu poate fi întrerupt. Aparatul va fi gata de utilizare doar după efectuarea acestui ciclu.



#### Pericol de arsuri!

În timpul clătirii, din vârful distribuitorului de cafea (A19) va curge puțină apă caldă, care se va aduna în tăvița de colectare a picăturilor (A15) de dedesubt. Fiți atenți să nu intrați în contact cu stropii de apă.

- Pentru a porni aparatul, apăsați tasta  (A23) (fig. 5): pe display (B1) va fi afișat mesajul "Heating, Please Wait (Încălzire, Vă rugăm așteptați)".

După finalizarea încălzirii pe display apare "Rinsing (Limpezire)" și o bară progresivă care se completează pe măsură ce pregătirea

înaintează; astfel, pe lângă faptul de a clăti fierbătorul, aparatul va lăsa apa caldă să curgă prin tuburile interne și le va încălzi. Aparatul atinge temperatura optimă, atunci când pe display va fi afișat mesajul "Select your beverage (Selectați băutura)".

## 7. OPRIREA APARATULUI

La fiecare oprire, aparatul efectuează un ciclu automat de clătire, în cazul în care a fost preparată o cafea.



### **Pericol de arsuri!**

În timpul clătirii, din vârful distribuitorului de cafea (A19) va curge puțină apă caldă. Fiți atenți să nu intrați în contact cu stropii de apă.

- Pentru a opri aparatul, apăsați tasta  (A23- fig. 5);

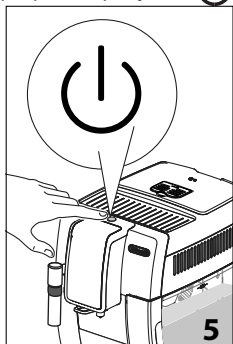

- Pe display (B1) apare mesajul "Turning off underway, Please wait (Închidere în curs. Vă rugăm așteptați)": dacă este programat, aparatul finalizează clătirea și apoi se închide (stand-by).



### **Rețineți!**

Dacă aparatul nu este folosit pentru perioade îndelungate de timp, acesta trebuie deconectat de la rețeaua electrică:

- opriți mai întâi aparatul, apăsând tasta  (fig. 5);
- eliberați întrerupătorul general (A6) (fig. 1).



### **Atenție!**

Nu apăsați niciodată întrerupătorul general atunci când aparatul este pornit.

## 8. SETĂRILE MENIULUI

Meniul este împărțit în 6 rubrici. Unele dintre acestea au sub-categorii:

- **Rinsing (Clătire);**
- **Language (Limbă)**
- **Maintenance (Întreținere):**
  - Descale (Decalcifiere),
  - Install filter (Instalare filtru),
  - (dacă filtrul a fost instalat): Replace filter (Înlocuire filtru),

- (dacă filtrul a fost instalat): Remove filter (Îndepărtare filtru);

- **Prg. beverages (Prg. băuturi);**
- **Prg. My beverages (Băuturile My);**
- **General (General):**
  - Set temperature (Setare temperatură),
  - Water hardness (Duritate apă),
  - Auto-off (Oprire automată),
  - Energy saving (Consum redus de energie),
  - Beep (Semnal sonor),
  - Default beverages (Băuturi din fabrică),
  - Default values (Valori din fabrică);
- **Statistics (Statistici).**

### 8.1 Rinsing (Clătire)

Cu această funcție, apa caldă va curge din distribuitorul de cafea (A19), în felul acesta curățând și încălzind circuitul interior al aparatului.

Așezați sub distribuitorul de cafea un recipient cu capacitatea minimă de 100 ml.



### **Atenție! Pericol de arsuri.**

Nu lăsați aparatul nesupravegheat în timpul alimentării cu apă fierbinte.

Pentru a efectua un ciclu de clătire, procedați în felul următor:

1. Apăsați  (B5) pentru a intra în meniul "Settings (Setări)";
2. Apăsați **OK** (B3) pentru a confirma "Rinsing (Clătire)";
3. După câteva secunde, din distribuitorul de cafea va curge apă caldă, care va curăța și va încălzi circuitul intern al aparatului: pe display va fi afișată o bară de progresie care se va umple pe măsură ce se va realiza operațiunea;
4. Pentru a întrerupe funcția, apăsați săgeata din dreapta "STOP" (B4).





### **Rețineți:**

- În cazul unor perioade de neutilizare a aparatului de peste 3-4 zile, se recomandă ca, după repornirea aparatului, să se efectueze 2/3 clătiri, înainte de utilizarea acestuia;
- Este normal ca după efectuarea acestei proceduri, să rămână apă în recipientul pentru zaț (A11).

### 8.2 Limbă

Dacă doriți să modificați limba de pe display (B1), procedați după cum urmează:

1. Apăsați  (B5) pentru a intra în meniul "Settings (Setări)";
2. Apăsați săgețile de selectare (B2 și B4) până când între cele două linii punctate vizualizați "Language (Limbă)";

3. Apăsăți **OK** (B3). Pe display vor fi afișate limbile ce se pot selecta;
4. Apăsăți săgețile de selectare până când între cele două linii punctate va fi afișată limba dorită;
5. Apăsăți **OK** pentru a confirma;
6. Aparatul va reveni la meniul "Settings (Setări)";
7. După aceea, apăsați /ESC pentru a ieși din meniu.

### 8.3 Întreținere

În această rubrică se găsesc operațiunile de întreținere pe care aparatul le necesită, de-a lungul timpului:



- **Descalce (Decalcifiere):** Pentru instrucțiuni privind procesul de decalcifiere, consultați capitolul "14. Decalcifiere".
- **Instal filter (Instalare filtru):** Pentru instrucțiuni privind instalarea filtrului (C4), consultați paragraful "16.1 Instalarea filtrului".

Pentru a selecta operațiunea dorită, procedați după cum urmează:

1. Apăsăți  (B5) pentru a accesa meniul "Settings (Setări)";
2. Apăsăți săgețile de selectare (B2 și B4) până când între cele două linii punctate este afișat mesajul "Maintenance (Întreținere)";
3. Apăsăți **OK** (B3) pentru a confirma;
4. Apăsăți săgețile de selectare, până la afișarea operațiunii ce trebuie efectuată;
5. Apăsăți **OK** pentru a confirma și pentru a efectua operațiunile, conform instrucțiunilor din paragrafele respective.

### 8.4 Program beverages (Programarea băuturilor)

Aparatul a fost presetat din fabrică pentru a pregăti cantități standard. Dacă doriți să modificați aceste cantități și să personalizați băuturile directe și cele din  DIPINK MENU (B12), procedați în felul următor:

1. Apăsăți  (B5) pentru a accesa meniul "Settings (Setări)";
2. Apăsăți săgețile de selectare (B2 și B4) până când între cele două linii punctate este afișat mesajul "Prg. beverages (Prg. băuturi)";
3. Apăsăți **OK** (B3) pentru a confirma: aparatul va afișa lista băuturilor ce se pot personaliza;
4. Apăsăți săgețile de selectare, până la afișarea băuturii pe care doriți să o personalizați: apăsați **OK** pentru a confirma;
5. **Băuturi cu cafea:** pe display este afișat mesajul "Program aroma (Programare aromă)": apăsați săgețile de selectare (B2 și B4) sau  (B7) până la selectarea aromei dorite

(consultați paragraful "9.4 Modificarea provizorie a aromei cafelei"), apăsați **OK**. Pe display apare mesajul "Program coffee (Programare cafea)" și o bară care se umple pe măsură ce băutura se prepară: după obținerea cantității dorite, apăsați **OK**;

- Hot water (Apă caldă):** apăsați **OK**. Apa caldă va începe să curgă: după ce ați obținut cantitatea dorită, apăsați **OK**.
6. "Save parameters (Salvare parametri)": pentru a salva programarea, apăsați **OK** (în caz contrar, apăsați /ESC - B2 sau B5).
  7. "Parameters saved (Parametri salvați)" (sau "Parameters not saved (Parametri nesalvați)"). Aparatul este din nou pregătit pentru utilizare.

### 8.5 Program My beverages (Programare băuturi My)

Urmați procedurile descrise în paragraful anterior "8.4 Programare băuturi" pentru personalizarea băuturilor din  MENU (B13) sau treceți la programarea directă, conform instrucțiunilor din capitolul "11. Programare și selectare".

### 8.6 General (General)

În această secțiune se găsesc setările pentru personalizarea funcțiilor de bază ale aparatului:

1. Apăsăți  (B5) pentru a accesa meniul "Settings (Setări)";
2. Apăsăți săgețile de selectare (B2 și B4) până când între cele două linii punctate este afișat mesajul "General (General)";
3. Apăsăți **OK** (B3) pentru a confirma și pentru a selecta rubrica dorită, cu săgețile de selectare. Urmați apoi instrucțiunile precizate pentru fiecare setare.

#### • Set temperature (Setare temperatură):

Dacă doriți să modificați temperatura apei folosite pentru pregătirea cafelei, procedați după cum urmează:

4. Apăsăți **OK** (B3). Pe display (B1) va fi afișată valoarea setată în prezent și se va aprinde intermitent valoarea "New (Nou)".
5. Selectați noua valoare pe care doriți să o setați, prin intermediul săgeților de selectare (B2 sau B4);
6. După selectarea valorii dorite (joasă, medie, ridicată, maximă), apăsați **OK**.

Aparatul va reveni la fereastra anterioară.

#### • Water hardness (Duritate apă):

Pentru instrucțiuni privind programarea durtății apei consultați capitolul 15. Programarea durtății apei".

#### • Auto-off (Oprire automată) (stand-by):

Este posibilă setarea opririi automate astfel încât aparatul să se oprească după 15 sau 30 de minute sau după 1, 2 sau 3 ore de neutilizare

- Apăsați **OK**. Pe display (B1) va fi afișată valoarea setată în prezent și se va aprinde intermitent valoarea "New (Nou)".
- Selectați noua valoare pe care doriți să o setați, prin intermediul săgeților de selectare (B2 sau B4);
- După selectarea valorii dorite (joasă, medie, ridicată, maximă), apăsați **OK**.

Aparatul va reveni la fereastra anterioară.

- Energy saving (Consum redus de energie):**

Prin intermediul acestei funcții este posibilă activarea sau dezactivarea modului consum redus de energie. Când această funcție este activă, se asigură un consum mai mic de energie, în conformitate cu normativele europene.

Pentru a dezactiva sau pentru a reactiva funcția „consum redus de energie”, procedați în felul următor:

- Apăsați **OK**. Pe display este afișată atât starea actuală ("Enabled (Activat)" sau "Disabled (Dezactivat)", cât și operațiunea ce se va efectua, confirmând prin **OK** ("Disable (Dezactivare)?" sau "Enable (Activare)?" );
- Apăsați **OK** pentru a dezactiva sau pentru a activa funcția.

Aparatul va reveni la fereastra anterioară.

### **Rețineți!**

- când funcția este activată, pe display apare simbolul "ECO".
- Pe modul consum redus de energie, aparatul are nevoie de câteva secunde înainte de a prepara prima cafea, sau prima băutură cu lapte, deoarece trebuie să se încălzească

- Beep (Semnal sonor):**

Cu această funcție se activează sau se dezactivează semnalul sonor. Procedați în felul următor:

- Apăsați **OK**. Pe display (B1) este afișată atât starea actuală ("Enabled (Activat)" sau "Disabled (Dezactivat)", cât și operațiunea ce se va efectua, confirmând prin **OK** ("Disable (Dezactivare)?" sau "Enable (Activare)?" );
- Apăsați **OK** pentru a dezactiva sau pentru a activa funcția.

Aparatul va reveni la fereastra anterioară.

- Default beverages (Băuturi din fabrică):**

Cu această funcție pot fi readuse la setările din fabrică toate băuturile, sau fiecare dintre băuturile care au fost programate. După selectarea băuturii, procedați după cum urmează:

- Selectați "All (Toate)", dacă doriți să readuceți aromele și cantitățile la valorile din fabrică, pentru toate băuturile, sau selectați doar băutura dorită, apoi apăsați **OK**;
- "Reset (Resetare)?: pentru a reveni la valorile din fabrică, apăsați **OK**.
- "Reset complete (Resetare finalizată)": aparatul confirmă resetarea și apoi revine la fereastra anterioară.

Pentru a reseta o altă băutură, efectuați din nou pașii de mai sus, de la punctul 4, sau, pentru a ieși, apăsați /ESC (B5) .

- Default values (Valori din fabrică):**



Prin această funcție se resetează toate setările aparatului și ale băuturilor (cu excepția limbii, care rămâne cea selectată la prima pornire a aparatului). După selectarea rubricii, procedați în felul următor:

- "Reset (Resetare)?: apăsați **OK**;
- "Reset complete (Resetare finalizată)": aparatul confirmă resetarea și apoi revine la fereastra anterioară.

Pentru a ieși, apăsați /ESC (B5).

## 8.7 Statistics (Statistici)

Cu această funcție pot fi vizualizate datele statistice ale aparatului. Pentru a le vizualiza, procedați după cum urmează:

- Apăsați  (B5) pentru a accesa meniul "Settings (Setări)";
- Apăsați săgețile de selectare (B2 și B4) până când între cele două linii punctate este afișat mesajul "Statistics (Statistici)";
- Apăsați **OK** (B3): pe display vor fi afișate datele statistice ale mașinii: derulați rubricile cu ajutorul săgeților de selectare;
- După aceea apăsați /ESC (B5) pentru a ieși.

Pentru a reveni la fereastra principală, apăsați /ESC.

## 9. PREPARAREA CAFELEI

### 9.1 Adjust mill (Reglarea râșniței)

Râșnița nu necesită reglare, cel puțin la început, deoarece a fost setată din fabrică astfel încât să se obțină o cafea bine preparată. Totuși, dacă după ce ați preparat primele cafele, cafeaua este prea slabă și cu puțină cremă sau curge prea lent (în picături), va trebui să ajustați, cu ajutorul butonului de reglare a gradului de măcinare (A5) (fig. 6).

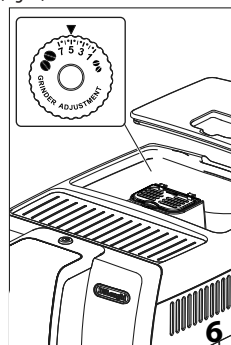

### **Rețineți!**

Butonul de reglare trebuie rotit numai atunci când râșnița este în funcțiune.



În cazul în care cafeaua curge prea lent sau nu curge deloc, rotiți butonul în sensul acelor de ceasornic, cu o unitate spre numărul 7.

În schimb, pentru a obține o cafea mai aromată și cu mai multă cremă, rotiți în

sens invers acelor de ceasornic cu o unitate spre numărul 1 (nu mai mult de o unitate de fiecare dată, altfel cafeaua va curge picătură cu picătură).

Efectul acestei reglări se va observa numai după ce veți prepara cel puțin 2 cafele consecutive. Dacă, după această reglare, nu ați obținut rezultatul dorit, trebuie să repetați reglarea, rotind butonul cu încă o unitate.

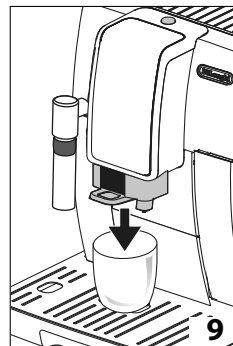

## 9.2 Recomandări pentru o cafea mai fierbinte

Pentru a obține o cafea mai fierbinte, vă recomandăm:

- efectuați un ciclu de clătire, apăsând ☼/ESC (B5);
- încălziți ceștile cu apă caldă folosind funcția apă caldă (consultați capitolul "12. Alimentare cu apă caldă
- creșteți temperatura cafelei, din meniul "Settings (Setări)" (consultați paragraful "8.6 General").

## 9.3 Prepararea rețetelor automate, folosind cafea boabe



### Atenție!

Nu utilizați boabe de cafea verzi, caramelizate sau zaharisite deoarece se pot lipi de râșniță, iar acest lucru duce la defectarea ei.

1. Introduceți cafeaua boabe în recipientul corespunzător (A3) (fig. 7);
2. Așezați sub vârful distribuitorului de cafea (A9):
  - 1 ceașcă, dacă doriți 1 cafea (fig. 8);

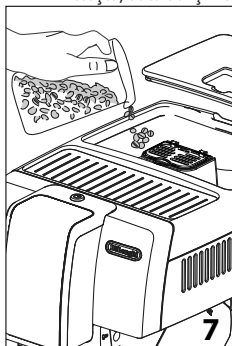

- 2 cești, dacă doriți 2 cafele.

3. Coborâți distribuitorul astfel încât să-l apropiați cât mai mult posibil de cești: se obține astfel o cremă mai bună (fig. 9);

## 4. Selectați cafeaua dorită:

Băuturi cu cafea cu selectare directă			
Rețetă	Cantitate	Cantitate programabilă	Aromă predefinită
Espresso (B8)	≈ 40 ml	de la ≈30 până la ≈ 80ml	☉☉☉☉☉
Coffee (B9)	≈ 180 ml	de la ≈100 până la ≈240cc	☉☉☉☉☉
Long (B10)	≈ 160 ml	de la ≈115 până la ≈250cc	☉☉☉☉☉
Doppio+ (B11)	≈ 120 ml	de la ≈80 până la ≈180cc	☉☉☉☉☉+
Băuturi cafea ce se pot selecta de la  DRINK MENU (B12)			
Espresso Lungo	≈ 120 ml	de la ≈80 până la ≈180c	☉☉☉☉☉
Ristretto	≈ 30 ml	de la ≈20 până la ≈40cc	☉☉☉☉☉
2 Espresso	≈ 40 ml x 2 cești	--	☉☉☉☉☉
2 Espresso Lungo	≈ 120 ml x 2 cești	--	☉☉☉☉☉
2 Ristretto	≈ 30 ml x 2 cești	--	☉☉☉☉☉

5. Prepararea începe, iar pe display (B1) va fi afișată o bară de progresie, care se va umple pe măsură ce se va prepara cafeaua.

### **i** **Rețineți!**

- Se pot prepara simultan două 2 cești de RISTRETTO, ESPRESSO, ESPRESSO LUNGO apăsând pe "2X" (B3) în timpul preparării unei cafele (pictograma va fi afișată timp de câteva secunde, la începerea preparării).
- În timp ce aparatul prepară cafeaua, curgerea poate fi întreruptă în orice clipă, prin apăsarea săgeții din dreptul mesajului "STOP" (B4).
- Imediat după ce prepararea s-a încheiat, dacă doriți să măriți cantitatea de cafea din ceașcă, este suficient să țineți apăsată (în termen de 3 secunde) una dintre tastele de preparare a cafelei (de la B8 la B11).







După finalizarea preparării, aparatul este pregătit pentru o nouă utilizare.

### **i** **Rețineți**



- În timpul folosirii, pe display vor apărea o serie de mesaje (Fill tank (Umpleți rezervorul), Empty grounds container (Goliți recipientul pentru zață) etc.) a căror semnificație este prezentată în capitolul "19. Mesaje afișate pe display".
- Pentru a obține o cafea mai fierbinte, consultați paragraful "9.2 Recomandări pentru o cafea mai fierbinte".
- În cazul în care cafeaua curge în picături sau este slabă și cu puțină cremă sau prea rece, citiți recomandările enumerate în capitolul "20. Rezolvarea problemelor".
- Pentru a personaliza băuturile în funcție de propriile preferințe, consultați paragrafele "8.4 Programarea băuturilor" și "8.5 Programare Băuturi My".

## 9.4 Modificarea provizorie a aromei cafelei

Pentru a personaliza pe moment aroma cafelei pentru rețetele automate, apăsați  (B7):

	Personal (dacă este programat) / Standard
	X-SLABĂ
	SLABĂ
	MEDIE
	PUTERNICĂ
	X-TARE
	(consultați "9.5 Prepararea cafelei utilizând cafea pre-măcinată")

### **i** **Rețineți:**

- Modificarea aromei nu va fi memorată, iar la următoarea preparare automată aparatul va selecta valoarea predefinită ( AUTO).
- Dacă prepararea nu are loc la câteva secunde după personalizarea provizorie a aromei, aceasta va reveni la valoarea predefinită ( AUTO).



## 9.5 Prepararea cafelei utilizând cafea pre-măcinată

### **!** **Atenție!**

- Nu introduceți niciodată cafeaua pre-măcinată în aparatul oprit, pentru a evita împrăștierea în interiorul aparatului și murdărirea acestuia. În astfel de situații, aparatul se poate avaria.
- Nu introduceți niciodată mai mult de 1 măsură rasă (C2), în caz contrar interiorul aparatului se poate murdări, sau pâlnia (A4) se poate înfundă.



### **i** **Rețineți**

Dacă utilizați cafea pre-măcinată, puteți pregăti doar o singură ceașcă de cafea de fiecare dată.

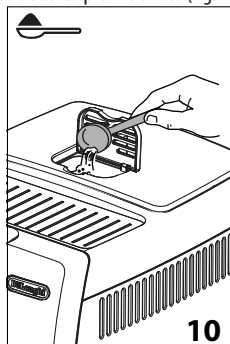
1. Apăsați de mai multe ori tasta  (B7) până când pe display (B1) este afișat mesajul .
2. Asigurați-vă că pâlnia nu este înfundată, apoi introduceți o măsură rasă de cafea pre-măcinată (fig. 10).



3. Așezați o ceașcă sub vârful distribuitorului de cafea (A19) (fig. 8).
4. Selectați cafeaua dorită:

<b>Băuturi cu cafea cu selectare directă</b>	
<b>Rețetă</b>	<b>Cantitate</b>
 Espresso (B8)	≈ 40 ml
 Coffee (B9)	≈ 180 ml
 Long (B10)	≈ 160 ml



Băuturi cafea ce se pot selecta de la  DRINK MENU (B12)	
Espresso Lungo	≈ 120 ml
Ristretto	≈ 30 ml

5. Prepararea începe, iar pe display va fi afișată imaginea băuturii selectate, precum și o bară de progresie, care se va umple pe măsură ce se prepară cafeaua.

 **Atenție! Atunci când preparați o cafea LONG **:

La jumătatea preparării, pe display apare mesajul "Add pre-ground coffee (Introd. cafea pre-măcinată)". Introduceți o măsură rasă de cafea pre-măcinată și apoi apăsați **OK** (B3).

 **Rețineți:**

Dacă este activată funcția „Consum redus de energie”, pentru prepararea primei cafele ar putea fi necesare câteva secunde de așteptare.

## 10. PREPARARE CAFEA CAPPUCCINO ȘI LAPTE CALD (FĂRĂ SPUMĂ)

 **Pericol de Arsurii!**

În timpul preparării acestor băuturi aparatul produce abur: fiți atenți să nu vă ardeți.

1. Pentru un cappuccino, preparați cafeaua într-o ceașcă mare;
2. Umpleți un recipient, de preferat unul cu toartă pentru a nu vă arde, cu circa 100 grame de lapte pentru fiecare cappuccino pe care doriți să îl preparați. Atunci când alegeți dimensiunile recipientului, țineți cont de faptul că volumul lichidului se va mări de 2 sau de 3 ori;

 **Rețineți:**

Pentru a obține o spumă mai consistentă și bogată, utilizați lapte degresat sau parțial degresat și care a fost păstrat la frigider (cu o temperatură de circa 5°C). Pentru a nu obține un lapte prea puțin spumat sau cu multe bule de aer, curățați întotdeauna dispozitivul pentru cappuccino (A20), urmând indicațiile din paragraful "10.2 Curățarea dispozitivului pentru cappuccino după utilizare".

3. Asigurați-vă că inelul de selectare a dispozitivului pentru cappuccino (A21) este poziționat în jos, pe funcția "CAPPUCCINO" (fig. 11);
4. Dispozitivul pentru cappuccino poate fi rotit ușor spre exterior, pentru a putea utiliza recipiente de orice dimensiuni.

 **Atenție!**

Nu rotiți forțat dispozitivul pentru cappuccino (fig. 12): acesta se poate rupe!

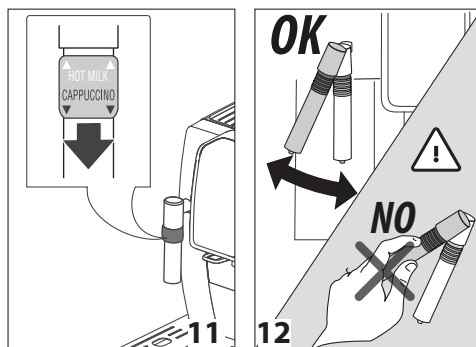

5. Introduceți dispozitivul pentru cappuccino în recipientul cu lapte, având grijă să nu introduceți și inelul selector de culoare neagră;
6. Apăsați  DRINK MENU (B12);
7. Apăsați săgețile de selectare (B2 și B4) până când între cele două linii punctate apare mesajul "Steam (Abur)";
8. Apăsați **OK** (B5): pe display va fi afișat mesajul "Steam (Abur)". După câteva secunde, dispozitivul de cappuccino va produce abur care va face laptele să devină cremos și va mări volumul acestuia.
9. Pentru a obține o spumă mai cremoasă, rotiți recipientul cu mișcări ușoare de jos în sus;
10. O dată obținută spuma dorită, întrerupeți dozarea aburului, apăsând săgeata de selectare, în dreptul mesajului "STOP".

 **Pericol de Arsurii!**

Întrerupeți fluxul de abur, înainte de a scoate recipientul cu laptele spumat, pentru a evita arsurile provocate de stropii de lapte fierbinte.

11. Adăugați crema de lapte peste cafeaua preparată în prealabil. Cafeaua cappuccino este gata: adăugați zahăr după gust și, dacă doriți, presărați puțină cacao pudră peste spumă.

 **Rețineți!**

Dacă este activată funcția "Consum redus de energie", pentru pregătirea apei calde sau a aburului poate fi nevoie de câteva secunde de așteptare.

### 10.1 Prepararea laptelui cald (nespumat)

Pentru a prepara lapte cald nespumat, procedați conform instrucțiunilor din paragraful anterior, asigurându-vă că inelul de selectare a dispozitivului pentru cappuccino (A21) este poziționat în sus, pe funcția „HOT MILK (LAPTE CALD)”.

## 10.2 Curățarea dispozitivului pentru cappuccino după utilizare

Curățați dispozitivului pentru cappuccino (A20) după fiecare utilizare, pentru a preveni depunerile de lapte sau înfundarea acestuia.

### Pericol de Arsuri!

În timpul curățării, din dispozitivul pentru cappuccino va curge puțină apă caldă. Fiți atenți să nu intrați în contact cu stropii de apă.

1. Lăsați să curgă puțină apă, apăsând tasta  (B6- fig. 13). Apoi întrerupeți fluxul de apă, apăsând săgeata de selectare (B4) în dreptul simbolului "STOP".
2. Așteptați câteva minute pentru ca dispozitivul pentru cappuccino să se răcească: rotiți în sens invers acelor de ceasornic și trageți în jos dispozitivul pentru cappuccino, pentru a-l scoate (fig. 14).

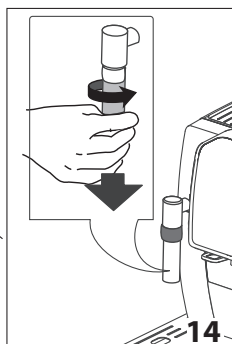
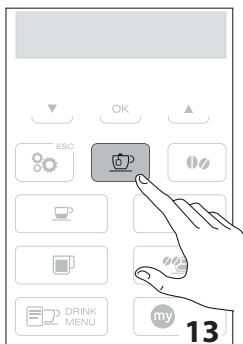

3. Mișcați în sus inelul de selectare (A21) (fig. 15).
4. Trageți duza în jos (A22- fig. 16).

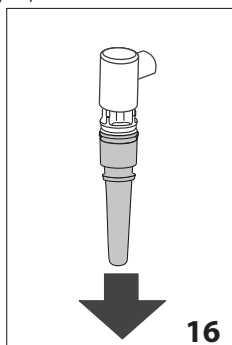
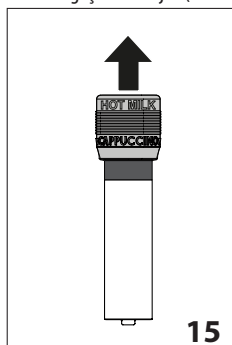

4. Verificați dacă orificiile indicate de săgeata din fig. 17 nu sunt înfundate. Dacă este cazul, curățați-le cu ajutorul unui ac.
6. Introduceți la loc duza, mutați inelul în partea de jos și reintroduceți dispozitivul pentru cappuccino pe duză (fig.

18) rotindu-l în sensul acelor de ceasornic și împingându-l în sus până când acesta se fixează.

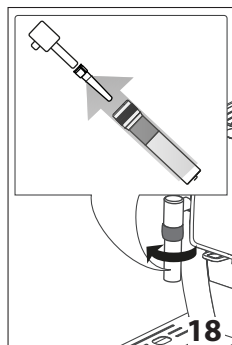
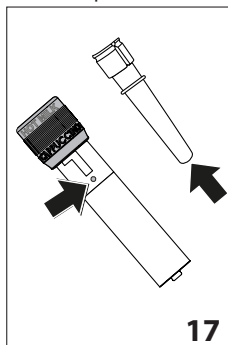

## 11. "my MENU" PROGRAMARE ȘI SELECTARE

În **my MENU** se selectează băuturile personalizate în funcție de preferințele proprii. Dacă băuturile nu au fost niciodată programate, aparatul trebuie personalizat înainte de a prepara băuturile:

1. Apăsați **my MENU** (B13);
2. Apăsați săgețile de selectare (B2 e B4) până când între cele două linii punctuate vizualizați băutura dorită;

### Băuturi neprogramate:

3. Apăsați **OK** (B3) pentru a selecta;
4. Pe display va fi afișat mesajul "Program aroma (Programare aromă)": apăsați săgețile de selectare (B2 și B4) o  (B7) până la selectarea aromei dorite. Apăsați **OK**: pe display va fi afișat mesajul "Program coffee (Programare cafea)" și o bară care se umple pe măsură ce băutura se prepară: după obținerea cantității dorite, apăsați **OK**.
5. Aparatul va începe prepararea cafelei: apăsați **OK** pentru a întrerupe prepararea, în momentul în care cantitatea dorită de cafea a fost preparată.

6. "Save parameters (Salvare parametri)": pentru a salva programarea, apăsați **OK** (în caz contrar, apăsați **ESC** - B2 sau B5).
8. "Parameters saved (Parametri salvați)" (sau "Parameters not saved (Parametri nesalvați)": Aparatul este din nou pregătit pentru utilizare.

### Băuturi programate:

3. Apăsați **OK** (B3) pentru a selecta;
4. Aparatul începe prepararea, conform setărilor programate în prealabil.

### Rețineți!

Băuturile pentru 2 cești vor putea fi selectate doar după ce a fost programată fiecare băutură separată corespunzătoare.

## 12. ALIMENTARE CU APĂ CALDĂ



### Atenție! Pericol de arsuri.

Nu lăsați aparatul nesupravegheat în timpul alimentării cu apă caldă. Dispozitivul pentru cappuccino (A20) se încălzește în timpul preparării și, prin urmare, trebuie apucat doar cu ajutorul mânerului negru (A21).

1. Așezați un recipient sub dispozitivul pentru cappuccino (A20) (cât mai aproape posibil, pentru a evita stropirea).
2. Apăsăți  (B6- fig. 13). Pe display (B1) va fi afișat mesajul "HOT WATER (APĂ CALDĂ)" și o bară de progresie care se va umple pe măsură ce operațiunea se realizează.
4. Aparatul va lăsa să curgă aproximativ 250 ml de apă caldă și apoi va întrerupe automat fluxul de apă caldă. Pentru a întrerupe manual fluxul de apă caldă apăsați săgeata de selectare (B4) din dreptul simbolului "STOP".



### Rețineți!

Dacă este activată funcția "Consum redus de energie", pentru prepararea apei calde și a aburului ar putea fi necesare câteva secunde de așteptare.

## 13. CURĂȚARE

### 13.1 Curățarea aparatului

Următoarele părți ale aparatului trebuie să fie curățate periodic:

- circuitul intern al aparatului;
- recipientul pentru zaț (A11);
- tăvița pentru colectarea picăturilor (A15) și tăvița pentru colectarea condensului (A10);
- rezervorul pentru apă (A17);
- duzele distribuitorului de cafea (A19);
- pâlnia pentru introducerea cafelei pre-măcinate (A4);
- infuzorul (A8), la care puteți avea acces după ce ați deschis ușița acestuia (A7);
- dispozitivul pentru cappuccino (A20- par. "10.2 Curățarea dispozitivului pentru cappuccino după utilizare");
- panoul de comandă (B).



### Atenție!

- Pentru curățarea aparatului nu folosiți solvenți, detergenți abrazivi sau alcool. În cazul aparatelor superautomatizate De'Longhi nu trebuie să folosiți aditivi chimici pentru curățarea acestora.
- Nicio componentă a aparatului nu poate fi spălată în mașina de spălat vase, cu excepția grătarului tăvii (A14).
- Nu utilizați obiecte metalice pentru a elimina calcarul sau depunerile de cafea, deoarece ar putea zgăria suprafețele din metal sau din plastic.

### 13.2 Curățarea circuitului intern al aparatului

În cazul perioadelor de neutilizare de peste 3-4 zile, se recomandă, înainte de utilizare, să porniți aparatul și să:

- 2/3 clătiri, apăsând (consultați paragraful "8.1 Clătire");
- lăsați să curgă apă caldă, timp de câteva secunde (capitolul "12. Distribuirea apei calde").



### Rețineți!

Este normal ca după curățare să există apă în recipientul pentru zaț (A11).

### 13.3 Curățarea recipientului pentru zaț

Atunci când pe display va fi afișat mesajul „Empty grounds container (Goliți recipientul pentru zaț)”, trebuie să îl goliți și să îl curățați. Aparatul nu va mai putea prepara cafea, decât după ce recipientul pentru zaț (A11) va fi curățat. Aparatul semnaleză necesitatea de golire a recipientului chiar dacă nu este plin atunci când au trecut 72 de ore de la prima preparare efectuată (pentru ca număratoarea celor 72 de ore să fie efectuată corect, aparatul nu trebuie să fie oprit deloc de la intrerupătorul general - A6).



### Atenție! Pericol de arsuri

Dacă pregătiți mai multe cafele cappuccino una după alta, suportul pentru cești (A12) se încălzește. Așteptați ca acesta să se răcească înainte de a-l atinge și apucați-l numai din partea anterioară.

Pentru efectuarea operațiilor de curățare (cu aparatul pornit):

- Scoateți tăvița de colectare a picăturilor (A15) (fig. 19), goliți-o și curățați-o.
- Goliți și curățați cu atenție recipientul pentru zaț (A11), având grijă să îndepărtați toate reziduurile care s-au depus la baza acestuia.
- Controlați și tăvița pentru colectarea condensului (A10) (de culoare roșie) și, dacă este plină, goliți-o.



### Atenție!

Atunci când scoateți tăvița de colectare picături, este obligatoriu să goliți de fiecare dată și recipientul pentru zaț, chiar dacă nu este plin.

Dacă această operațiune nu este efectuată, este posibil ca atunci când veți prepara următoarele cafele, recipientul să se umple peste limita admisă, iar aparatul să se infunde.

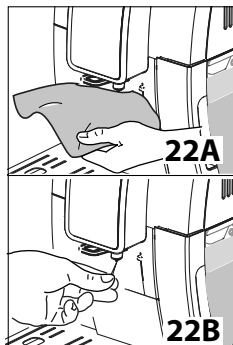
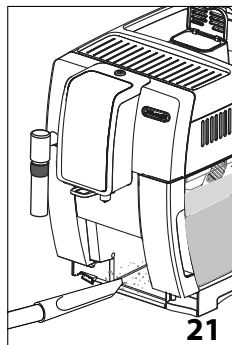
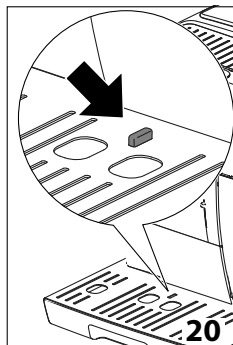
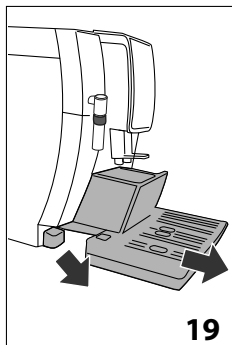

### 13.4 Curățarea tăviței de colectare a picăturilor și a tăviței de colectare a condensului



#### Atenție!

Tăvița pentru colectarea picăturilor (A15) este prevăzută cu un indicator plutitor (A13) (de culoare roșie), ce indică nivelul de apă din interior (fig. 20). Înainte ca acest indicator să se ridice pe suportul pentru cești (A12), trebuie să goliți tava și să o curățați, în caz contrar apa se poate revărsa peste margini și poate deteriora aparatul, suprafața de sprijin sau zonele învecinate. Pentru a îndepărta tăvița de colectare a picăturilor:

1. Scoateți tăvița pentru colectarea picăturilor și recipientul pentru zaț (A11) (fig. 19);
2. Îndepărtați tava de suport cești (A12), grătarul tăvii (A14), apoi goliți tăvița de colectare picături și recipientul pentru zaț și spălați toate componentele;
3. Controlați și tăvița pentru colectarea condensului (A10) de culoare roșie și, dacă este plină, goliți-o;
4. Introduceți la loc tăvița pentru colectarea picăturilor cu tot cu grătarul acesteia și cu recipientul pentru zaț.

### 13.5 Curățarea interiorului aparatului



#### Pericol de electrocutare!

Înainte de a efectua operațiunile de curățare a părților interioare, aparatul trebuie oprit (consultați capitolul "7. Oprea aparatului") și trebuie întreruptă alimentarea cu energie electrică. Nu introduceți niciodată mașina în apă.

1. Verificați periodic (aproximativ o dată pe lună) dacă interiorul aparatului (vizibil după ce ați îndepărtat tăvița de colectare a picăturilor) (A15) nu este murdar. Dacă este necesar, îndepărtați depunerile de cafea cu pensula din dotare și cu un burete;
2. Aspirați toate resturile cu un aspirator (fig. 21).

### 13.6 Curățarea rezervorului pentru apă

1. Curățați periodic (aproximativ o dată pe lună) și la fiecare înlocuire a filtrului de dedurizare a apei (C4) (dacă este prevăzut) rezervorul pentru apă (A17), cu o lavetă umedă și puțin detergent delicat;
2. Scoateți filtrul (C4) (dacă este prevăzut) și clătiți-l sub jet de apă;
3. Introduceți la loc filtrul (dacă este prevăzut), umpleți rezervorul cu apă proaspătă și puneți la loc rezervorul;
4. (doar pentru modelele cu filtru de dedurizare a apei) Lăsați să curgă 100 ml de apă.

### 13.7 Curățarea duzelor distribuitorului de cafea

1. Curățați periodic orificiile duzei de cafea (A9) folosind un burete sau o lavetă (fig. 22A);
2. Controlați dacă orificiile duzei de cafea nu sunt înfundate. Dacă este necesar, înlăturați depunerile de cafea cu o scobitoare (fig. 22B).

### 13.8 Curățarea pânnei pentru introducerea cafelei pre-măcinate

Verificați periodic (aproximativ o dată pe lună) ca pâlnia pentru introducerea cafelei pre-măcinate (A4) să nu fie înfundată. Dacă este necesar, îndepărtați depunerile de cafea cu o pensulă.

### 13.9 Curățarea infuzorului

Infuzorul (A8) trebuie curățat cel puțin o dată pe lună.



#### Atenție!

Infuzorul nu poate fi scos atunci când aparatul este pornit.

1. Asigurați-vă că aparatul a efectuat corect procedura de închidere (consultați capitolul "7. Oprea aparatului");
2. Scoateți rezervorul pentru apă (A17);
3. Deschideți ușa infuzorului (A19) (fig. 23) aflată în partea dreaptă;

- Apăsați spre interior cele două clapete colorate pentru deschidere și în același timp trageți infuzorul spre exterior (fig. 24);
- Introduceți infuzorul în apă timp de aproximativ 5 minute și apoi clătiți-l sub jet de apă;

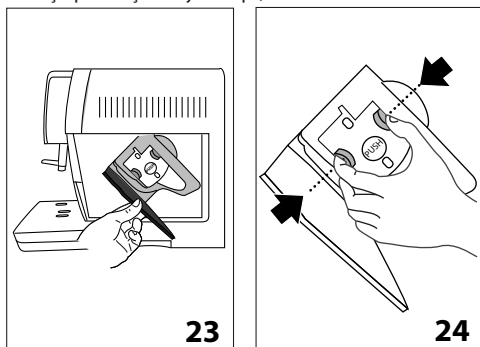

### ! **Atenție!**

SPĂLAȚI NUMAI CU APĂ  
NU FOLOȘIȚI DETERGENȚI - NU FOLOȘIȚI MAȘINA DE SPĂLAT VASE

Curățați infuzorul fără a folosi detergenți, deoarece se poate deteriora.

- Cu ajutorul unei pensule, curățați eventualele resturi de cafea de pe infuzor, vizibile de la ușița acestuia;
- După curățare, reintroduceți infuzorul în suport; apoi apăsați PUSH până când auziți un clic de cuplare;

### i **Rețineți**

Dacă infuzorul este greu de introdus, este necesar (înainte de introducerea sa) să-l aduceți la dimensiunea corectă, apăsând cele două manete (fig. 25).

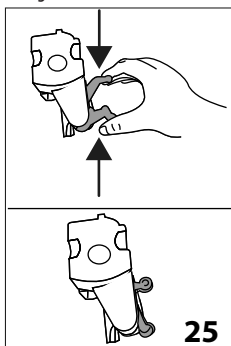

- După ce ați introdus infuzorul, verificați dacă cele două clapete colorate au rămas îndreptate spre exterior;
- Închideți ușița infuzorului;
- Introduceți la loc rezervorul pentru apă.

## 14. DECALCIFIERE

### ! **Atenție!**

- Înainte de utilizare, citiți instrucțiunile și eticheta produsului de decalcifiere, de pe ambalajul acestuia.
- Vă recomandăm să folosiți doar decalcifiant marca De'Longhi. Utilizarea unor decalcifianți necorespunzători, precum și o decalcifiere care nu este efectuată cu regularitate, pot duce la apariția unor defecțiuni ce nu sunt acoperite de garanția producătorului.

Decalcificați aparatul, atunci când pe display (B1) apare mesajul "Descale, ESC to cancel, OK to descale (Decalcifiere, ESC pentru a anula, OK pentru a decalcifica) (~45 minute)". Dacă doriți să efectuați imediat procedura de decalcifiere, apăsați **OK** (B3) și urmați indicațiile de la punctul 6. Pentru a amâna procedura de decalcifiere, apăsați **ESC** (B5): pe display, simbolul vă va reaminti faptul că aparatul necesită decalcifiere.

Pentru a accesa meniul decalcifiere:

- Porniți aparatul și așteptați ca acesta să fie gata de utilizare;
- Apăsați (B5) pentru a accesa meniul "Settings (Setări)";
- Apăsați săgețile de selectare (B2 și B4) până când între cele două linii punctate apare mesajul "Maintenance (Întreținere)": apăsați **OK** (B3);
- Apăsați **OK** pentru a selecta "Descale (Decalcifiere)";
- "Confirm (Confirmare)? (~45 minute)": confirmați apăsând **OK**;
- "Remove filter (Îndepărtare filtru)": scoateți rezervorul pentru apă (A17), scoateți filtrul pentru apă (C4) (dacă există), goliți rezervorul pentru apă. Apăsați **OK**;
- "Pour descaler and water into tank (Introduceți decalcifiant și apă în rezervor)": Turnați decalcifiantul în rezervorul de apă până la nivelul A (ce corespunde unei punguțe de 100 ml) imprimat pe partea internă a rezervorului; apoi adăugați apă (un litru) până când se ajunge la nivelul **B** (fig. 26); apoi reintroduceți rezervorul pentru apă în aparat. Apăsați **OK**;

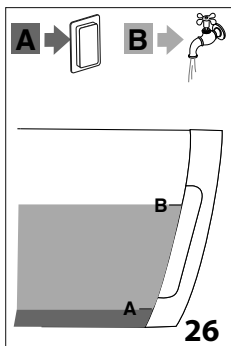

8. "Empty dip try (Golire tăvița de colectare a picăturilor)": Scoateți, goliți și introduceți la loc tăvița de colectare a picăturilor (A15) și recipientul pentru zaț (A11). Apăsăți **OK**;

**i** **Rețineți:**

Este posibil ca în unele situații să se declanșeze un proces de răcire, ce va dura câteva secunde, înainte de a trece la pasul următor.

9. "Place 1,8l container empty under spouts (Recipient gol de 1.8l sub duze)": Așezați sub dispozitivul pentru cappuccino (A20) și sub distribuitorul de cafea (A19) un recipient gol, cu capacitate de minim 1,8 litri (fig. 27). Apăsăți **OK**;

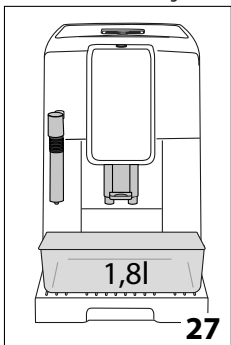

**⚠** **Atenție! Pericol de arsuri**

Din distribuitorul de cafea și distribuitorul de apă caldă va curge apă fierbinte ce conține acizi. Fiți atenți să nu intrați în contact cu această soluție.

10. "Descaling underway (Decalcifiere în curs)": ciclul de decalcifiere va începe, iar soluția de decalcifiere va curge atât din dispozitivul pentru cappuccino, cât și din duza de cafea, efectuând în mod automat o întreagă serie de procese de clătire, la anumite intervale, pentru a îndepărta reziduurile de calcar din interiorul aparatului;

După circa 35 de minute aparatul întrerupe decalcifierea;

11. "Rinse tank and fill with water (Clătiți rezervorul și umpleți-l cu apă)": aparatul este acum pregătit pentru procesul de clătire cu apă curată. Goliți vasul folosit pentru colectarea soluției de decalcifiere și scoateți rezervorul de apă, goliți-l, clătiți-l cu apă de la robinet, umpleți-l până la nivelul MAX cu apă proaspătă și introduceți-l în aparat: apăsați **OK**;
12. "Place 1,8l container empty under spouts (Recipient gol de 1.8l sub duze)": așezați la loc, sub duzele distribuitorului de cafea și apă caldă, recipientul gol utilizat pentru colectarea soluției de decalcifiere (fig. 27) și apăsați **OK**;
13. "Rinsing Confirm (Clătire Confirmați)?": apăsați **OK**;
14. "Rinsing underway (Clătire în curs)": apa caldă va curge mai întâi din distribuitorul de cafea, iar apoi din dispozitivul pentru cappuccino;
15. După ce s-a terminat apa din rezervor, goliți recipientul utilizat pentru colectarea apei de clătire;
16. "Rinse tank and fill with water (Clătiți rezervorul și umpleți-l cu apă)": scoateți rezervorul pentru apă și umpleți-l cu apă proaspătă, până la nivelul MAX. Apăsăți **OK**;
14. "Insert filter (Introducere filtru)": introduceți la loc, în locașul său din rezervorul pentru apă, filtrul de dedurizare a apei, dacă a fost scos în prealabil, apoi introduceți la loc rezervorul pentru apă și apăsați **OK**;
15. "Place 1,8l container empty under spouts (Recipient gol de 1.8l sub duze)": așezați la loc recipientul gol utilizat pentru colectarea soluției de decalcifiere sub dispozitivul pentru cappuccino. Apăsăți **OK**;
16. "Rinsing Confirm (Clătire Confirmați)?": apăsați **OK**.
17. "Rinsing underway (Clătire în curs)": Apa caldă curge din dispozitivul pentru cappuccino.
18. "Empty dip try (Golire tăvița de colectare a picăturilor)": La finalizarea celei de-a doua limpeziri, îndepărtați, goliți și reintroduceți tăvița colectare picături (A15) și recipientul pentru zaț (A11).D Apăsăți **OK**;
19. "Descale complete (Decalcifiere finalizată)": apăsați **OK**;
20. "Fill tank (Umplere rezervor)": goliți recipientul utilizat pentru colectarea apei de clătire, scoateți și umpleți rezervorul pentru apă cu apă proaspătă, până la nivelul MAX, apoi introduceți-l la loc în aparat.

Operațiunea de decalcifiere este astfel încheiată.

**i** **Rețineți:**

- În cazul în care ciclul de decalcifiere nu se finalizează în mod corect (de ex. din cauza întreruperii alimentării electrice), vă recomandăm să repetați ciclul;
- Este normal ca după efectuarea ciclului de decalcifiere, să există apă în recipientul pentru zaț (A11);
- Aparatul necesită o a treia clătire, în situația în care rezervorul pentru apă nu a fost umplut până la nivelul max:

aceasta pentru a vă asigura că nu a mai rămas soluție de decalcifiere în circuitele interne ale aparatului.

## 15. PROGRAMAREA DURITĂȚII APEI

Solicitarea de decalcifiere este afișată după o anumită perioadă de funcționare predeterminată în funcție de duritatea apei.

Aparatul este setat din fabrică la nivelul 4 de duritate. Dacă doriți, este posibilă programarea aparatului în funcție de duritatea reală a apei din regiunea unde locuiți, efectuând astfel mai rar operațiunea de dedurizare.

### 15.1 Măsurarea durității apei

1. Scoateți din ambalaj banda reactivă din dotare „TOTAL HARDNESS TEST” (C1), anexată instrucțiunilor în limba engleză;
2. Introduceți complet banda într-un pahar cu apă, timp de aproximativ o secundă;
3. Scoateți banda din apă și scuturați-o ușor. După circa un minut se formează 1, 2, 3 sau 4 pătrățele de culoare roșie, în funcție de duritatea apei, fiecare pătrățel corespunzând unei unități;

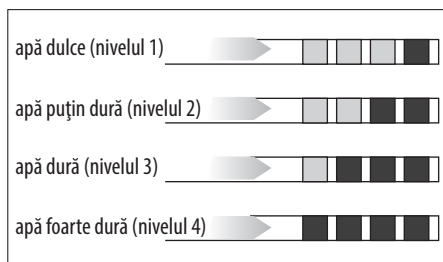

### 15.2 Setarea durității apei

1. Apăsăți (B5) pentru a accesa meniul "Settings (Setări)";
2. Apăsăți săgețile de selectare (B2 și B4) până când între cele două linii punctate apare mesajul "General (General)": apăsăți **OK** (B3);
3. Apăsăți săgețile de selectare, până la afișarea mesajului "Water hardness (Duritatea apei)": apăsăți **OK**;
4. Pe display va fi afișată opțiunea actuală și se va aprinde intermitent opțiunea nouă: apăsăți săgețile de selectare, până la afișarea noii valori dorite. Apăsăți **OK**.

Noul nivel este memorat, iar aparatul revine la meniul "General (General)".

Apăsăți apoi de 2 ori /ESC (B5) pentru a reveni la fereastra principală.

## 16. FILTRU DE DEDURIZARE A APEI

Unele modele sunt prevăzute cu filtru pentru dedurizarea apei: dacă modelul achiziționat de dumneavoastră nu conține acest filtru, vă recomandăm să îl achiziționați din centrele de asistență De'Longhi.

Pentru o utilizare corectă a filtrului, respectați instrucțiunile de mai jos.

### 16.1 Instalarea filtrului

1. Scoateți filtrul (C4) din ambalaj. Indicatorul de date diferă în funcție de filtrul din dotare.
2. Rotiți indicatorul de date (fig. 28) până când vizualizați următoarele 2 luni de utilizare.

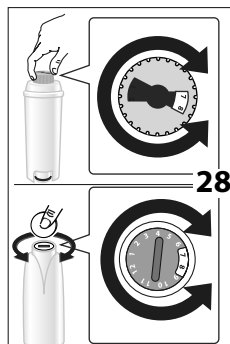

### Rețineți

filtrul are o durată de două luni dacă aparatul este utilizat normal. Dacă, în schimb, aparatul rămâne nefolosit, cu filtrul montat, acesta are o durată de maxim 3 săptămâni.

3. Pentru a activa filtrul, turnați apă de la robinet în orificiul filtrului, așa cum este indicat în fig. 29 până când apa iese prin deschizăturile laterale, timp de cel puțin un minut;
4. Scoateți rezervorul (A17) din aparat și umpleți-l cu apă;
5. Introduceți filtrul în rezervorul de apă și scufundați-l în întregime în apă, timp de circa zece secunde, înclinându-l și apăsându-l ușor, pentru a permite ieșirea bulelor de aer (fig. 30).

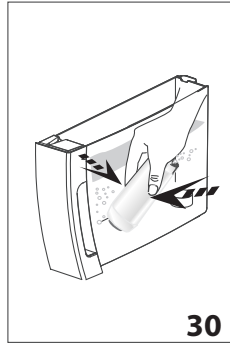
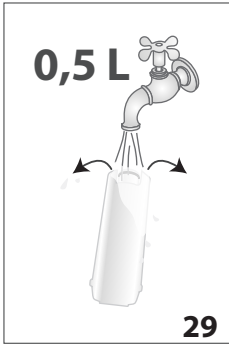

6. Introduceți filtrul în locașul său (A18) și apăsați-l până la capăt (fig. 31);
7. Închideți rezervorul cu capacul (A16 - fig. 32), apoi introduceți rezervorul la loc în aparat;

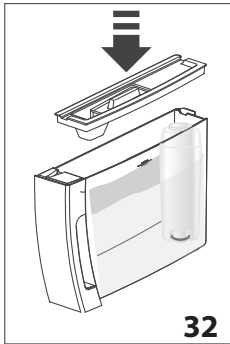
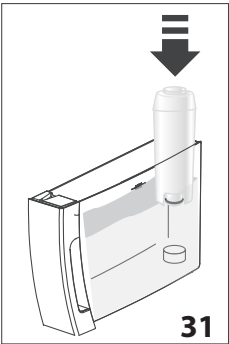



În momentul în care se instalează filtrul, este necesar ca aparatul să detecteze acest lucru.

8. Apăsați  (B5) pentru a accesa meniul "Settings (Setări)";
9. Apăsați săgețile de selectare (B2 și B4) până când între cele două linii punctate apare mesajul "Maintenance (Întreținere)": apăsați **OK** (B3);
10. Apăsați săgețile de selectare, până la afișarea mesajului "Install filter (Instalare filtru)": apăsați **OK**;
11. "Confirm (Confirmare)?: apăsați **OK**;
12. "Hot water, Confirm (Apă caldă, Confirmați)?: așezați sub dispozitivul pentru cappuccino (A20) un recipient (capacitate: min. 500ml), apoi apăsați **OK**;
13. Lapa începe să curgă, iar pe display este afișat mesajul "Please wait (Vă rugăm așteptați)";
14. După ce încheie alimentarea cu apă, aparatul trece automat pe "Ready coffee (Pregătit pentru cafea)".

În acest moment, filtrul este activat, iar aparatul poate fi utilizat.

## 16.2 Înlocuirea filtrului

Înlocuiți filtrul (C4) atunci când pe display (B1) apare mesajul "Replace filter, ESC to cancel, OK to replace (Înlocuire filtrul, ESC pentru anulare, OK pentru înlocuire)". Dacă doriți să înlocuiți imediat filtrul, apăsați **OK** (B3) și urmați procedura descrisă la punctul 7. Pentru a amâna înlocuirea filtrului, apăsați  ESC (B5): pe display, simbolul  vă va reaminti faptul că filtrul trebuie înlocuit.

Pentru a înlocui filtrul, procedați după cum urmează:

1. Scoateți rezervorul (A17) și filtrul uzat;
2. Scoateți noul filtru din ambalaj și urmați instrucțiunile de la punctele 2-3-4-5-6-7 din paragraful anterior;
3. Apăsați  (B5) pentru a accesa meniul "Settings (Setări)";
4. Apăsați săgețile de selectare (B2 și B4) până când între cele două linii punctate apare mesajul "Maintenance (Întreținere)": apăsați **OK**;
5. Apăsați săgețile de selectare, până la afișarea mesajului "Replace filter (Înlocuire filtru)": apăsați "Confirm (Confirmare)?: apăsați **OK**;
7. "Hot water, Confirm (Apă caldă, Confirmați)?: așezați sub dispozitivul pentru cappuccino (A20) un recipient (capacitate: min. 500ml), apoi apăsați **OK**;
8. Lapa începe să curgă, iar pe display este afișat mesajul "Please wait (Vă rugăm așteptați)";
9. După ce încheie alimentarea cu apă, aparatul trece automat pe "Ready coffee (Pregătit pentru cafea)".

În acest moment, filtrul este activat, iar aparatul poate fi utilizat.

### **Rețineți:**

După ce au trecut două luni (a se vedea indicatorul de timp) sau dacă aparatul nu este utilizat timp de 3 săptămâni, filtrul trebuie înlocuit, chiar dacă aparatul nu solicită acest lucru.

## 16.3 Scoaterea filtrului

Dacă doriți să continuați să folosiți aparatul fără filtru (C4), este necesar să îl scoateți și să înregistrați acest fapt. Procedați în felul următor:

1. Scoateți rezervorul (A17) și filtrul uzat;
2. Apăsați  (B5) pentru a accesa meniul "Settings (Setări)";
3. Apăsați săgețile de selectare (B2 și B4) până când între cele două linii punctate apare mesajul "Maintenance (Întreținere)": apăsați **OK** (B3);
4. Apăsați săgețile de selectare, până la afișarea mesajului "Remove filter (Îndepărtare filtru)": apăsați **OK**;
5. "Confirm (Confirmare)?: apăsați **OK** pentru a confirma îndepărtarea filtrului: aparatul va reveni pe meniul "Maintenance (Întreținere)";



Apăsați apoi  /ESC (B5) pentru a ieși din meniu.

### **Rețineți:**

După ce au trecut două luni (a se vedea indicatorul de timp) sau dacă aparatul nu este utilizat timp de 3 săptămâni, filtrul trebuie înlocuit, chiar dacă aparatul nu solicită acest lucru.

## 17. DATE TEHNICE

Tensiune:	220-240 V~ 50/60 Hz max. 10A
Putere absorbită:	1450W
Presiune:	1,5 MPa (15 bar)
Capacitate max. rezervor apă:	1,8 l
Dimensiuni LxAxÎ:	240x440x360 mm
Lungime cablu:	1150 mm
Greutate:	9,3 kg
Capacitate max. recipient cafea boabe:	300 g



Acest produs este conform cu Regulamentul (CE) Nr. 1935/2004 privind materialele și obiectele destinate să vină în contact cu produsele alimentare.

## 18. ELIMINARE





Aparatul nu trebuie eliminat împreună cu deșeurile menajere, ci trebuie predat unui centru autorizat de colectare separată a deșeurilor.

## 19. MESAJE AFIȘATE PE DISPLAY

MESAJ AFIȘAT	CAUZĂ POSIBILĂ	SOLUȚIE
Fill tank (Umplere rezervor)	Apa din rezervor (A18) nu este suficientă.	Umpleți rezervorul de apă și/sau introduceți-l corect, apăsând până când se simte fixarea acestuia (fig. 3B).
Insert tank (Introd. rezervorul)	Rezervorul (A17) nu a fost introdus corect.	Introduceți corect rezervorul, apăsându-l până la capăt (fig. 3B).
Empty grounds container (Golire recipient pentru zaț)	Recipientul pentru zaț (A11) este plin.	Goliți recipientul pentru zaț, tăvița de colectare picături (A15) și curățați-le, apoi introduceți-le la loc. Important: atunci când scoateți tăvița de colectare picături, este obligatoriu să goliți de fiecare dată și recipientul pentru zaț, chiar dacă nu este plin. Dacă această operațiune nu este efectuată, este posibil ca atunci când veți prepara următoarele cafele, recipientul să se umple peste limita admisă, iar aparatul să se înfunde.
Insert grounds container (Introd. recipientul pt. zaț)	După curățare nu ați introdus recipientul pentru zaț (A11).	Scoateți tăvița de colectare picături (A15) și introduceți recipientul pentru zaț.
Add pre-ground coffee (Introduceți cafea pre-măcinată)	A fost selectată funcția "cafea pre-măcinată", dar nu a fost adăugată cafeaua pre-măcinată în pâlnie (A4).	Introduceți cafeaua pre-măcinată în pâlnie (fig. 10) sau dezactivați funcția cafea pre-măcinată.
	A fost solicitată o cafea LONG cu cafea pre-măcinată	Introduceți în pâlnie (A4) o măsură rasă de cafea pre-măcinată și apăsați OK (B3) pentru a continua și finaliza prepararea.

Fill beans container (Umplere recipient cafea boabe)	Cafeaua boabe s-a terminat.	Umpleți rezervorul pentru cafea boabe (A3) fig. 7.
	Pălnia pentru cafea pre-măcinată (A4) este înfundată.	Goliți pălnia cu ajutorul unei pensule conform indicațiilor din par. "13.8 Curățarea pălniei pentru introducerea cafelei pre-măcinate".
Ground too fine (Măcinat prea fin) Adjust mill (Reglare râșniță)	Cafeaua este prea fin măcinată, iar din acest motiv cafeaua curge foarte lent sau nu curge deloc.	Repetăți procesul de preparare a cafelei și rotiți butonul pentru reglarea gradului de măcinare (A5) (fig. 6) cu o treaptă spre numărul 7, în sensul acelor de ceasornic, în timp ce râșnița funcționează. Dacă, după ce ați preparat cel puțin 2 cafele, alimentarea este încă prea lentă, repetați reglarea, acționând pe butonul rotativ cu încă o unitate (consultați par. "9.1 Reglarea râșniței"). Dacă problema persistă, asigurați-vă că rezervorul de apă (A17) este introdus până la capăt.
	Dacă este prezent filtrul de dedurizare a apei (C4), este posibil ca formarea unei bule de aer în interiorul circuitului să fi blocat distribuirea.	Lăsați să curgă o cantitate mică de apă caldă din dispozitivul pentru cappuccino (A20), până când fluxul devine regulat.
Less coffee (Reduceți doza de cafea)	A fost utilizată prea multă cafea.	Selectați un gust mai slab, apăsând  (B7) sau reduceți cantitatea de cafea pre-măcinată.
Insert infuser assembly (Introduceți grupul infuzor)	După curățare, infuzorul (A8) nu a fost introdus la loc.	Introduceți infuzorul urmând instrucțiunile din par. "13.9 Curățarea infuzorului".
Water circuit empty (Circuit gol) Fill water circuit (Umpleți circuitul) Hot water (Apă caldă) Confirm (Confirmați)?	Circuitul de apă este gol.	Apăsăți <b>OK</b> (B3) și lăsați să curgă apa din dispozitivul pentru cappuccino (A20), până când fluxul devine regulat. Dacă problema persistă, asigurați-vă că rezervorul de apă (A17) este introdus până la capăt.
Descale (Decalcifiere) ESC to cancel (ESC pentru anulare) OK to descale (OK pentru decalcifiere) (~45 minute)	Indică faptul că trebuie să efectuați decalcifierea aparatului.	Trebuie să efectuați cât mai curând procedura de decalcifiere descrisă în cap. "14. Decalcifiere".
Replace filter (Înlocuiți filtrul) ESC to cancel (ESC pentru anulare) OK to replace (OK pentru înlocuire)	Filtrul de dedurizare (C4) este consumat.	Înlocuiți filtrul sau scoateți-l respectând instrucțiunile din cap. "16. Filtru de dedurizare a apei".
Alarmă generală	Interiorul aparatului este foarte murdar.	Curățați foarte bine aparatul, urmând instrucțiunile din cap. "13. Curățare". Dacă după curățare aparatul încă mai afișează mesajul, adresați-vă unui centru de asistență.

	Filtru pentru decalcifiere (C4) este uzat fiind necesară înlocuirea sau îndepărtarea.	Înlocuiți filtrul sau scoateți-l respectând instrucțiunile din cap. 16. Filtru de dedurizare a apei".
	Vă reamintește faptul că trebuie să efectuați procedura de decalcifiere a aparatului.	Trebuie să efectuați cât mai curând procedura de decalcifiere descrisă în cap. "14. Decalcifiere".
<b>ECO</b>	Funcția consum redus de energie este acum activată.	Pentru a dezactiva funcția consum redus de energie, procedați conform indicațiilor din par. "8.6 General" - "• Consum redus de energie:"

## 20. REZOLVAREA PROBLEMELOR

În continuare sunt enumerate câteva posibile probleme de funcționare.

Dacă problema nu poate fi rezolvată în modul descris, trebuie să contactați serviciul de Asistență Tehnică.

PROBLEMĂ	CAUZĂ POSIBILĂ	SOLUȚIE
Cafeaua nu este fierbinte.	Ceștile nu au fost încălzite în prealabil.	Încălziți ceștile clătindu-le cu apă caldă (N.B: puteți folosi funcția apă caldă).
	Circuitele interne ale aparatului s-au răcit pentru că au trecut 2/3 minute de la ultima cafea preparată.	Înainte de a prepara cafeaua, încălziți circuitele interne cu un ciclu de clătire (consultați par. "8.1 Clătire").
	Temperatura setată pentru cafea este prea joasă.	Setați din meniu o temperatură mai mare.
Cafeaua nu este destul de tare sau are puțină cremă.	Cafeaua nu este măcinată suficient de fin.	Rotiți butonul de reglare a gradului de măcinare (A5) cu o treaptă spre cifra 1 în sens invers acelor de ceasornic, în timp ce râșnița funcționează (fig. 7). Modificați cu câte o treaptă, până când obțineți un preparat satisfăcător. Efectul poate fi observat doar după ce preparați 2 cafele (consultați par. "9.1 Reglarea râșniței").
	Cafeaua nu este corespunzătoare.	Folosiți cafea pentru aparate pentru cafea espresso.
Cafeaua curge prea încet sau în picături.	Cafeaua este măcinată prea fin.	Rotiți butonul pentru reglarea gradului de măcinare (A5) cu o treaptă spre numărul 7, în sensul acelor de ceasornic, în timp ce râșnița funcționează (fig. 7). Modificați cu câte o treaptă, până când obțineți un preparat satisfăcător. Efectul poate fi observat doar după ce preparați 2 cafele (consultați par. "9.1 Reglarea râșniței").

Aparatul nu prepară cafea	Aparatul detectează impurități în interiorul său: pe display este afișat mesajul "Please wait (Vă rugăm așteptați)".	Așteptați ca aparatul să fie din nou gata de utilizare și apoi selectați din nou băutura dorită. Dacă problema persistă, contactați Centrul de Asistență Autorizat.
Cafeaua nu curge dintr-un vârf sau din ambele vârfuri ale distribuitorului.	Vârfurile distribuitorului de cafea (A9) sunt înfundate.	Curățați vârfurile cu o scobitoare (fig. 24B).
Aparatul nu pornește	Ștecherul nu este introdus în priză.	Introduceți ștecherul în priză (fig. 1).
	Înterupătorul general (A22) nu este apăsat.	Apăsați înterupătorul general pe poziția I (fig. 2).
Infuzorul nu poate fi scos	Aparatul nu a fost oprit în mod corect	Închideți aparatul, apăsând tasta  (A7) (fig. 5) (consultați cap. "7. Oprirea aparatului").
La finalizarea operațiunii de decalcifiere, aparatul solicită o a treia clătire	În timpul ciclurilor de limpezire, rezervorul nu a fost umplut până la nivelul MAX.	Procedați conform instrucțiunilor aparatului, golind mai întâi tăvița pentru colectarea picăturilor, pentru a evita revărsarea apei.
Laptele spumat are bule mari de aer	Laptele nu este suficient de rece sau nu este degresat parțial	Este de preferat să folosiți lapte degresat total, sau parțial degresat, cu o temperatură de circa 5°C (din frigider). Dacă totuși rezultatul obținut nu este cel dorit, schimbați marca laptelui.
Laptele nu este suficient de cremos	Dispozitivul pentru cappuccino (A20) este murdar	Curățați dispozitivul, urmând instrucțiunile din par. 10.2 Curățarea accesoriului pentru cappuccino după utilizare.
	Inelul de selectare a dispozitivului pentru cappuccino (A21) este îpe poziția "HOT MILK (LAPTE CALD)".	Împingeți inelul pe poziția "CAPPUCCINO" (fig. 11).
Fluxul de abur se întrerupe în timpul utilizării	Un dispozitiv de siguranță întrerupe fluxul de abur	Așteptați câteva minute, apoi reactivați funcția abur.







**Register Now**   
[www.delonghi.com/register](http://www.delonghi.com/register)

