

Přehled a rychlé spuštění

Uspořádání zařízení

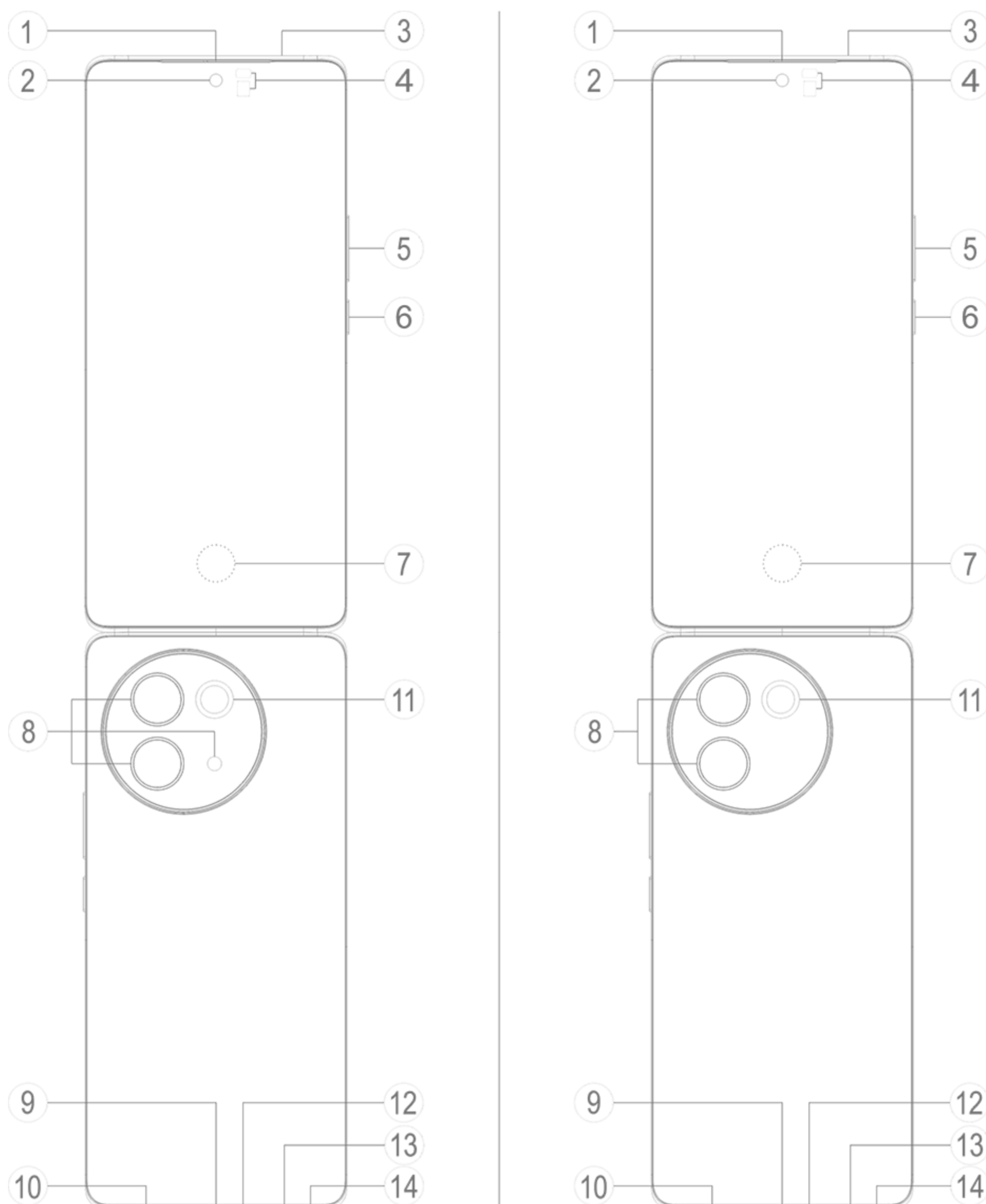

Poznámka

Obrázky v příručce jsou pouze orientační. Možnosti se mohou lišit podle modelu zařízení.

Tlačítka a součásti

1. **④ Senzor okolního světla a senzor vzdálenosti:** Snímač okolního světla automaticky detekuje intenzitu okolního světla a podle toho upravuje jas obrazovky. Zajišťuje tak uživatelsky přívětivý zážitek.

Snímač vzdálenosti automaticky detekuje vzdálenost mezi vámi a telefonem při volání nebo přijetí hovoru. Pokud jste příliš blízko telefonu, obrazovka se vypne, aby se zabránilo náhodným dotykům. Snímač vzdálenosti nepracuje v režimu sluchátek nebo reproduktorů.

2. **⑤ Tlačítka hlasitosti:** Nastavení hlasitosti.

3. **② Přední kamera / ⑧ Zadní kamera:** Pořizujte snímky nebo natáčejte videa.

4. **① Sluchátko telefonu:** Během hovoru můžete přehrávat zvuk.

5. ⑥ **Tlačítko zapnutí:** Stisknutím a přidržením tohoto tlačítka zapnete nebo vypnete telefon.

Poznámka

Pokud telefon nemůže správně pracovat, stiskněte tlačítko zapnutí a tlačítko snížení hlasitosti a podržte je po dobu nejméně 10 sekund. Vynutíte si tak restartování.

6. ⑦ **Senzor otisků prstů:** Identifikuje vaše otisky prstů, díky čemuž můžete telefon odemknout bez hesla.

7. ⑬ **Slot na SIM kartu:** Slouží k vložení nebo vyjmutí SIM karty.

8. ⑭ **Otvor pro vysunutí SIM karty:** Vložte vysouvací kolík do otvoru, zatlačte jej úplně dovnitř tak, aby se vysunula zásuvka, a poté zásuvku vytáhněte ven.

9. ⑫ **Hlavní mikrofon** / ③ **Sekundární mikrofon:** Používá se pro přenos zvuku během volání.

10. ⑪ **Blesk:** Vytváří krátký záblesk světla.

11. ⑩ **Reproduktor:** Používá se k přehrávání zvuku.

12. ⑨ **USB port:** Standardizované rozhraní pro připojení zařízení ke sluchátkům, nabíječce, počítači nebo jinému kompatibilnímu zařízení.

Nastavení a zahájení práce s telefonem

Vložte SIM kartu

 **Poznámka:** V závislosti na oblasti nebo operátorovi můžete získat telefon s jednou nebo dvěma SIM kartami, ale příručka se nezabývá v plném rozsahu rozdíly mezi těmito dvěma verzemi. Obrázky v příručce jsou pouze orientační. Možnosti se mohou lišit podle modelu zařízení.

Můžete vložit nano-SIM kartu (SIM 1 nebo SIM 2), aniž byste museli zařízení vypínat. Při zapnutí zařízení automaticky rozpozná, zda jste vložili nano-SIM kartu (SIM 1 nebo SIM 2).

Zařízení používá nano-SIM karty (SIM 1 nebo SIM 2).

1. Vložte vysouvací kolík do otvoru, zatlačte jej úplně dovnitř tak, aby se vysunula zásuvka, a poté zásuvku vytáhněte ven.

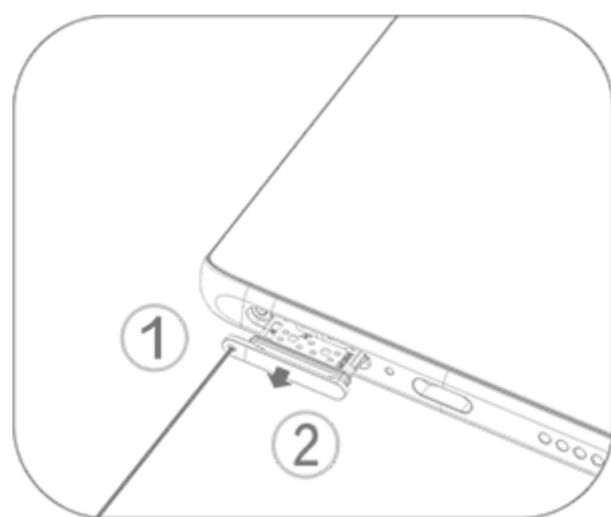

2. Vložte nano-SIM kartu do držáku SIM 1 nebo SIM 2 ve směru šipky, viz obrázek. Ujistěte se, že šikmý roh je zarovnan se zářezem v držáku.

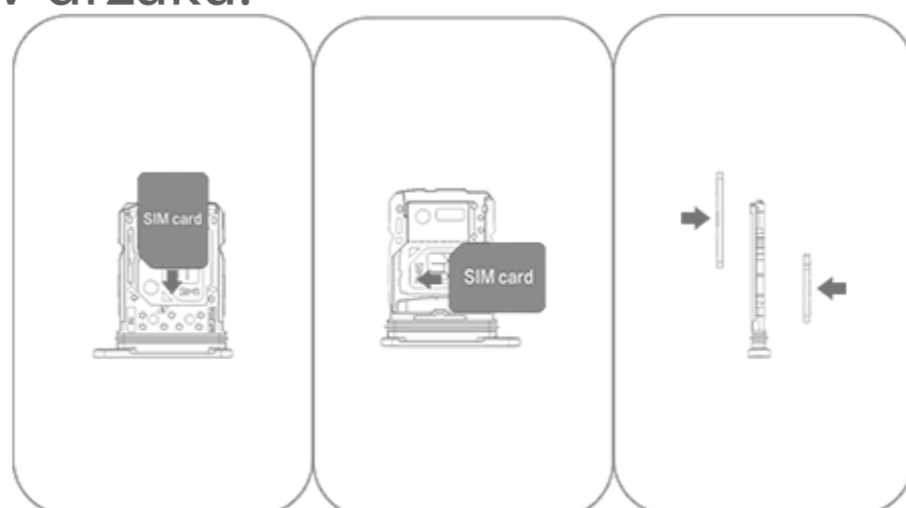

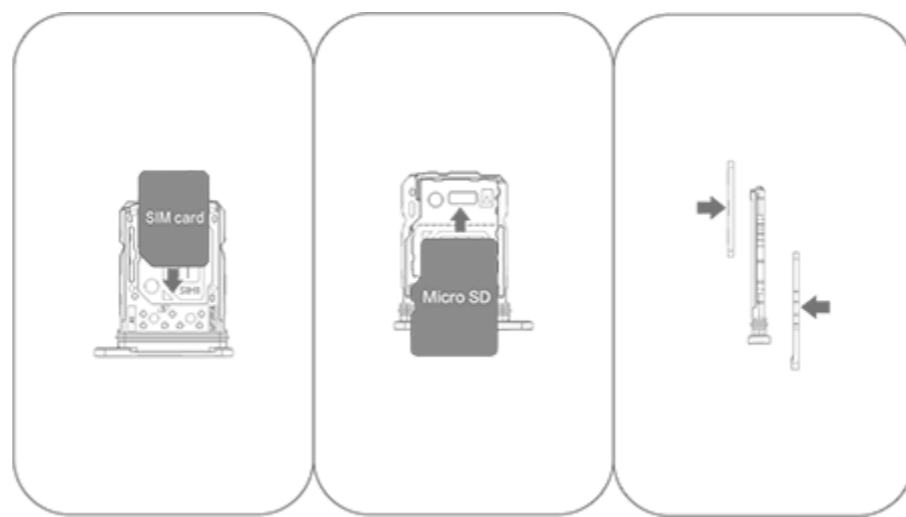

3. Přidržte zařízení obrazovkou nahoru a posuňte zásuvku zcela do slotu ve směru označeném šipkou.

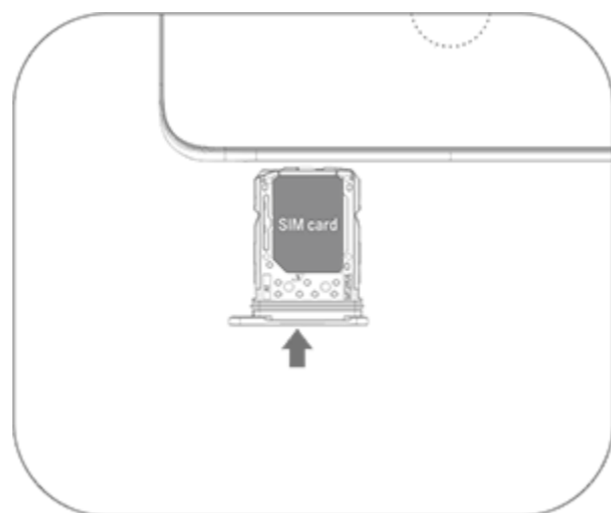

Poznámka

1. Nesnímejte zadní kryt, aby nedošlo k poškození zařízení.
 2. Nano-SIM kartu (SIM 1 nebo SIM 2) nekládejte přímo do slotu telefonu.
 3. Pokud se pokusíte oříznout nano-SIM kartu sami, může dojít k poškození karty nebo k vážnému poškození zařízení. Pokud nano-SIM karta (SIM 1 nebo SIM 2) neodpovídá vašemu zařízení, obraťte se na svého operátora a požádejte o výměnu za kartu standardní velikosti.
 4. Zařízení používá jednocestné řešení se dvěma SIM kartami, což znamená, že nemůžete používat obě SIM karty pro hovory nebo datové služby současně.
 - Během hovoru s jednou SIM kartou bude druhá SIM karta dočasně deaktivována. Pokud na tuto linku někdo zavolá, uslyší výzvy, například „Volané číslo není aktivní“ nebo „Volaný účastník není dostupný. Zkuste to znovu později“.
 - Je-li jedna SIM karta připojena k datové síti, druhá SIM karta nemá přístup k datovým službám.
- To je způsobeno konstrukcí zařízení a nemá to nic společného s podmínkami sítě operátora. Použitím jediného čipu v zařízení tento design výrazně zvyšuje životnost baterie a minimalizuje spotřebu energie. Chcete-li přijímat připomenutí zmeškaných hovorů, obraťte se na svého operátora a povolte oznámení zmeškaných hovorů, oznámení příchozích hovorů a sekretářské služby.

Anténa

Zařízení je vybaveno vestavěnou anténou.

Nedotýkejte se antény, když vysílá nebo přijímá signály. Dotyk s anténou může ohrozit kvalitu komunikace, může způsobit, že vaše zařízení bude pracovat na zbytečně vysoké úrovni výkonu, stejně jako může zkrátit životnost baterie.

Anténa se nachází uvnitř oblasti označené tečkovanými čarami, viz obrázek níže. Nezakrývejte tuto oblast, když zařízení držíte.

A. Anténa GPS / Wi-Fi / komunikační anténa.

B. Komunikační anténa.

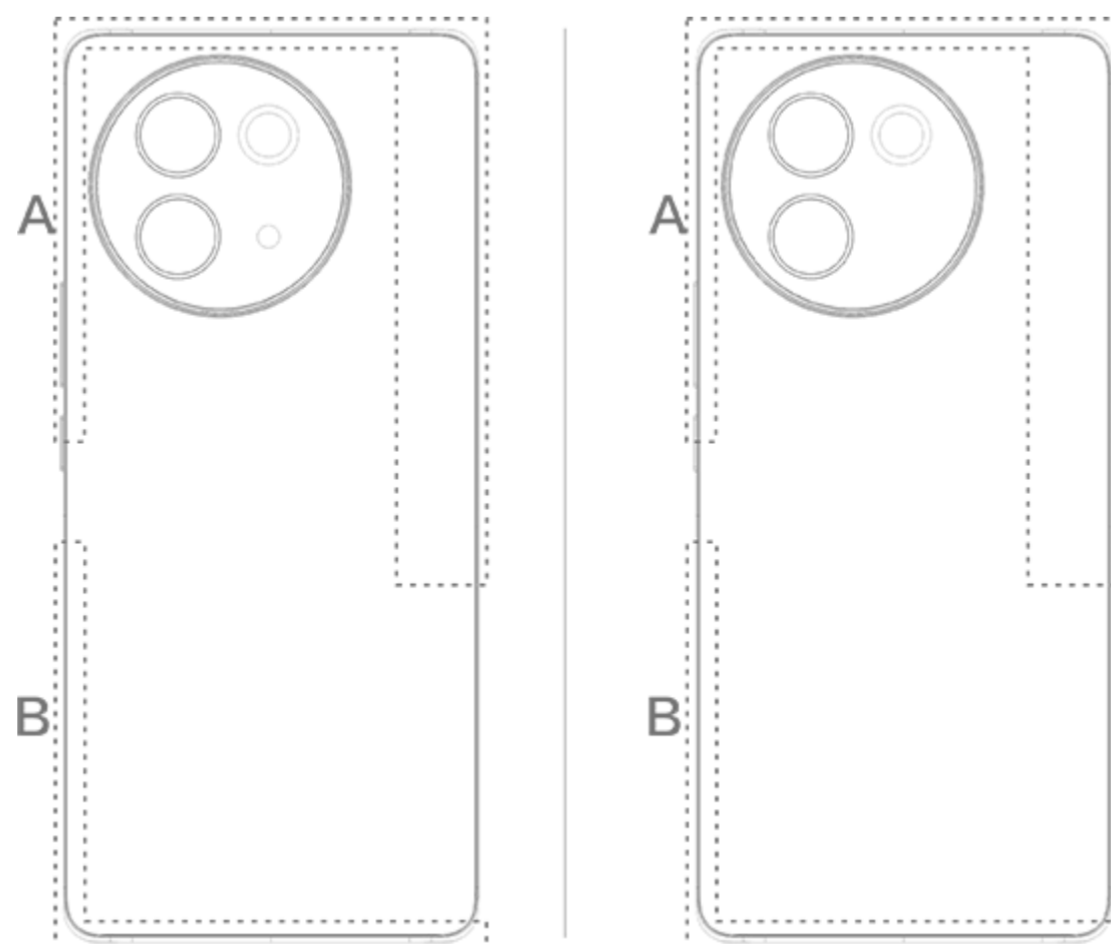







Poznámka

Obrázky v příručce jsou pouze orientační. Možnosti se mohou lišit podle modelu zařízení.

Základní gesta

Seznamte se se základními gesty pro lepší interakci se zařízením.





Základní gesta

	Klepnutí na obrazovku
	Přejetí prstem nahoru
	Přejetí prstem dolů
	Přejetí prstem doprava
	Přejetí prstem doleva
	Stažení prstů na obrazovce k sobě
	Rozevření prstů na obrazovce

Stavové ikony

Stavové ikony se zobrazí ve stavovém řádku v horní části obrazovky. Běžné stavové ikony a jejich významy jsou uvedeny v tabulce níže.

	Síla signálu
	Žádný signál
	Režim letadlo vypnut
	Síť Wi-Fi zapnuta
2G/G/E	Síť 2G zapnuta
3G/H/H+	Síť 3G zapnuta
4G/4G+	Síť 4G zapnuta
5G	Síť 5G zapnuta
LTE/LTE+	LTE zapnuto
	Připojené zařízení Bluetooth
	Režim Vibrace zapnutý
	Tichý režim zapnutý
	Režim Nerušit zapnutý
	Nová zpráva
	Zmeškaný hovor
	Budík zapnut
	Stav nabití baterie
	Nabíjení
	Spořič dat
	Hotspot zapnutý
	Poloha zapnuta
	VPN připojeno

	Zrcadlení obrazovky zapnuto
	Záznam obrazovky zapnutý
	Připojená sluchátka
	NFC

Poznámka

1. Síťové symboly se mohou lišit podle operátora a nastavení sítě.
2. Ikony se mohou lišit podle modelu zařízení. Stavové ikony ve výše uvedené tabulce jsou pouze orientační.
3. Ikona 5G slouží pouze pro ilustrativní účely a bude viditelná pouze na zařízeních podporujících síť 5G.

Zapnutí a vypnutí zařízení

Vypnutí zařízení

Chcete-li zařízení vypnout, stiskněte a přidržte současně tlačítko zapnutí a tlačítko zvýšení hlasitosti a klepněte na .

Zapnutí zařízení

Chcete-li zařízení zapnout, stiskněte a přidržte tlačítko zapnutí, dokud zařízení nezavibruje.

Poznámka

Když má zařízení téměř vybitou baterii, zobrazí se obrázek téměř vybité baterie. Zařízení nabijte, abyste jej mohli používat.

Restart zařízení

Chcete-li zařízení restartovat, stiskněte a přidržte současně tlačítko zapnutí a tlačítko zvýšení hlasitosti a klepněte na .

Vynucený restart zařízení

Stiskněte tlačítko zapnutí a tlačítko snížení hlasitosti a podržte je po dobu nejméně 10 sekund. Vynutíte si tak restartování.

Nabíjení zařízení

Když je baterie vybitá, budete vyzváni, abyste zařízení nabili.

Nabíjení pomocí USB kabelu

Nabíjení zařízení pomocí nabíječky a USB kabelu:

1. Připojte nabíječku k zařízení pomocí USB kabelu.
2. Zapojte nabíječku do elektrické zásuvky.
3. Jakmile je zařízení plně nabito, odpojte nabíječku.

Poznámka

Pro zajištění bezpečnosti nabíjení použijte nabíječku a USB kabel kompatibilní se zařízením.

Nabíjení pomocí bezdrátové nabíječky

Bezdrátové nabíjení zařízení:

1. Umístěte zařízení do středu bezdrátové nabíječky obrazovkou směrem nahoru.
2. Zapojte nabíječku do elektrické zásuvky.
3. Jakmile je zařízení plně nabito, odpojte nabíječku.

Poznámka

Tato funkce je dostupná pouze u zařízení, která podporují bezdrátové nabíjení.

Připojení sluchátek

K zařízení můžete připojit sluchátka a poslouchat hudbu nebo sledovat filmy v soukromí.

Připojení bezdrátových sluchátek

Způsob:

1. Zapněte bezdrátová sluchátka a ujistěte se, že jsou v režimu zjišťování.
2. Pomocí zařízení můžete vyhledávat a spárovat sluchátka následujícími způsoby:
 - 2.1 Přejděte do nabídky **Nastavení > Bluetooth a zařízení > Bluetooth** a povolte možnost **Bluetooth**.
 - 2.2 Na obrazovce **Párování nového zařízení** klepněte na název zařízení Bluetooth, které má být spárováno s vaším zařízením.
 - 2.3 Připojte se podle pokynů na obrazovce.
3. Po připojení se na obrazovce **Bluetooth** zobrazí připojené zařízení.

Poznámka

Kroky se mohou lišit v závislosti na sluchátkách. Další podrobnosti naleznete v příručce pro sluchátka.

Připojení kabelových sluchátek

Způsob:

Zapojte sluchátka přímo do konektoru pro sluchátka a ujistěte se, že jsou bezpečně připojena.

Poznámka

Některá zařízení mají kombinovaný USB konektor a konektor pro sluchátka.

Nastavení hlasitosti

Když na zařízení voláte nebo přijímáte hovory či streamujete multimediální soubory, můžete pomocí tlačítek na boku zvýšit nebo snížit hlasitost.

Stisknutím a přidržením tlačítek hlasitosti nastavíte hlasitost

Při streamování multimediálních souborů na zařízení zvýšíte nebo snížíte hlasitost stisknutím tlačítka pro zvýšení nebo snížení hlasitosti.

Rychlé ztlumení zařízení

- Když zařízení zazvoní, aby oznámilo příchozí hovor nebo budík, stisknutím a přidržením tlačítka snížení hlasitosti jej rychle ztlumíte.
- V případě příchozího hovoru zařízení rychle ztlumíte otočením.

Výběr jazyka

Výběr jazyka během nastavení

Při prvním zapnutí zařízení můžete vybrat jazyk z průvodce nastavením podle svých preferencí.
Způsob:

1. Klepněte na tlačítko .
2. Vyberte jazyk.
3. Klepněte na tlačítko **Start**.

Nastavení jazyka systému a oblasti

Když jste na cestě nebo jste se přestěhovali do jiné oblasti a chcete změnit jazyk nebo oblast, přejděte do nabídky **Nastavení > Systém > Jazyk a zadávání**.

· Změna jazyka systému:

1. Klepněte na tlačítko **Jazyk > +**.
2. Vyberte jazyk, který chcete přidat.
3. Klepněte na tlačítko **=** vedle libovolného jazyka, přidržte jej a přetáhněte jej na začátek seznamu.
4. Chcete-li smazat jazyk ze seznamu, klepněte na tlačítko **Jazyk > ⋮ > Smazat** a vyberte jazyk, pak klepněte na tlačítko .

Poznámka

Chcete-li odstranit jazyk, ujistěte se, že v seznamu jsou alespoň dva jazyky.

· Změna jazyka pro určitou aplikaci:

1. Klepněte na tlačítko **Jazyk aplikace**.
2. Klepněte na aplikaci, jejíž jazyk chcete změnit.
3. Vyberte jazyk ze seznamu jazyků.

Poznámka

Tato funkce je dostupná pouze pro aplikace, které podporují výběr jazyka.

· Změna oblasti:

1. Klepněte na tlačítko **Oblast**.
2. Do vyhledávacího pole zadejte oblast, kterou chcete změnit.
3. Ze seznamu oblastí vyberte oblast.

Připojení k internetu

Zařízení můžete připojit k síti Wi-Fi nebo k mobilní síti.

Připojení k Wi-Fi

Způsob:

1. Síť Wi-Fi aktivujte jedním z následujících způsobů:

- Otevřete Ovládací centrum přejetím prstu z horní části obrazovky směrem dolů a klepněte na .
- Přejděte do nabídky **Nastavení** > **Síť a internet** a povolte možnost **Wi-Fi**.

2. Přejděte na obrazovku **Wi-Fi** a klepnutím na síť se k ní připojte.

 označuje, že síť Wi-Fi požaduje heslo.

Připojení k mobilním datům

Způsob:

- Otevřete Ovládací centrum přejetím prstu z horní části obrazovky směrem dolů a klepněte na .
- Přejděte do nabídky **Nastavení** > **Síť a internet** > **SIM karta a mobilní síť** a povolte možnost **Mobilní data**.

Poznámka

1. Po aktivaci mobilních dat máte přes mobilní síť přístup k aplikacím, které vyžadují připojení k internetu, například k prohlížeči a e-mailu.
2. Mohou být účtovány poplatky. Podrobnosti získáte u svého operátora.

Přenesení souborů

Klonování dat ze starého telefonu do nového

Chcete-li provést tuto akci, přejděte na možnost  **EasyShare** > **Klonování telefonu**

Funkce Klonování telefonu umožňuje přesunout data ze starého telefonu do nového, aniž při tom musíte využívat data.

Na starém telefonu:

1. Klepněte na tlačítko .
2. Vygenerujte QR kód.
3. Zobrazte QR kód pro nový telefon, aby mohl být naskenován a zařízení spárováno se starým telefonem.
4. Vyberte soubory, které chcete klonovat.
5. Klepněte na tlačítko **Zahájit klonování**.

• Na novém telefonu:

1. Klepněte na tlačítko .
2. Vyberte typ starého telefonu (iPhone nebo Android).
3. Naskenujte QR kód a připojte se ke starému telefonu.
4. Přijměte soubory.

Poznámka

1. Toto je přehled funkcí aplikace EasyShare. Více informací naleznete v části **Aplikace** > **EasyShare** v příručce.
2. Pokud je starý telefon iPhone, ujistěte se, že aplikace EasyShare byla nainstalována před přenosem souborů.
3. Po dokončení přenosu souborů se data stejných aplikací v novém telefonu přepíší.

Bezdrátové odesílání nebo přijímání souborů

Chcete-li provést tuto akci, přejděte na možnost  **EasyShare** > **Přenos souborů**

Příklad zařízení se systémem Android:

• Na odesílajícím zařízení:

1. Klepněte na tlačítko .
2. Vyberte soubory.
3. Vygenerujte QR kód.
4. Zobrazte QR kód pro přijímající zařízení, aby mohl být naskenován a zařízení spárováno s odesílajícím zařízením.
5. Klepněte na tlačítko **Odeslat**.

• Na přijímacím zařízení:

1. Na hlavní obrazovce klepněte na tlačítko .
2. Naskenujte QR kód odesílajícího zařízení a připojte se k němu.
3. Přijměte soubory.

Poznámka

Toto je přehled funkcí aplikace EasyShare. Více informací naleznete v části **Aplikace > EasyShare** v příručce.

Přenos souborů mezi počítačem a telefonem pomocí USB kabelu

• Připojení telefonu k počítači s Windows pomocí USB kabelu

Způsob:

1. Připojte telefon k počítači pomocí USB kabelu.
2. Rozbalte na telefonu lištu oznámení.
3. Klepněte na oznámení „Nabíjení tohoto zařízení přes USB “.
4. Vyberte možnost **Přenos souborů**.
5. Ve svém počítači klikněte dvakrát na tlačítko „Tento počítač “, aby se zobrazilo připojené zařízení.
6. Dvojitým kliknutím otevřete zařízení a zkopírujte nebo spravujte soubory v telefonu.

Poznámka

1. Aby bylo zajištěno správné fungování této funkce, je nutné nainstalovat v počítačích se systémem Windows XP aplikaci Windows Media Player 11 nebo vyšší verzi. Není to nutné v případě Windows 7 nebo novějších operačních systémů.
2. Název tlačítka se může lišit v závislosti na počítači.

• Připojení telefonu k počítači Mac pomocí USB kabelu

Způsob:



1. Připojte telefon k počítači pomocí USB kabelu.
2. Stáhněte si do počítače nástroj MTP.
3. Vyhledejte soubor AndroidFileTransfer.dmg a dvojitým kliknutím jej otevřete.
4. Dvakrát klikněte na ikonu robota Android.
5. Zkopírujte nebo spravujte soubory ve svém telefonu.

Účty

K používání některých služeb se musíte přihlásit ke svému účtu.

Přihlaste se ke svému účtu

1. Přihlaste se k účtu jedním z následujících způsobů:

- Přejděte do nabídky **Nastavení** nebo **Nastavení > Účty** a klepnutím na tlačítko  se přihlaste ke svému účtu vivo.
- Přejděte do nabídky **Nastavení > Účty** a klepnutím na tlačítko  >  se přihlaste ke svému účtu

Google.

2. Upravte si profil nebo propojte účet s e-mailovou adresou.

Přidání účtu

Přejděte do nabídky **Nastavení** > **Účty**, klepnutím na tlačítko **+** vyberte typ účtu a podle pokynů na obrazovce přidejte účet.

Poznámka

Chcete-li tuto funkci používat, musíte zařízení připojit k internetu.

Nastavení režimů navigace systémem

Navigace gesty

Chcete-li se vrátit na předchozí obrazovku, vrátit se na domovskou obrazovku a přepínat mezi otevřenými aplikacemi pomocí gest, přejděte do nabídky **Nastavení** > **System** > **Navigace systémem** a vyberte možnost **Navigace gesty**.

Podle potřeby proveďte některý z následujících kroků:

- Návrat na předchozí obrazovku: Potáhněte prstem dovnitř od levého nebo pravého okraje obrazovky.
- Návrat na domovskou obrazovku: Přejedte prstem z dolní části obrazovky nahoru.
- Přístup na obrazovku Poslední aplikace: Potáhněte prstem nahoru ze spodní části obrazovky a držte.
- Zavření aplikace na pozadí: Přejděte na obrazovku Poslední aplikace a klepněte na tlačítko .



Poznámka

Když je aplikace zamknutá, klepnutím na  ji nezavřete.

Navigace „třemi tlačítky“

Chcete-li se vrátit na předchozí obrazovku, vrátit se na domovskou obrazovku a přepínat mezi otevřenými aplikacemi pomocí tlačítek, přejděte do nabídky **Nastavení** > **System** > **Navigace systémem** a vyberte možnost **Navigace „třemi tlačítky“**.

Podle potřeby proveďte některý z následujících kroků:

- : Návrat na předchozí obrazovku.
- : Návrat na domovskou obrazovku.
- : Přístup na obrazovku Poslední aplikace.

Změna barev rozhraní

Můžete změnit barvu uživatelského rozhraní zařízení.

Postup:

1. Přejděte do nabídky **Nastavení** > **Zámek obrazovky a tapeta** > **Barva a styl** a povolte možnost **Barva rozhraní aplikací a systému**.
2. Vyberte přednastavenou barvu nebo vyberte barvu z tapety.

3. Chcete-li obnovit výchozí barvu systému a aplikací, vypněte možnost **Barva rozhraní aplikací a systému**.

Poznámka

Všechny obrázky v této příručce zobrazují výchozí barvy rozhraní zařízení s vypnutou funkcí **Barva systému a rozhraní aplikace**. Obrázky jsou pouze orientační. Barvy rozhraní se mohou na konkrétních zařízeních lišit.

Změna tapety

 **Tip:** To, zda je aplikace podporována na určitém zařízení a jaké funkce jsou k dispozici, se může lišit podle modelu zařízení, operátora a země/oblasti. Další informace získáte od svého distributora nebo poskytovatele služeb.

Můžete změnit motiv nebo tapetu zařízení.

Změna motivu

Postup:



1. Přejděte do nabídky **Nastavení > Zámek obrazovky a tapeta > Motiv**.
2. Vyberte motiv.

Změna tapety

1. způsob:

1. Přejděte do nabídky **Nastavení > Zámek obrazovky a tapeta > Tapeta**.
2. Proveďte některý z následujících kroků:
 - Vyberte předinstalovanou tapetu.
 - Přejděte do nabídky **Místní obrázky** a vyberte obrázek jako tapetu.

2. způsob:



1. Přejděte do aplikace  **Alba** a vyberte obrázek, který se vám líbí.
2. Otevřete obrázek v režimu celé obrazovky a klepněte na tlačítko  **> Nastavit jako tapetu**.

Nastavení jasu obrazovky a písem

Nastavení jasu obrazovky

• Ruční nastavení jasu obrazovky

Ruční nastavení jasu obrazovky:

- Otevřete Ovládací centrum přejetím prstu z horní části obrazovky směrem dolů a přetáhněte .
- Přejděte do nabídky **Nastavení > Displej a jas** a přetáhněte .

• Automatické nastavení jasu obrazovky

Zapnutí automatického jasu obrazovky:

- Otevřete Ovládací centrum přejetím prstu z horní části obrazovky směrem dolů a klepněte na .
- Přejděte do nabídky **Nastavení > Displej a jas** a klepněte na možnost **Adaptivní jas**.



Úprava velikosti a stylu písma

• Úprava písem:

Způsob:

1. Přejděte do nabídky **Nastavení > Displej a jas > Velikost písma a zobrazení**.

2. Proveďte některý z následujících kroků:

- Chcete-li zvětšit nebo zmenšit velikost písma, přetáhněte  v části **Velikost písma**.
- Chcete-li zvětšit nebo zmenšit velikost zobrazeného obsahu, přetáhněte  v části **Velikost zobrazení**.
- Chcete-li, aby se všechna písma zobrazovala tučně, klepněte na možnost **Tučné písmo**.

• Změna stylu písma

Způsob:

1. Přejděte do nabídky **Nastavení > Displej a jas > Styly písma**.

2. Postupujte následujícím způsobem:

- Vyberte předinstalovaný styl.
- Klepnutím na možnost **Stáhnout další** stáhněte preferovaný styl.

Poznámka

1. To, zda je aplikace na určitém zařízení podporována a jaké funkce jsou k dispozici, se může lišit podle modelu zařízení, operátora a země/oblasti.
2. Pokud na svém zařízení nemůžete najít určitou možnost, znamená to, že tato funkce není podporována.

Zadání textu

Zadávání textu na zařízení

Chcete-li zadat text, klepněte na obrazovku a zobrazí se klávesnice.

Kopírování a vložení textu

Postup:

1. Přidržte prst na textu, který chcete zkopírovat.
2. Přetažením kurzoru vyberte obsah.
3. Klepněte na možnost **Kopírovat**.
4. Přidržte prst na místě, kam chcete text vložit.
5. Klepněte na možnost **Vložit**.

Poznámka

1. To, zda je aplikace podporována na určitém zařízení a jaké funkce jsou k dispozici, se může lišit podle modelu zařízení, operátora a země/oblasti.
2. Pokud na svém zařízení nemůžete najít určitou možnost, znamená to, že tato funkce není podporována.

Snímky a nahrávání obrazovky

 **Tip:** To, zda je aplikace podporována na určitém zařízení a jaké funkce jsou k dispozici, se může lišit podle modelu zařízení, operátora a země/oblasti.
Další informace získáte od svého distributora nebo poskytovatele služeb.

Pořízení snímku obrazovky

Postup pořízení snímku obrazovky:

1. způsob:

Podržením tlačítka vypínače a snížení hlasitosti pořídíte rychlý snímek obrazovky.

2. způsob:

Přejetím třemi prsty dolů vytvoříte rychlý snímek obrazovky.

Chcete-li tuto funkci vypnout, přejděte do nabídky **Nastavení > Zástupci a usnadnění přístupu > S-capture** a vypněte funkci **Pořídít snímek obrazovky přejetím třemi prsty dolů**.

Poznámka

Tato funkce není podporována v režimu Super úsporný režim.

3. způsob:

1. Ovládací centrum otevřete tak, že přejedete prstem dolů z horní části obrazovky.

2. Klepnutím na tlačítko  otevřete Super zachycení obrazovky.

• Super zachycení obrazovky

Záznam obrazovky:

1. Klepněte na tlačítko .

2. Při prvním použití klepněte na možnost **Spustit nahrávání obrazovky**.

Chcete-li změnit nastavení záznamu obrazovky, přejděte do nabídky **Nastavení > Zástupci a usnadnění přístupu > Super zachycení obrazovky**.

3. Klepnutím na tlačítko  spustíte nahrávání a klepnutím na tlačítko  nahrávání pozastavíte.

4. Klepnutím na tlačítko  nahrávání zastavíte.

Poznámka

Nahrávání se automaticky ukončí a uloží poté, co doba nahrávání dosáhne 59 minut a 59 sekund nebo pokud je obrazovka během nahrávání vypnuta více než 60 sekund.

Pořízení dlouhého snímku obrazovky:

1. Klepněte na tlačítko .

2. Přetažením horního úchyty nahoru nastavte počáteční bod dlouhého snímku obrazovky.

3. Přejedte prstem nahoru, dokud nezachytíte celou obrazovku nebo její část tak, jak chcete.

4. Klepněte na tlačítko **Uložit**.

Pořízení obdélníkového snímku obrazovky:

1. Klepněte na tlačítko .

2. Přetažením ohraničení vyberte oblast, kterou chcete zachytit.

3. Klepněte na tlačítko .

Záznam animace:

1. Klepněte na tlačítko .

2. Přetažením ohraničení vyberte oblast, kterou chcete zaznamenat.

3. Klepnutím na  spustíte nahrávání.

4. Klepnutím na tlačítko  nahrávání zastavíte.

Poznámka

Záznam nesmí být delší než 15 sekund a automaticky se uloží jako animace GIF.

Pořízení vtipného snímku obrazovky:

1. Klepněte na tlačítko .

2. Vyberte preferovaný styl snímku obrazovky.

- Pořídte snímek obrazovky.
- Klepněte na tlačítko .

Vlastnosti Ovládacího centra

Z Ovládacího centra máte rychlý přístup k často používaným zástupcům, můžete zobrazovat systémová oznámení apod.

Otevření nebo zavření Ovládacího centra

Postup:

- Chcete-li otevřít Ovládací centrum, potáhněte prstem dolů z horní části obrazovky.
- Chcete-li zavřít Ovládací centrum, potáhněte prstem po obrazovce nahoru.

Seznámení s Ovládacím centrem

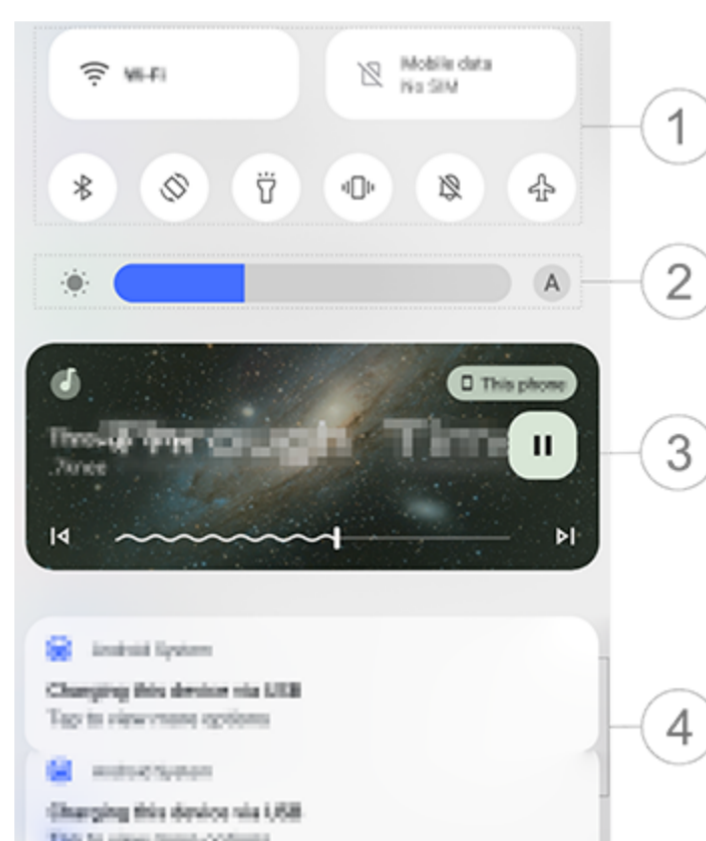

Poznámka

Obrázek slouží pouze pro ilustraci. Některé možnosti nemusí být u některých modelů k dispozici.

- Panel zástupců.
 - Ovládací prvky jasu obrazovky.
 - Ovládací prvky přehrávání hudby (zobrazují se při používání hudby).
 - Systémový oznamovací panel.
 - Chcete-li oznámení smazat, potáhněte prstem doleva (dostupné u některých oznámení).
- Všechna oznámení zrušíte klepnutím na tlačítko **Vymazat vše** (dostupné u některých oznámení).
- Chcete-li spravovat systémová oznámení, klepněte na ikonu **Spravovat**.

Úvod do panelu zástupců

• Rozbalení panelu zástupců

Potažením prstu dolů z horní části obrazovky otevřete Ovládací centrum a dalším potažením prstu směrem dolů rozbalte panel zástupců.

• Možnosti na panelu zástupců

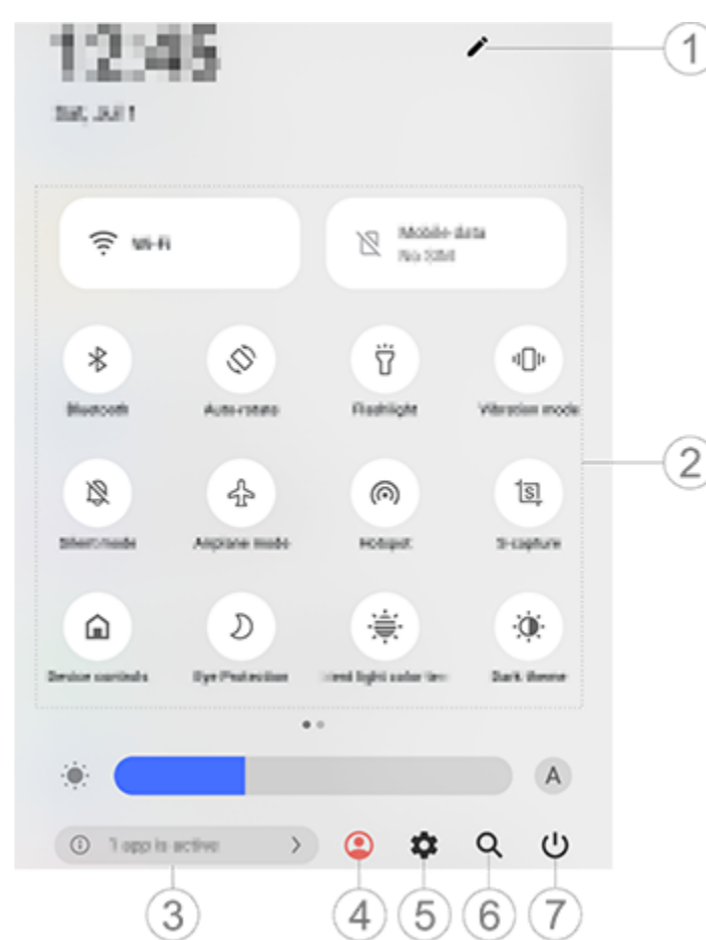

⚠️Poznámka

Obrázek slouží pouze pro ilustraci. Některé možnosti nemusí být u některých modelů k dispozici.

- ① Přidejte nebo upravte možnosti zástupce.
- ② Možnosti zástupce.
 - Chcete-li funkci zapnout nebo vypnout, klepněte na odpovídající možnost.
 - Pro přístup k obrazovce nastavení funkce, klepněte na odpovídající možnost a přidržte ji (k dispozici pro některé možnosti).
- ③ Zobrazte nebo zavřete spuštěné aplikace.
- ④ Více uživatelů.
- ⑤ Klepnutím přejděte do nabídky **Nastavení**.
- ⑥ Vyhledávejte místní a webový obsah (dostupné v některých zemích).
- ⑦ Klepnutím vypnete nebo restartujete zařízení.

⚠️Poznámka

1. To, zda je aplikace podporována na určitém zařízení a jaké funkce jsou k dispozici, se může lišit podle modelu zařízení, operátora a země/oblasti.
2. Pokud na svém zařízení nemůžete najít určitou možnost, znamená to, že tato funkce není podporována.

Vlastnosti zámku obrazovky

⚠️Tip: To, zda je aplikace podporována na určitém zařízení a jaké funkce jsou k dispozici, se může lišit podle modelu zařízení, operátora a země/oblasti.
Další informace získáte od svého distributora nebo poskytovatele služeb.

Obrazovku můžete zamknout nebo odemknout a nakonfigurovat zámek obrazovky následujícími způsoby.

Zamknutí obrazovky

Zamknutí obrazovky:

- Stisknutím tlačítka zapnutí ručně uzamkněte obrazovku.
- Přejděte do nabídky **Nastavení** > **Displej a jas** > **Časový limit obrazovky** a vyberte preferovaný limit. Obrazovka se po uplynutí zvolené doby nečinnosti automaticky uzamkne.

Konfigurace zámku obrazovky

Změna stylu zámku obrazovky a vytvoření zástupce zámku obrazovky:

Postup:

1. Přejděte do nabídky **Nastavení** > **Zámek obrazovky a tapeta** > **Nastavení zámku obrazovky**.

2. Proveďte některý z následujících kroků:

Pokud chcete u zámku obrazovky nastavit hodiny, styl data nebo funkce, které lze na zamčené obrazovce rychle spustit, přejděte do části **Vlastní zámek obrazovky**.

· Chcete-li změnit tapetu zámku obrazovky s motivem, povolte možnost **Měnit tapetu zámku obrazovky podle motivu**.

Poznámka

Společně s motivy se mohou měnit pouze statické tapety.

· Chcete-li otevřít Ovládací centrum ze zámku obrazovky, povolte možnost **Otevřít ovládací centrum ze zámku obrazovky**.

Odemknutí zařízení

Pokud nemáte nastavený zámek s heslem, zámek s otiskem prstu nebo zámek s obličejem, odemkněte zařízení přejetím prstem nahoru, když je obrazovka zamknutá a zapnutá.

Pokud jste nastavili zámek s heslem, otiskem prstu nebo obličejem, odemkněte zařízení, když je obrazovka zamčená a zapnutá, následujícími způsoby:

· Přejeďte prstem po obrazovce nahoru a zadejte heslo zámku obrazovky.

· Přiložte zaregistrovaný prst na senzor otisků prstů.

· Umístěte obrazovku před obličej. Jakmile bude váš obličej rozpoznán, zařízení se odemkne.

Poznámka

Další informace o nastavení zámku s heslem, otiskem prstu nebo obličejem naleznete v příručce v nabídce **Nastavení > Zabezpečení**.

Přizpůsobení domovské obrazovky

Přidání aplikací a widgetů na domovskou obrazovku

• Přidání aplikací na domovskou obrazovku

Postup:

1. Na domovské obrazovce přejeďte prstem nahoru a otevřete obrazovku **Aplikace**.

2. Přidržte prst na aplikaci, přetáhněte ji na požadované místo na domovské obrazovce a potom zvedněte prst.

• Přidání widgetů na domovskou obrazovku

Postup:

1. Přejděte na obrazovku **Widgety** jedním z následujících způsobů:

· Na domovské obrazovce přidržte prst na prázdné oblasti a klepněte na položku **Widgety**.

· Na domovské obrazovce přejeďte prstem nahoru a klepněte na tlačítko **Widgety**.

2. Přidržte prst na widgetu, přetáhněte ho na požadované místo na domovské obrazovce a potom zvedněte prst.

Přizpůsobení domovské obrazovky

• Vytvoření složky aplikací

Seskupte své aplikace pro lepší správu následujícím způsobem:

Postup:

1. Přidržte prst na aplikaci.

2. Přetáhněte aplikaci na jinou aplikaci a zvednutím prstu automaticky vytvoříte složku.

3. Chcete-li přejmenovat složku, vyberte jeden z následujících postupů:

- Přidržte prst na složce a klepněte na tlačítko **Přejmenovat**.
- Otevřete složku a klepnutím na její název ji přejmenujte.

• Odstranění nebo odinstalace aplikace

Odeberte nebo odinstalujte aplikaci jedním z následujících způsobů:

- Přidržte prst na aplikaci a klepněte na tlačítko **Odstranit** nebo .
- Na domovské obrazovce přidržte prst na prázdné oblasti a otevřete režim úprav. Vyberte aplikaci, kterou chcete odstranit, a klepněte na tlačítko **Odstranit**.

• Odstranění widgetu

Postup:

Přidržte prst na widgetu a klepněte na tlačítko **Odstranit**.

Na domovské obrazovce přidržte prst na prázdné oblasti a otevřete režim úprav. Potom klepněte na



• Uspořádání domovské obrazovky

Postup:

1. Na domovské obrazovce přidržte prst na prázdné oblasti a otevřete režim úprav.
2. Přidržte prst na obrazovce a přetáhněte ji na požadované místo. Potom zvedněte prst.

Použití chytrého rozdělení

Režim rozdělení obrazovky můžete aktivovat, chcete-li na stejné obrazovce používat dvě aplikace. Při zapnutém režimu rozdělení obrazovky se příchozí zprávy z jiné aplikace zobrazí jako plovoucí ikony, když používáte aplikaci podporující rozdělenou obrazovku v režimu celé obrazovky. Klepnutím na ikonu rozdělíte obrazovku na dvě části, což vám umožní zobrazovat informace z obou aplikací současně.

Povolení režimu rozdělené obrazovky

U aplikací, které podporují tento režim, povolte rozdělení obrazovky jedním z následujících způsobů:

1. způsob:

1. Přejděte na obrazovku Poslední aplikace.
2. Klepněte na  >  **Rozdělit obrazovku**.

2. způsob:

Pokud jste povolili funkci Rozdělit obrazovku přejetím třemi prsty nahoru, rozdělte obrazovku přejetím třemi prsty nahoru.

Chcete-li povolit funkci Rozdělit obrazovku přejetím třemi prsty nahoru, přejděte do nabídky **Nastavení > Zástupci a usnadnění přístupu > Rozdělení obrazovky** a povolte funkci **Rozdělit obrazovku přejetím třemi prsty nahoru**.

3. způsob:

1. Přejetím prstem dolů z horní části obrazovky otevřete Ovládací centrum a dalším přejetím prstem dolů rozbalíte panel zástupců.

2. Klepněte na tlačítko .

Povolení rozdělení obrazovky zpráv

Postup:

1. Přejděte do **Nastavení > Zástupci a usnadnění přístupu > Rozdělení obrazovky** a povolte

Rozdělení obrazovky zpráv.

2. Vyberte aplikace, jejichž oznámení se budou zobrazovat jako plovoucí zprávy.

Upgrade zařízení

Poznámka

Neoprávněné aktualizování paměti ROM nebo systému může představovat bezpečnostní rizika. Před aktualizací systému si zazálohujte data.

• Automatická detekce aktualizací

Vyhledání aktualizací:

- Přejděte do nabídky **Nastavení > Aktualizace systému**. Zařízení automaticky vyhledá dostupné aktualizace. Můžete si je stáhnout a nainstalovat podle potřeby.
- Přejděte do nabídky **Nastavení > Aktualizace systému > ** a povolte možnost **Chytrý upgrade**. To umožní zařízení automaticky stahovat a instalovat aktualizace prostřednictvím sítě Wi-Fi během nečinnosti v noci.

Poznámka

1. Chcete-li tuto funkci používat, musíte zařízení připojit k internetu.
2. Aktualizace systému mohou stahovat velké množství dat. Doporučujeme stahovat je přes Wi-Fi.
3. Pokud nejsou k dispozici žádné aktualizace, znamená to, že vaše zařízení je již aktualizované.

• Upgrade zařízení se stávajícím balíčkem

Upgrade zařízení se stávajícím balíčkem:

1. Přejděte do nabídky **Nastavení > Aktualizace systému >  > Místní upgrade**. Zařízení automaticky vyhledá dostupné balíčky.
2. Vyberte balíček, který chcete nainstalovat, a klepněte na možnost **Aktualizovat nyní**.

Poznámka

Abyste mohli tuto možnost použít, je ve vašem zařízení vyžadován balíček aktualizace systému.

Nalezení zařízení

Chcete-li zařízení vyhledat, najít, zamknout nebo vymazat na dálku, zkontrolujte, zda:

- Je zapnuto.
- Má zapnutou funkci **Najdi moje zařízení**.
- Je přihlášeno k vašemu účtu Google.
- Je připojeno k síti.
- Má zapnutou funkci Poloha.
- Je viditelné na Google Play.

Vzdálené vyhledání a vymazání zařízení

Postup:

1. Přejděte do **Nastavení > Zabezpečení > Najdi moje zařízení**, klepněte na webovou stránku „**Najdi moje zařízení**“ nebo přejděte na Google a najděte webovou stránku zařízení a přihlaste se k účtu Google.
2. Ztracené zařízení obdrží oznámení.

3. Zjistěte přibližnou nebo poslední polohu ztraceného zařízení.
4. Vyberte operaci, kterou chcete provést.

Poznámka

1. Více informací o dalších možnostech naleznete v nabídce **Nastavení > Zabezpečení > Najdi moje zařízení > Další informace**.
2. Chcete-li tuto funkci používat, musíte zařízení připojit k internetu.

Použití zástupců usnadnění přístupu

Funkce usnadnění přístupu můžete rychle povolit pomocí plovoucího tlačítka na stránce Usnadnění přístupu.

Postup:

1. Přejděte do nabídky **Nastavení > Zástupci a usnadnění přístupu > Usnadnění přístupu** a povolte funkce usnadnění přístupu, například TalkBack.
2. Klepnutím na plovoucí tlačítko použijete funkce usnadnění přístupu.
3. Chcete-li změnit umístění, velikost a průhlednost plovoucího tlačítka, přejděte do nabídky **Usnadnění přístupu > Zástupci usnadnění přístupu > Tlačítko usnadnění přístupu**.

Poznámka

Toto je přehled funkcí Usnadnění přístupu. Další informace najdete v příručce v části **Nastavení > Zástupci a usnadnění přístupu**.



Aplikace domovské obrazovky

iManager

Klepnutím na tlačítko  otevřete aplikaci iManager a můžete uvolnit místo, zobrazit využití dat, vyhledat zranitelná místa a další.

Správa zařízení

Proveďte některý z následujících kroků:

- Chcete-li zjistit a optimalizovat stav zařízení, klepněte na tlačítko **Optimalizovat**.
- Chcete-li vyhledat a vyčistit nevyžádané soubory v mezipaměti, přejděte do nabídky **Čištění místa > Vyčistit vše**.
- Chcete-li zobrazit měsíční nebo denní využití mobilních dat / dat Wi-Fi, přejděte do části **Správa dat > Využití dat / Využití dat Wi-Fi**.
- Chcete-li spravovat používání mobilní sítě nebo sítě Wi-Fi pro jednotlivé aplikace, přejděte do části **Správa dat > Správa sítě > Mobilní síť nebo Wi-Fi** a klepnutím na tlačítko  vedle libovolné aplikace aktivujte nebo  deaktivujte jejich přístup k příslušné síti.
- Chcete-li na zařízení identifikovat potenciální rizika a škodlivé aplikace, klepněte na položku **Bezpečnostní skenování**.

Poznámka

Mezi spotřebou dat zobrazených na zařízení a využitím dat nahlášeným vaším operátorem může být rozdíl.

Další nástroje pro zabezpečení, ochranu soukromí a správu systému

Chcete-li použít šifrování aplikací, zchlazení telefonu a další nástroje, přejděte do nabídky  **Nástroje** a podle potřeby klepněte na funkce.



Fotoaparát

 **Tip: To, zda je aplikace podporována na určitém zařízení a jaké funkce jsou k dispozici, se může lišit podle modelu zařízení, operátora a země/oblasti. Další informace získáte od svého distributora nebo poskytovatele služeb.**

Pomocí aplikace Fotoaparát můžete telefonem pořizovat fotografie nebo nahrávat videa, abyste zachytili nádherné okamžiky ve svém životě, kdekoli a kdykoli.

Otevření fotoaparátu

Postup spouštění fotoaparátu:



- Na domovské obrazovce klepněte na položku .
- Když je obrazovka uzamčená a zapnutá, přejeďte prstem nahoru z ikony .
- Pokud je povolena rychlá akce pro fotoaparát, dvakrát stiskněte tlačítko snížení hlasitosti s vypnutou obrazovkou.

Povolení rychlé akce pro fotoaparát: Přejděte do nabídky **Nastavení > Zástupci a usnadnění přístupu > Rychlá akce** a vyberte možnost **Rychlá akce pro fotoaparát**.

Přizpůsobení uspořádání režimů fotoaparátu

Můžete přizpůsobit uspořádání režimů fotoaparátu, které jsou v zařízení k dispozici.

Postup:

1. Na hlavní obrazovce fotoaparátu klepněte na položku **Další >** .
2. Postupujte podle níže uvedených pokynů:
 - Klepněte na tlačítko .
 - Přetáhněte režim na požadované místo.
3. Klepněte na tlačítko **Hotovo**.

Poznámka

Režimy Foto a Video nelze v některých konkrétních modelech přemísťovat.

Režim foto

Fotografie rostlin nebo krajiny pořizujte v režimu **Foto**.

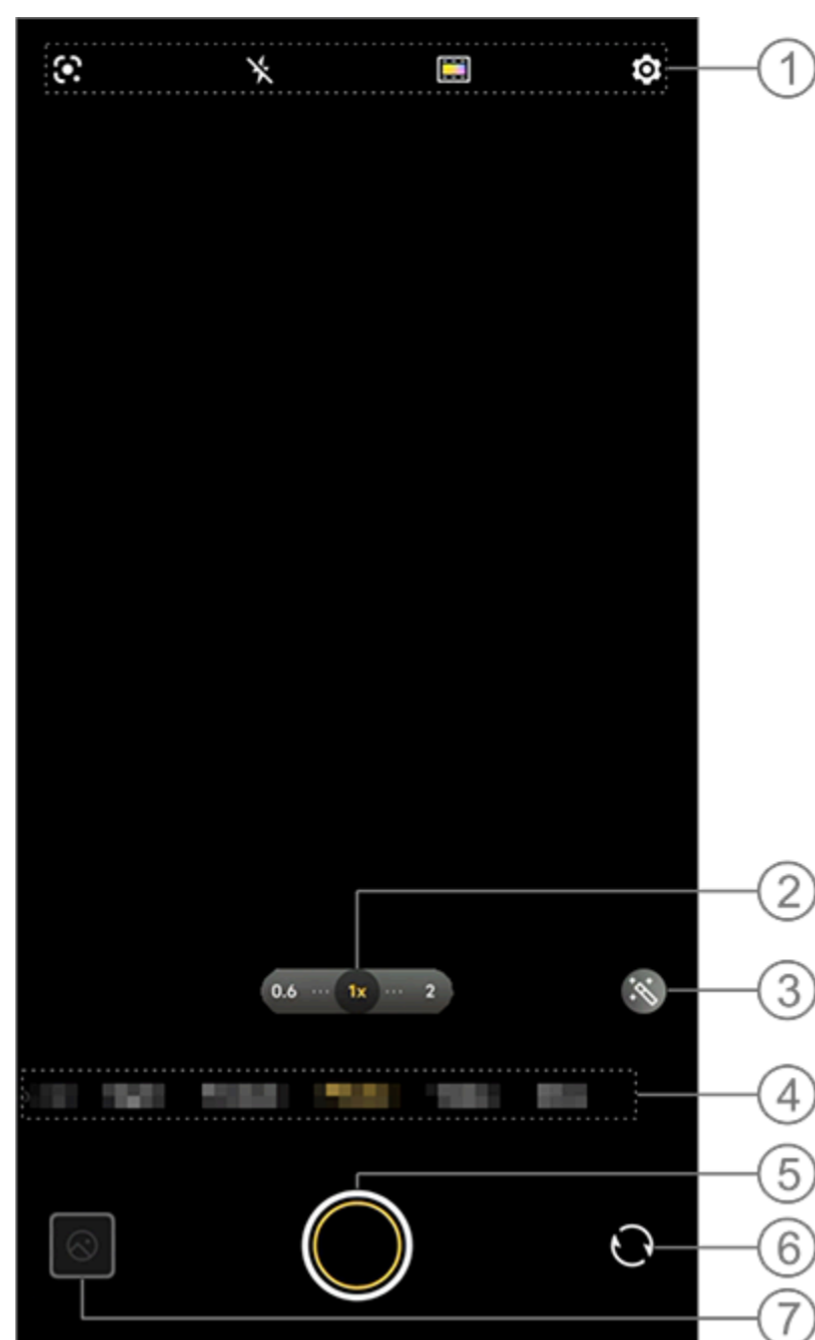

Poznámka

Obrázek slouží pouze pro ilustraci. Některé možnosti nemusí být u některých modelů k dispozici.



① Chcete-li funkci zapnout nebo vypnout, klepněte na odpovídající ikonu. Ikony jsou popsány následujícím způsobem:

	Blesk je vypnutý
	Blesk je zapnutý
	Světlo Aura je vždy zapnuté
	Automatický blesk je zapnutý
	Rozpoznávání obrázků, používá se k vyhledávání položek na obrázku
	Nastavení barvy a stylu obrazovky

- ② Přetažením přiblížíte nebo oddálíte obrazovku.
- ③ Použijte efekty filtrů.
- ④ Přejetím doleva nebo doprava můžete přepínat mezi režimy.
- ⑤ Klepnutím pořídíte fotografii.
- ⑥ Přepínejte mezi předním a zadním fotoaparátem.
- ⑦ Prohlédněte si pořízené snímky.

• **Pořízení fotografií:**

Fotografie můžete pořídit následujícími způsoby:

- Na hlavní obrazovce fotoaparátu klepněte na tlačítko .
- Na hlavní obrazovce fotoaparátu stiskněte libovolné tlačítko hlasitosti.
- Sekvenční fotografie můžete pořizovat podržením tlačítka .

Poznámka

Při použití filtru v režimu Foto nejsou sekvenční fotografie podporovány.

• Rozpoznávání obrázků

Vyhledání konkrétního obrázku nebo položky nebo překlad textu do jiného jazyka.

Postup:

1. Klepněte na tlačítko  v režimu Foto.
2. Přejetím prstem doleva nebo doprava na obrazovce vyberte požadovanou možnost.
3. Umístěte předmět do hledáčku a klepněte na tlačítko závěrky.

Poznámka

Funkce vyžaduje připojení k internetu.

• Filtry

Aplikujte na své fotografie různé grafické efekty.

Postup:

1. Klepněte na tlačítko  v režimu Foto.
2. Vyberte filtr.
3. Klepněte na tlačítko .

Režim Video



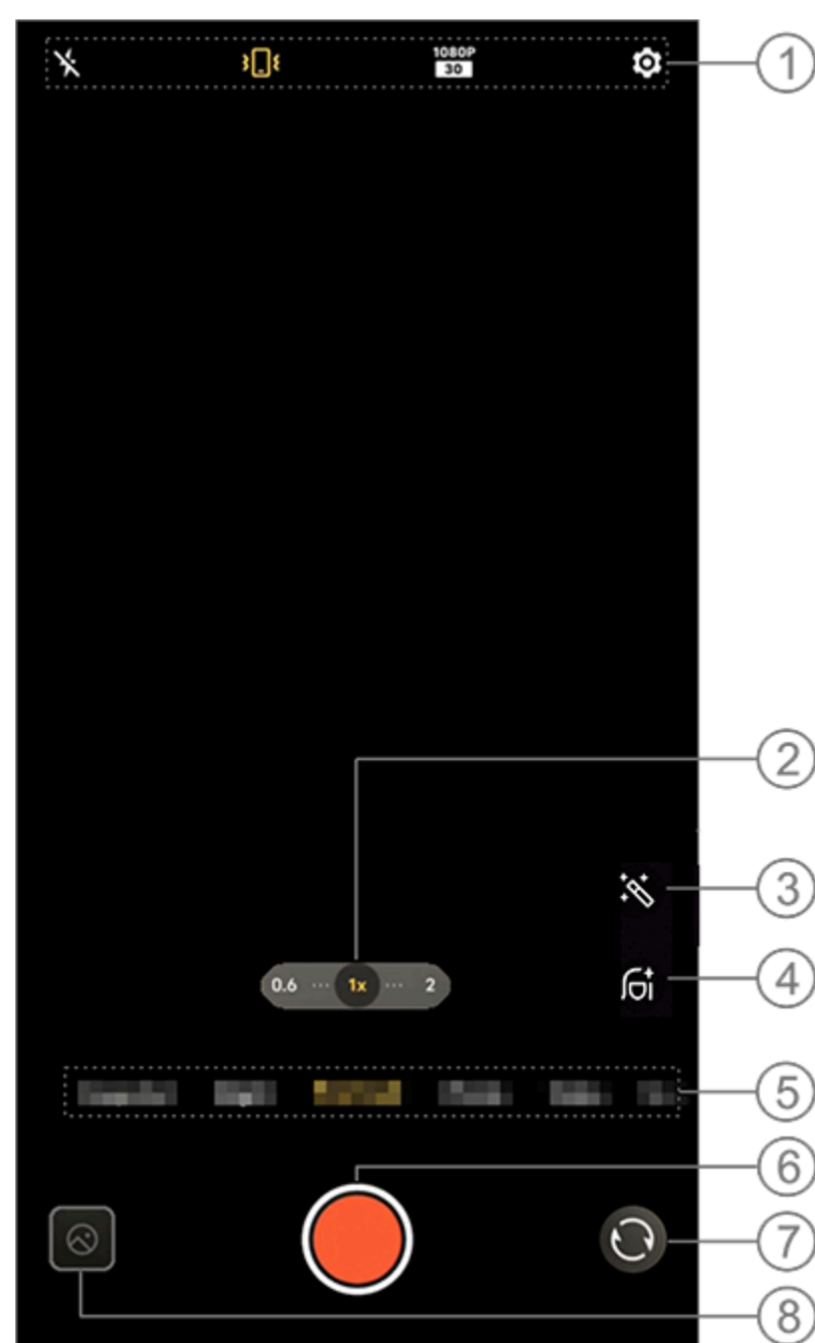

Nahrajte nebo natočte video v režimu **Video**.







Poznámka

Obrázek slouží pouze pro ilustraci. Některé možnosti nemusí být u některých modelů k dispozici.

① Chcete-li funkci zapnout nebo vypnout, klepněte na odpovídající ikonu. Ikony jsou popsány následujícím způsobem:

	Blesk je vypnutý
	Světlo Aura je zapnuté
	Automatický blesk je zapnutý
	Stabilizace zapnutá

	Stabilizace vypnutá
	Kvalita obrazu 720p
	Kvalita obrazu 1080p
	Kvalita obrazu 4K

- ② Přetažením přiblížíte nebo oddálíte obrazovku.
- ③ Vybírejte z různých efektů videa.
- ④ Používejte na videa efekt vyhlazení, bělení nebo jiný efekt.
- ⑤ Přejetím doleva nebo doprava můžete přepínat mezi režimy.
- ⑥ Klepnutím spusťte nahrávání.
- ⑦ Přepínejte mezi předním a zadním fotoaparátem.
- ⑧ Prohlédněte si pořízená videa.

• Záznam videa

Postup:

1. Klepněte na možnost **Video**.
2. Klepněte na tlačítko .

• Nastavení rozlišení videa

Tuto možnost použijte k úpravě rozlišení videa.

Čím vyšší je rozlišení, tím čistší bude video, což má za následek větší videosoubor.

Postup:

1. Přejděte na možnost **Video**.
2. Vyberte , , ,  nebo .
3. Klepněte na tlačítko .

• Stabilizace videa

Tuto funkci můžete použít k optimalizaci stability během nahrávání.



Postup:

1. Přejděte na možnost **Video**.
2. Vyberte možnost .
3. Klepněte na tlačítko .
4. Klepnutím na tlačítko  vypnete stabilizaci videa.

• Zkrášlovací efekty

Použijte na svá videa efekt vyhlazení, bělení nebo jiný efekt.

Postup:

1. Přejděte na možnost **Video**.
2. Klepněte na tlačítko .
3. Vyberte zkrášlovací efekt.
4. Klepněte na tlačítko .

• Přehled funkcí během nahrávání videa

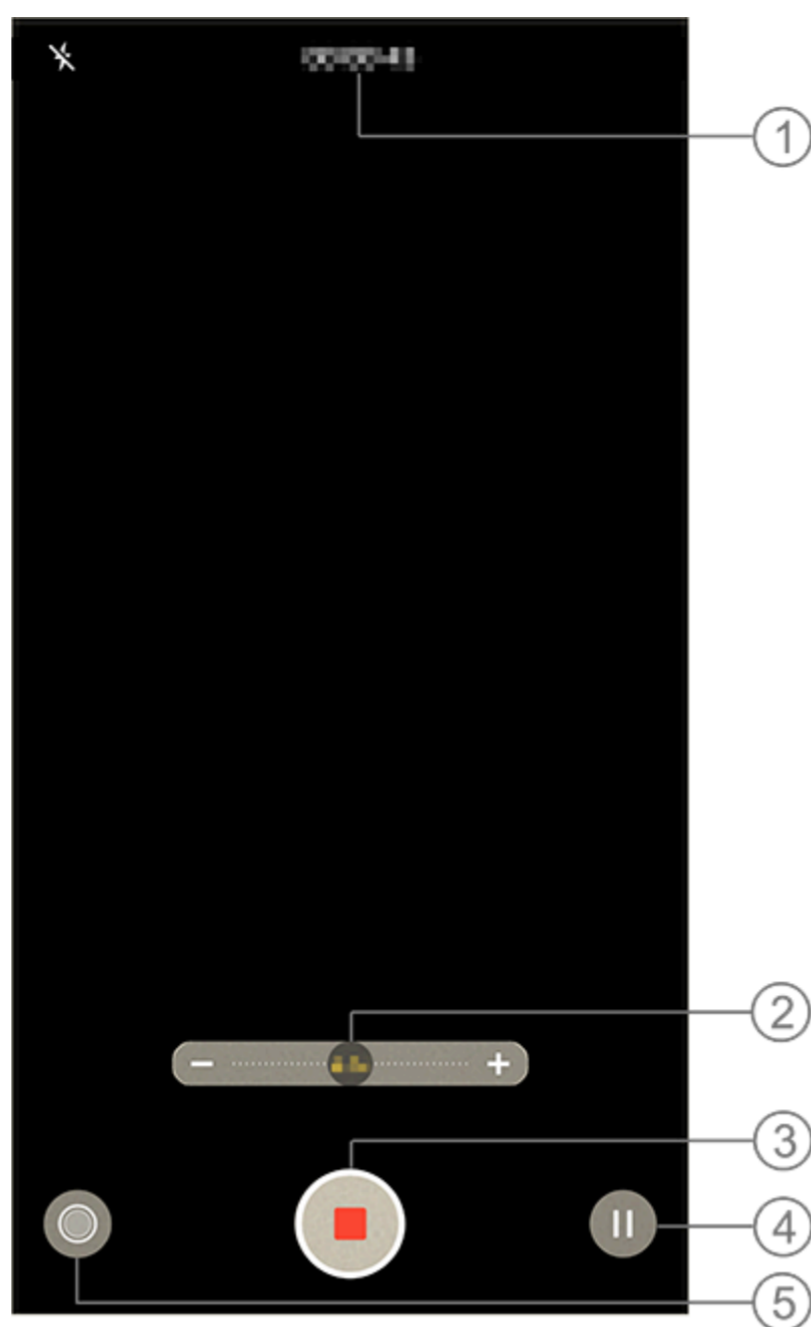

- ① Zobrazte aktuální délku videa.
- ② Přetažením přiblížíte nebo oddálíte obrazovku.
- ③ Uložte nahrané video.
- ④ Pozastavte nahrávání.
- ⑤ Při nahrávání pořídte statickou fotografii.

Fotografie 50 Mpx

Pokud chcete vyvolat nebo vytisknout fotografie nebo je zobrazit na velké obrazovce, přejděte do režimu **50 Mpx**.

Postup:

1. Přejděte do nabídky **50 Mpx**.
2. Klepněte na tlačítko .

Noční režim

Noční režim dodá vašim fotografiím jasnější barvy a ostřejší detaily během fotografování v prostředí se slabým nebo nedostatečným osvětlením.

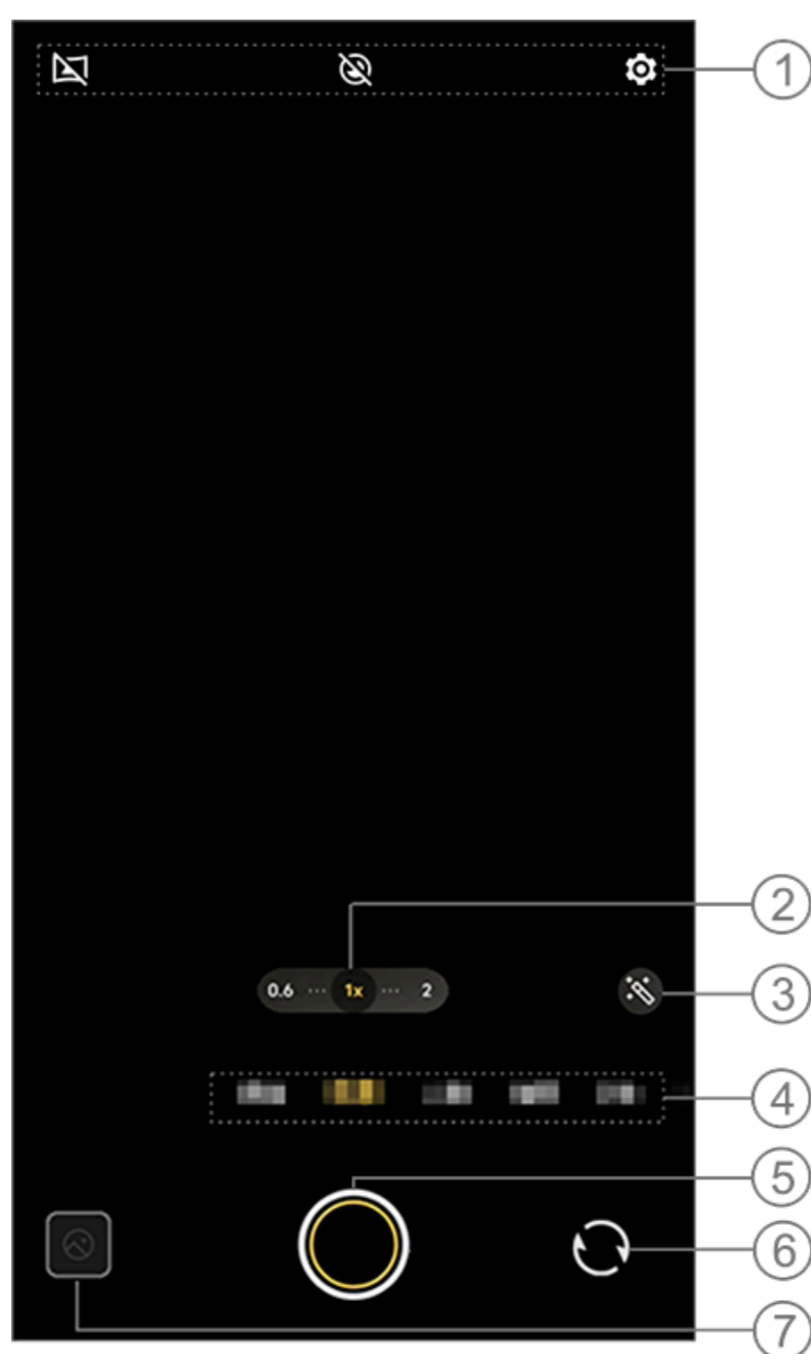

Obrázek slouží pouze pro ilustraci. Některé možnosti nemusí být u některých modelů k dispozici.

① Chcete-li funkci zapnout nebo vypnout, klepněte na odpovídající ikonu. Ikony jsou popsány následujícím způsobem:

	Automatický blesk je zapnutý
	Světlo Aura je vždy zapnuté
	Blesk je vypnutý
	Noční panorama zapnuto
	Noční panorama vypnuto
	Superměsíc zapnutý
	Superměsíc vypnutý

- ② Přetažením přiblížíte nebo oddálíte obrazovku.
- ③ Přepínejte mezi efekty fotek.
- ④ Přejetím doleva nebo doprava můžete přepínat mezi režimy.
- ⑤ Klepnutím pořídíte snímek.
- ⑥ Přepínejte mezi předním a zadním fotoaparátem.
- ⑦ Prohlédněte si pořízené snímky.

• Pořízení fotografií:

Postup:

1. Přepněte na režim **Noc**.
2. Klepněte na tlačítko .

Režim Portrét

Režim **Portrét** umožňuje na fotografie aplikovat efekty bokeh, zkrášlovací efekt a další efekty a pořizovat tak úchvatné portréty.

• Efekty bokeh

Chcete-li uložit fotografie jako soubory efektu bokeh:



1. Přejděte na položku **Portrét**.
2. Klepněte na tlačítko .
3. Přetažením  upravte efekt bokeh.
4. Klepněte na tlačítko .
5. Klepnutím na tlačítko **Vypnuto** vypnete efekt bokeh.

• Pokyny pro Zkrášlovací efekt / Držení těla

Vylepšete rysy tváře nebo získejte pokyny na obrazovce k fotografování držení těla.

Použití zkrášlovacích efektů nebo získání pokynů pro držení těla:

1. Přejděte na položku **Portrét**.

2. Klepněte na tlačítko .
3. Vyberte možnost **Zkrášlovací efekt / Držení těla**.
4. Klepněte na tlačítko .
5. Klepnutím na tlačítko  funkci Zkrášlovací efekt / Držení těla vypnete.

Poznámka





Funkce vyžaduje připojení k internetu.

Režim Pro

Režim **Pro** poskytuje plnou kontrolu při pořizování fotografií nebo nahrávání videí.

• Popis funkcí nebo ikon

Parametry každého prvku můžete ručně upravit tak, abyste dosáhli co nejlepších efektů.

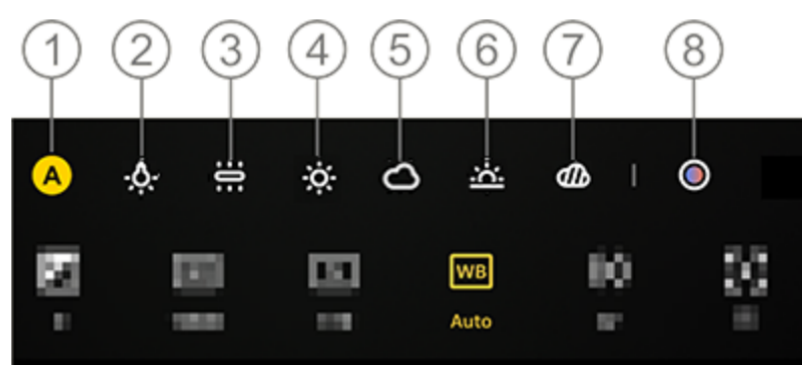

-  EV: Upravte standardní expozici nastavenou v aplikaci Fotoaparát. Zvýšením hodnoty EV vytvoříte jasnější obraz a snížením hodnoty EV vytvoříte tmavší obraz.
-  ISO: Citlivost obrazových snímačů na světlo.
-  S: Doba, po kterou na obrazové snímače dopadá světlo.
-  WB: Dosáhněte na svých fotografiích přesných barev. Scény pro WB jsou uvedeny na obrázku níže. Funkci můžete podle potřeby zapnout nebo vypnout.



Poznámka

Obrázek slouží pouze pro ilustraci. Některé možnosti nemusí být u některých modelů k dispozici.

- ① WB (auto).
- ② WB (žárovkové světlo).
- ③ WB (zářivka).
- ④ WB (slunečno).
- ⑤ WB (oblačno).
- ⑥ WB (západ slunce).
- ⑦ WB (zataženo).
- ⑧ WB barevná teplota: Přetažením jezdce upravte hodnotu.

- : Režim AF pro automatické zaostřování / režim MF pro ruční zaostřování.
- : Klepnutím získáte další informace o každé funkci.
- : Klepnutím resetujete parametry na výchozí hodnoty.

Poznámka

Některé možnosti nemusí být podporovány nebo se mohou lišit v závislosti na modelu zařízení.

• Změna formátu ukládání fotografií

Tato funkce umožňuje uložit fotografie pořízené v režimu Pro jako nekomprimované soubory RAW/JPG.

Chcete-li uložit fotografie jako soubory RAW:

1. Přejděte na možnost **Pro**.

2. Klepněte na tlačítko **RAW**.

3. Klepněte na tlačítko .

Poznámka

1. Fotografie pořízené s touto funkcí budou uloženy ve formátech RAW i JPG.
2. Fotografie ve formátu RAW si zachovávají více detailů pro následné zpracování a soubory tak jsou větší, zatímco fotografie ve formátu JPG zabírají v úložišti méně místa.

Panoramatické snímky

Režim **Panorama** spojuje více snímků tak, aby vznikla plynulá panoramatická fotografie.

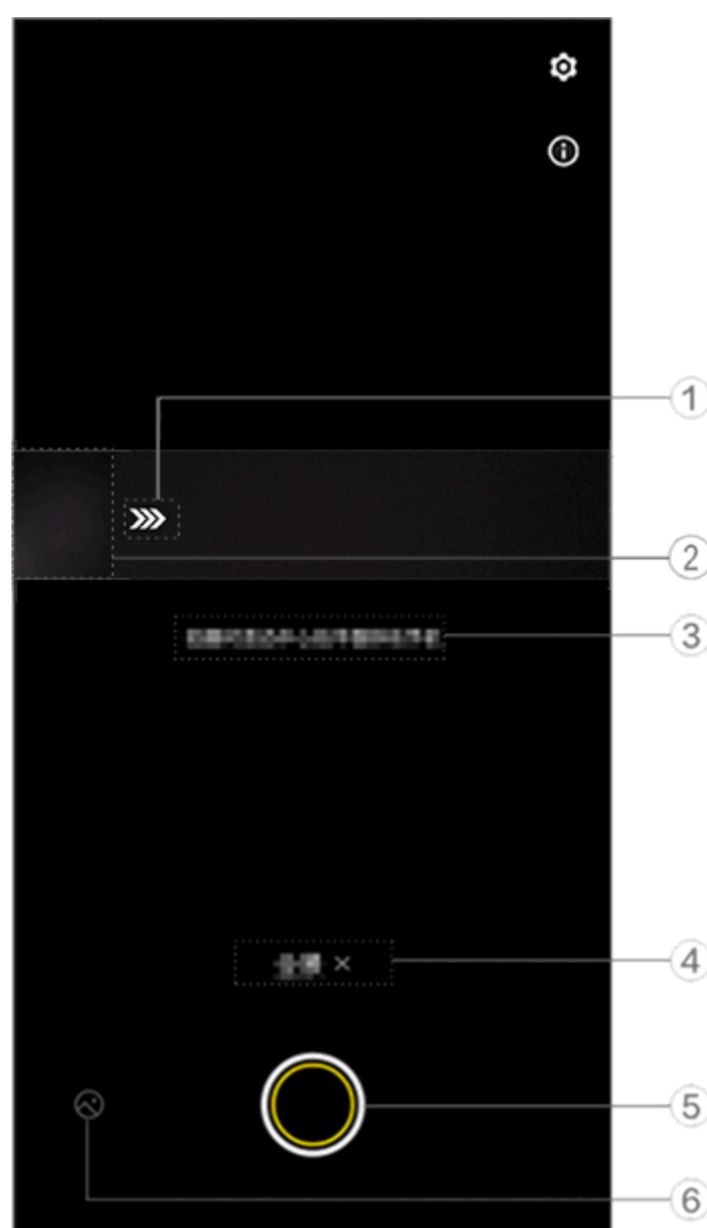

Poznámka

Obrázek slouží pouze pro ilustraci. Některé možnosti nemusí být u některých modelů k dispozici.

- ① Pohybuje fotoaparát ve směru šipky.
- ② Prohlížeč snímků.
- ③ Výzvy.
- ④ Klepnutím vypnete aktuální režim.
- ⑤ Klepnutím pořídíte snímek.
- ⑥ Prohlédněte si pořízené snímky.

• **Pořízení fotografií:**

Postup:

1. Klepněte na tlačítko .
2. Pohybuje zařízením rovnoměrně podle pokynů.
3. Fotoaparát automaticky zastaví pořizování fotografií a uloží je, pokud je chvíli nečinný.

Pořízení živých fotografií



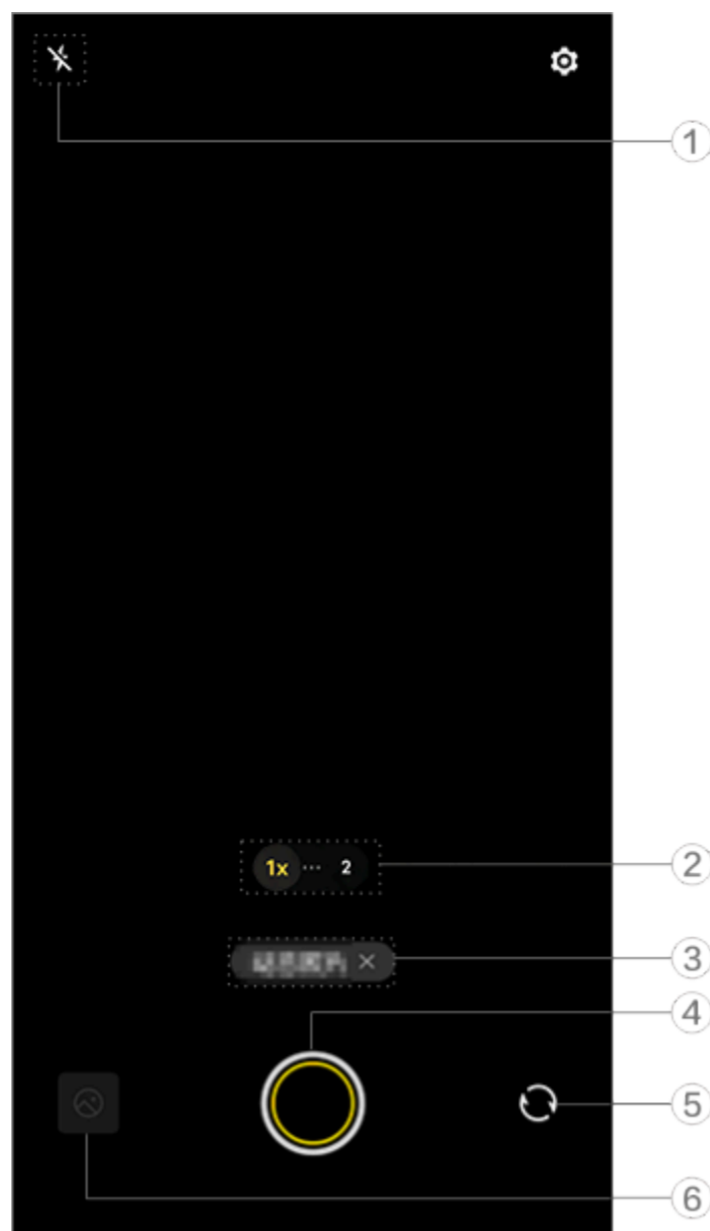

Režim **Živé foto** umožňuje pořídit živou fotografii, která je dlouhá asi 3 sekundy.



Poznámka

Obrázek slouží pouze pro ilustraci. Některé možnosti nemusí být u některých modelů k dispozici.

① Nastavte blesk.

	Blesk je vypnutý
	Blesk je zapnutý
	Blesk vždy zapnutý
	Automatický blesk je zapnutý

- ② Přetažením přiblížíte nebo oddálíte obrazovku.
- ③ Klepnutím vypnete aktuální režim.
- ④ Klepnutím pořídíte snímek.
- ⑤ Přepínejte mezi předním a zadním fotoaparátem.
- ⑥ Prohlédněte si pořízené snímky.

• Pořízení živých fotografií:

Klepněte na tlačítko . Fotografie pořízené v časovém rámci 3 sekund před klepnutím na tlačítko závěrky a po něm se automaticky uloží.

Poznámka

Sekvenční fotografie nejsou v režimu Živé foto podporovány. Když je zapnutá funkce Živé foto, závěrka nevydává žádný zvuk.

Nahrávání zpomalených videí

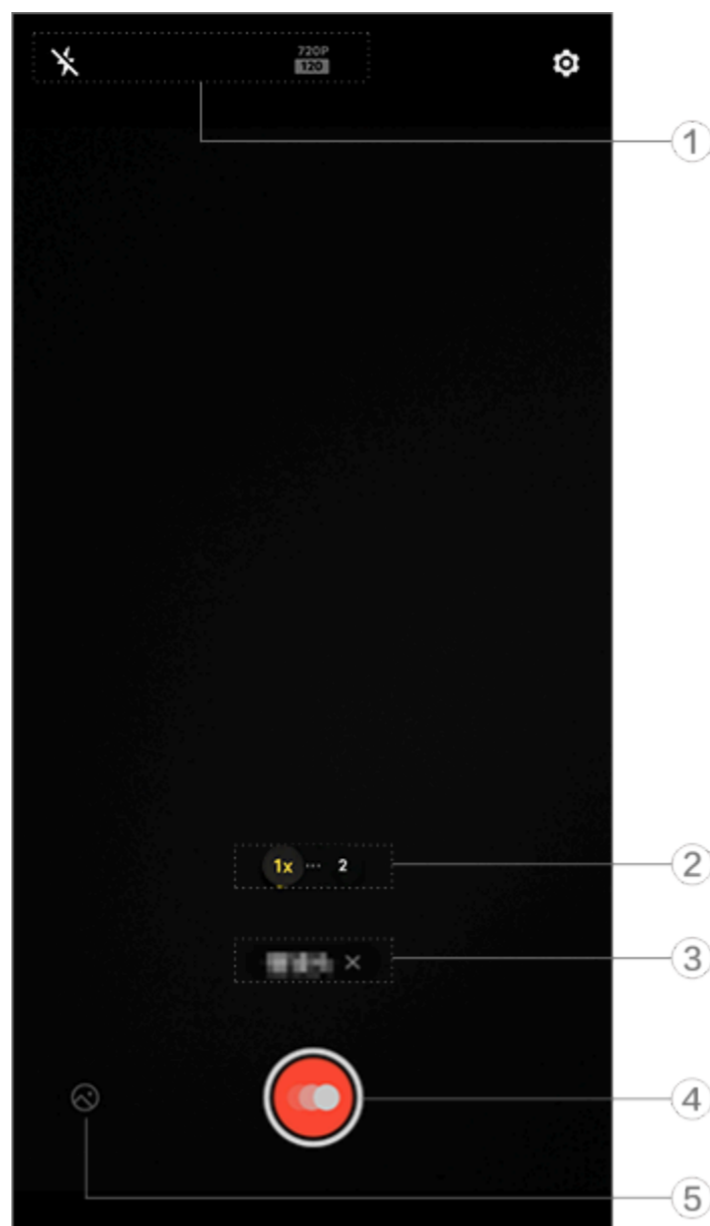

Režim **Zpomalené video** umožňuje zaznamenávat video při vyšší snímkové frekvenci a přehrávat jej při nižší snímkové frekvenci.



Poznámka

Obrázek slouží pouze pro ilustraci. Některé možnosti nemusí být u některých modelů k dispozici.

① Nastavte blesk a kvalitu obrazu.

	Blesk je vypnutý
	Blesk vždy zapnutý

② Přetažením přiblížíte nebo oddálíte obrazovku.

③ Klepnutím vypnete aktuální režim.

④ Klepněte na tlačítko pro spuštění nahrávání.

⑤ Podívejte se na nahraná videa.

• Záznam videa:

Postup:

1. Klepnutím na  spustíte nahrávání.

2. Klepnutím na tlačítko  nahrávání pozastavíte a klepnutím na tlačítko  nahrávání obnovíte.

3. Klepnutím na tlačítko  nahrávání zastavíte.

Nahrávání časosběrných videí



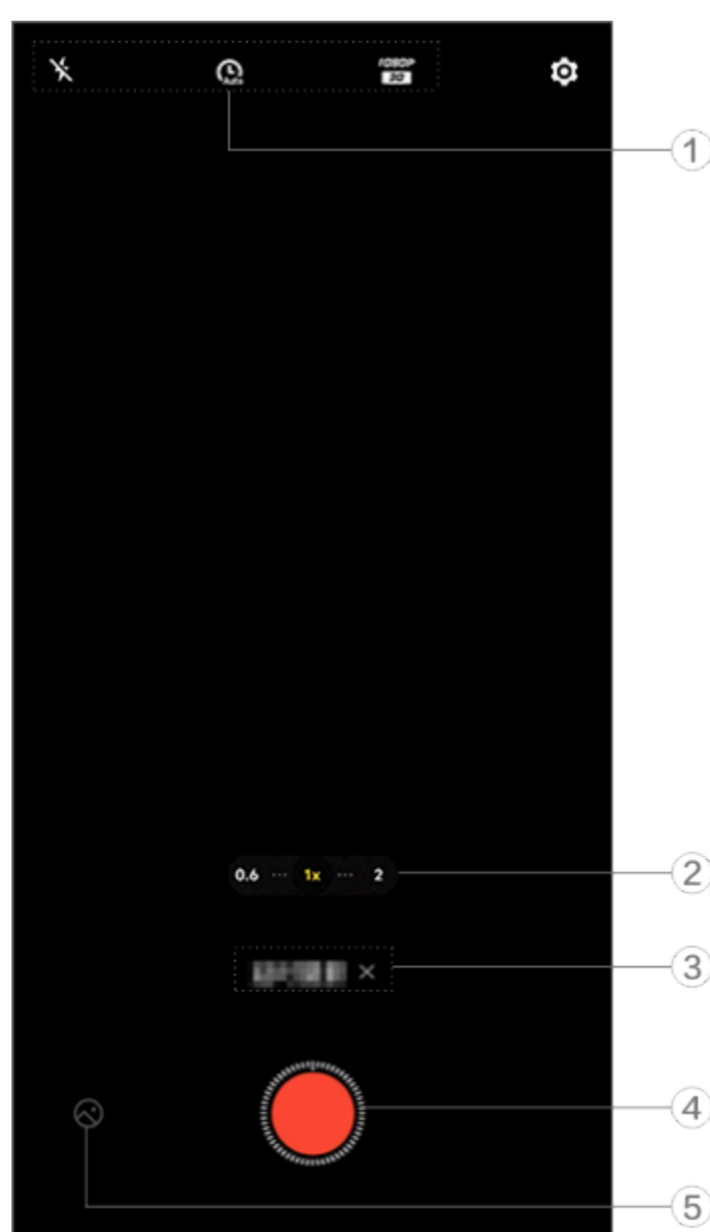

Režim **Časosběr** můžete použít k vytvoření časosběrného videa zážitku za určité časové období.



Poznámka

Obrázek slouží pouze pro ilustraci. Některé možnosti nemusí být u některých modelů k dispozici.

① Nastavte blesk, rychlost a kvalitu obrazu.

	Blesk je vypnutý
	Blesk vždy zapnutý
	Kvalita obrazu 720p
	Kvalita obrazu 1080p

② Přetažením přiblížíte nebo oddálíte obrazovku.

③ Klepnutím vypnete aktuální režim.

④ Klepněte na tlačítko pro spuštění nahrávání.

⑤ Podívejte se na nahraná videa.

• Záznam videa:

Postup:

1. Klepnutím na  spusťte nahrávání.

2. Klepnutím na tlačítko  nahrávání zastavíte.

Fotografování měsíce

Režim **Superměsíc** umožňuje pořizovat nádherné fotografie měsíce.

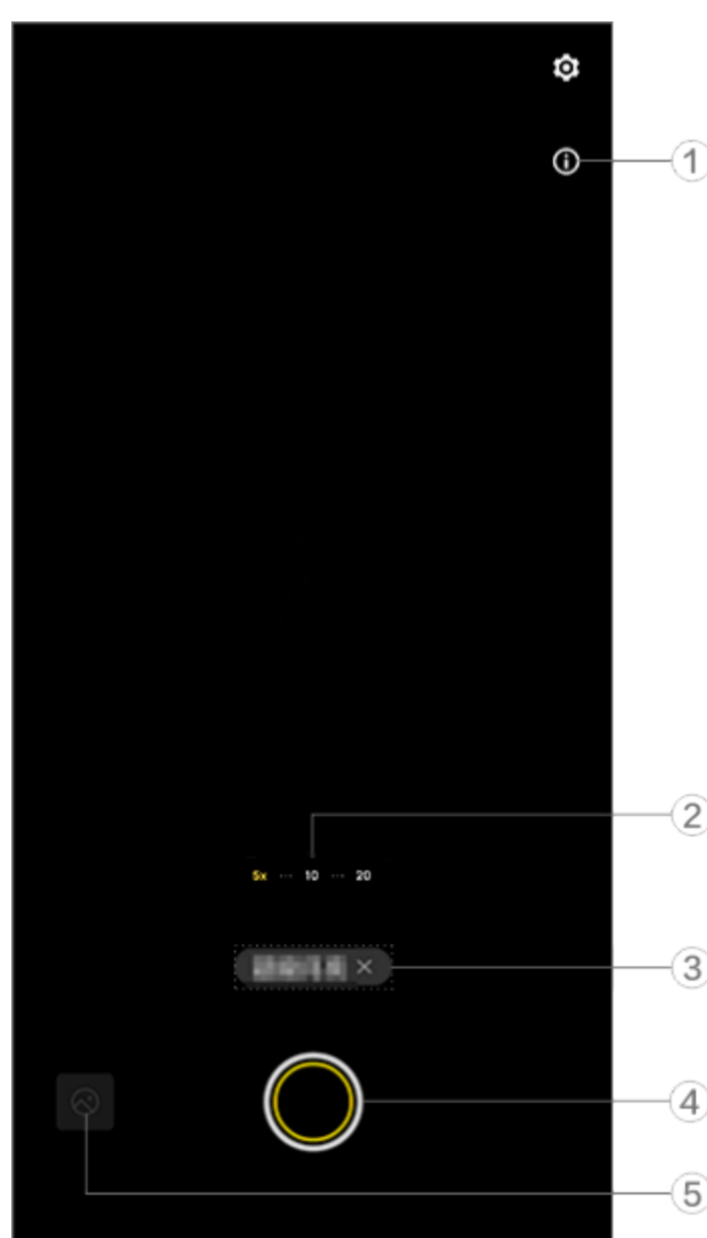

Poznámka

Obrázek slouží pouze pro ilustraci. Některé možnosti nemusí být u některých modelů k dispozici.

① Klepnutím zobrazíte instrukce.

② Přetažením přiblížíte nebo oddálíte obrazovku.

③ Klepnutím vypnete aktuální režim.

④ Klepnutím pořídíte snímek.

⑤ Prohlédněte si pořízené snímky.

• Pořízení fotografií:

Nastavte zoom na 10x nebo více, klepněte na tlačítko  a držte zařízení v klidu, dokud nebude fotografování dokončeno. Upozornujeme, že režim nemusí pracovat, když je měsíc zablokovan.

Poznámka

Pro lepší fotografické efekty udržujte objektiv čistý.

Režim Duální zobrazení

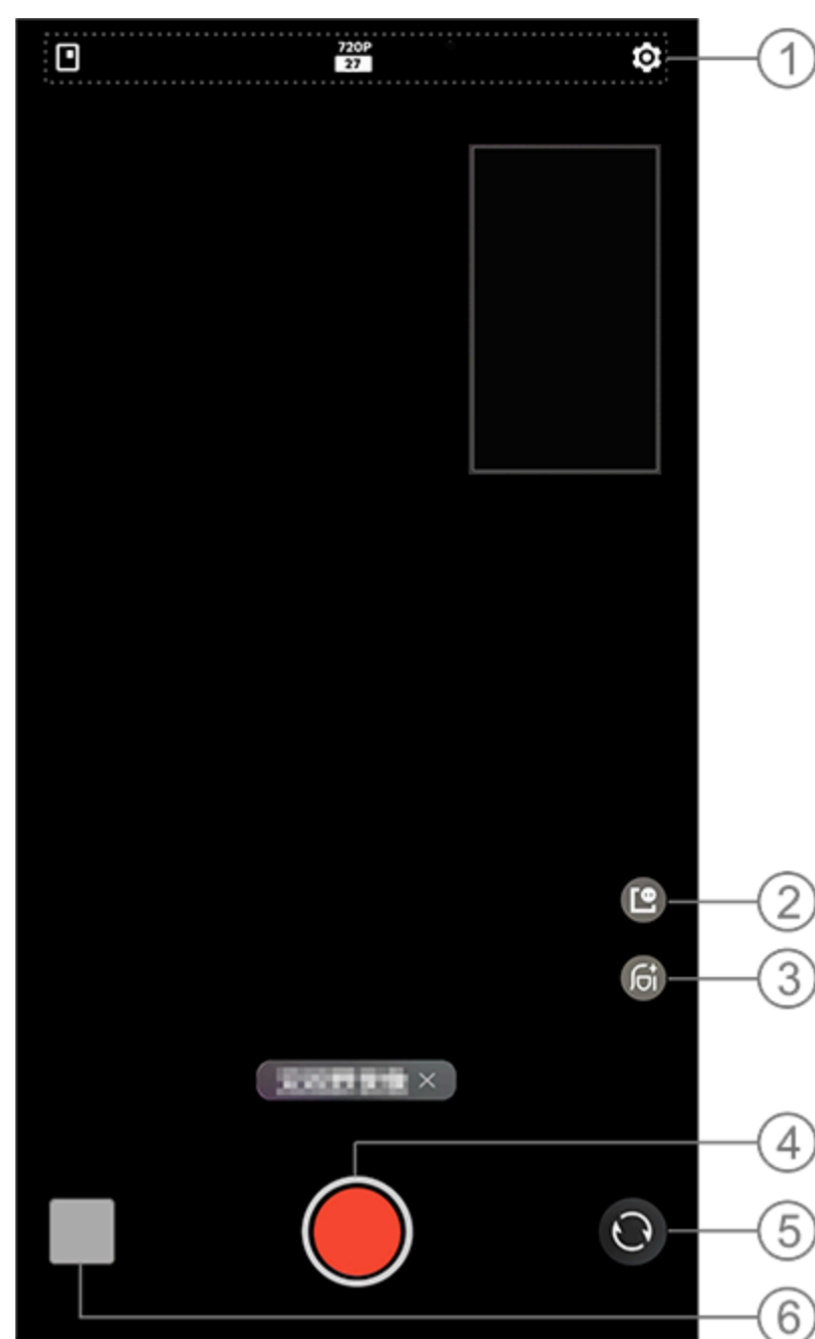

Režim **Duální zobrazení** rozdělí obrazovku záznamu na dva pohledy (pohled předního a zadního fotoaparátu), takže je můžete sledovat vedle sebe.



Poznámka

Obrázek slouží pouze pro ilustraci. Některé možnosti nemusí být u některých modelů k dispozici.

① Chcete-li funkci zapnout nebo vypnout, klepněte na odpovídající ikonu. Ikony jsou popsány následujícím způsobem:

	Přepínejte mezi styly plovoucích oken.
	Kvalita obrazu 720p/1080p

- ② Přepínejte mezi styly plovoucích oken.
- ③ Přepínejte mezi zkrášlovacími efekty.
- ④ Klepnutím nahrajete video.
- ⑤ Přepínejte mezi předním a zadním fotoaparátem.
- ⑥ Prohlédněte si pořízené snímky nebo videa.

• Záznam videa:

Postup:

1. Přejděte do části **Duální zobrazení**.
2. Klepněte na tlačítko .

Dokumenty

Režim **Dokumenty** umožňuje oříznout nebo opravit zachycené soubory.

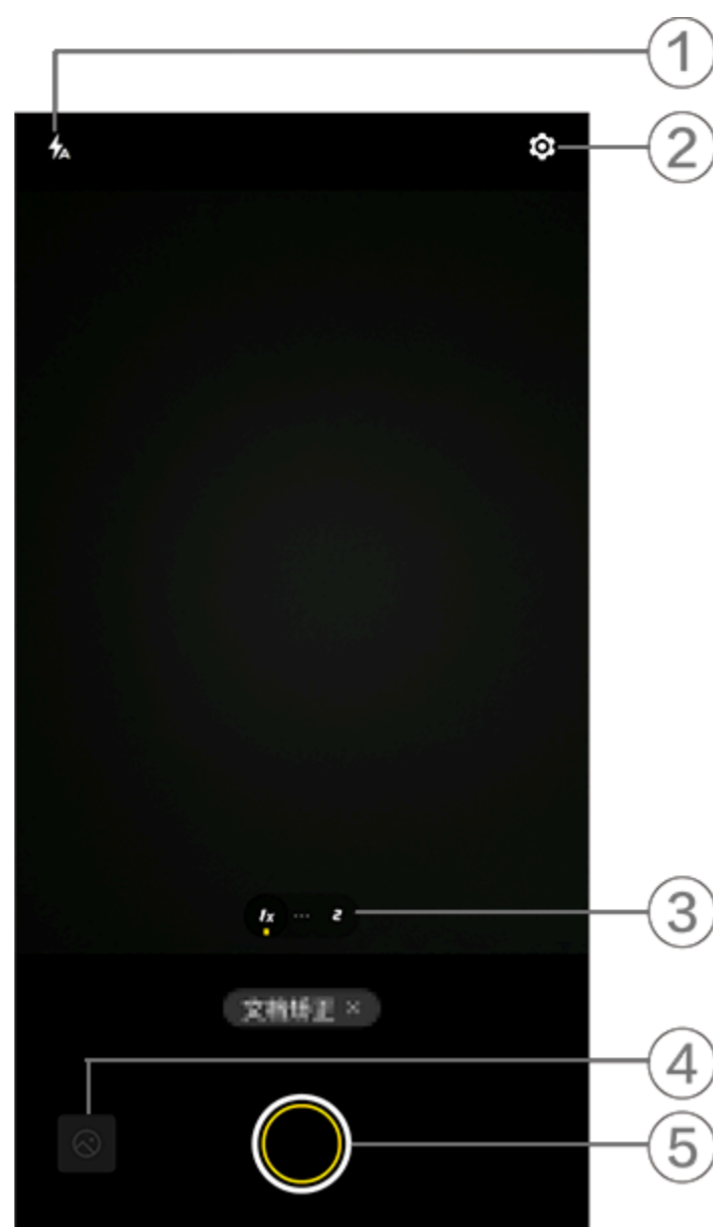

Poznámka

Obrázek slouží pouze pro ilustraci. Některé možnosti nemusí být u některých modelů k dispozici.

- ① Přepínejte mezi režimy blesku.
- ② Nakonfigurujte další nastavení.
- ③ Přepínejte mezi ohniskovými vzdálenostmi.
- ④ Prohlédněte si pořízené snímky.
- ⑤ Klepnutím pořídíte fotografii.

Postup:

1. Přejděte do režimu **Dokumenty**.
2. Klepněte na tlačítko .

Další funkce v režimech fotoaparátu





Klepnutím na položku  upravte nebo povolte další funkce v každém režimu fotoaparátu.













Poznámka

Obrázek slouží pouze pro ilustraci. Některé možnosti nemusí být u některých modelů k dispozici.

Chcete-li funkci zapnout nebo vypnout, klepněte na odpovídající ikonu. Ikony jsou popsány následujícím způsobem:

	Vybrat poměr stran
	Vybrat samospoušť
	Mřížka zapnuta
	Mřížka vypnuta
	Vodováha zapnuta

	Vodováha vypnuta
	Šablona efektů zapnuta
	Šablona efektů vypnuta
	Vodoznak zapnutý
	Vodoznak vypnutý
	Výzva chvění je zapnutá
	Výzva chvění je vypnutá
	HDR zapnuto
	HDR vypnuto
	Další nastavení

Poznámka

1. Některé možnosti nemusí být k dispozici nebo se mohou lišit v závislosti na vaší zemi/oblasti a modelu zařízení.
2. Pokud na zařízení nemůžete najít určitou možnost, znamená to, že není podporována.

Konfigurace dalších nastavení

Chcete-li nakonfigurovat další nastavení, klepněte na tlačítko  > **Další nastavení** v pravém horním rohu fotoaparátu.

Proveďte některý z následujících kroků:

- Chcete-li při pořizování fotografie nebo nahrávání videa přehrát zvuk závěrky, povolte možnost **Zvuk závěrky**.
- Chcete-li k fotografiím a videím připojit značku polohy, povolte možnost **Poloha**.
- Chcete-li pořídit snímek předním fotoaparátem, jak jej vidíte v rámečku fotoaparátu, povolte možnost **Zrcadlené selfie**.
- Chcete-li otevřít fotoaparát dvojitým stisknutím tlačítka snížení hlasitosti, když je obrazovka vypnutá, povolte možnost **Rychlá akce pro fotoaparát**.
- Chcete-li zachovat naposledy použitá nastavení, klepnutím na položku **Zachovat nastavení** přepněte možnosti podle potřeby.
- Chcete-li přidat datum a čas, název modelu zařízení nebo další obsah, klepnutím na tlačítko **Vodoznak** přepínejte podle potřeby mezi danými možnostmi.
- Chcete-li při fotografování sledovat objekty v reálném čase nebo na ně zaostřit, aktivujte funkci **Automatické zaostřování pohybu**.
- Chcete-li pořizovat fotografie klepnutím na obrazovku nebo pomocí hlasových příkazů, přejděte na položku **Režim závěrky** a přepněte možnosti podle potřeby.
- Chcete-li po zapnutí zkrášlovacího efektu odstranit mateřská znaménka, v režimu Portrét zapněte možnost **Odstranit mateřská znaménka**.

Poznámka

Funkce odstranění mateřského znaménka je podporována pouze v režimu Zkrášlovací efekt.

- Chcete-li získat pomoc při pořizování portrétů, v režimu Portrét zapněte možnost **Orámování portrétu**.

Poznámka

Orámování portrétu lze použít pouze se zadním fotoaparátem v režimech Fotografie a Portrét.

· Chcete-li obnovit výchozí nastavení fotoaparátu, klepněte na položku **Obnovit**.

Poznámka

1. Některé možnosti nemusí být k dispozici nebo se mohou lišit v závislosti na vaší zemi/oblasti a modelu zařízení.
2. Pokud na zařízení nemůžete najít určitou možnost, znamená to, že není podporována.

Alba

Chcete-li zobrazit, upravit, sdílet nebo uspořádat fotky či videa, klepnutím na tlačítko  otevřete aplikaci Alba.

Poznámka

Chcete-li používat některé funkce, musíte zařízení připojit k internetu.

Zobrazení fotografií a videí

• **Zobrazení podle času pořízení**

Postup:

1. Přejděte do části  > **Fotografie**.
2. Stažením prstů na obrazovce k sobě přepnete na měsíční zobrazení a jejich roztažením přepnete na denní zobrazení.

• **Zobrazení podle alba**

Postup:

1. Přejděte do části  > **Alba**.
2. Některé fotografie a videa jsou uloženy ve výchozích albech. Například fotografie pořízené aplikací Fotoaparát se ukládají do alba Fotoaparát, videa pořízená aplikací Fotoaparát se ukládají do alba Video a snímky obrazovky se ukládají do alba Snímky obrazovky.

• **Zobrazení podle inteligentní klasifikace**

Postup:

1. Přejděte do části  > **Alba**.
2. V Inteligentní klasifikaci klepněte na možnost **Další**.
3. Prohlížejte fotografie a videa podle jejich inteligentní klasifikace, například selfie, jídlo a krajina.

Chcete-li zobrazit inteligentní klasifikaci, povolte nejprve možnost **Inteligentní klasifikace**.

Chcete-li povolit inteligentní klasifikaci, klepněte na  a povolte možnost **Inteligentní klasifikace**.

• **Vyhledávání fotografií a videí**

Rychlé vyhledání fotografie nebo videa pomocí klíčových slov:

Postup:

1. Přejděte do části  > **Hledat**.
2. Do vyhledávacího pole zadejte klíčová slova, například krajina nebo jídlo.

Organizace fotografií a videí

Uspořádejte velké množství fotografií a videí do alb, abyste je mohli snadno procházet.

• Vytvoření alba

Postup:

1. Přejděte do části  > **Alba**.
2. Klepněte na možnost **+** > **Nové album**.
3. Zadejte nový název.
4. Vyberte fotografie nebo videa a klepněte na tlačítko **✓**.
5. Přesuňte nebo zkopírujte vybrané soubory do nového alba.

• Přesunutí nebo kopírování fotografií a videí

Postup:

1. Vyberte fotografie a videa, které chcete přesunout nebo zkopírovat. Výběr fotografií nebo videí:
 - Otevřete fotografie nebo videa v režimu celé obrazovky a klepněte na tlačítko **⋮**.
 - V aplikaci **Fotografie** nebo v určitém albu v aplikaci **Alba** klepněte na položku **☑** nebo přidržením vyberte fotografie nebo videa a potom klepněte na položku **⋮**.
2. Vyberte možnost **Kopírovat do alb** nebo **Přesunout do alb**.

• Smazání fotografií a videí

Smazání fotografií nebo videí:

- Otevřete fotografie nebo videa v režimu celé obrazovky a klepněte na tlačítko **🗑**.
- V aplikaci **Fotografie** nebo v určitém albu v aplikaci **Alba** klepněte na položku **☑** nebo přidržením vyberte fotografie nebo videa a potom klepněte na položku **🗑**.

• Obnovení smazaných fotografií a videí

Postup:

1. Přejděte do části  > **Alba**.
2. Klepněte na tlačítko **Nedávno smazané**.
3. Obnovení smazaných fotografií a videí:
 - Přidržením vyberte obrázky nebo videa, které chcete obnovit, a poté klepněte na tlačítko **↺**.
 - V režimu celé obrazovky otevřete fotografie nebo videa, které chcete obnovit, a klepněte na tlačítko **↺**.

• Skrytí fotografií a videí

Skrytí fotografií a videí:

- Otevřete fotografie nebo videa v režimu celé obrazovky a klepněte na tlačítko **⋮** > **Skryt**.
- V aplikaci **Fotografie** nebo v určitém albu v aplikaci **Alba** klepněte na položku **☑** nebo přidržením vyberte fotografie nebo videa a potom klepněte na položku **⋮** > **Skryt**.

Chcete-li zobrazit skryté fotografie nebo videa, klepněte na tlačítko **⚙** > **Skryté fotografie**.

• Přejmenování fotografií a videí

Chcete-li přejmenovat fotografii nebo video, otevřete je v režimu celé obrazovky a klepněte na tlačítko **⋮** > **Přejmenovat**.



• Přidání fotografií a videí do oblíbených

Postup:

1. Otevřete fotografie a videa v režimu celé obrazovky.
2. Klepněte na tlačítko **♥**.

• Sdílení fotografií a videí

Sdílení fotografií a videí:

- Otevřete fotografie nebo videa v režimu celé obrazovky a klepněte na tlačítko .
- V aplikaci **Fotografie** nebo v určitém albu v aplikaci **Alba** klepněte na položku  nebo přidržením vyberte fotografie nebo videa a potom klepněte na položku .

Úprava fotografií

Úprava nebo doladění fotografie:

1. Otevřete fotografii v režimu celé obrazovky.

2. Klepněte na tlačítko .

3. Chcete-li provést určitou úpravu, klepněte na příslušnou ikonu. Popis jednotlivých ikon naleznete v následující tabulce.

	Oříznout a otočit fotografii
	Nastavit jas, kontrast a další parametry fotografie
	Kreslit na fotografii nebo ji označit
	Použít zkrášlovací efekty
	Použít efekty filtru
	Přidat text
	Přidat mozaiku
	Přidat nálepky
	Přidat ohraničení
	Odstranit objekty
	Vylepšit světelný efekt
	Zaostřit na předmět a zbytek rozostřit

Upravit videa

Chcete-li upravit video, otevřete jej v režimu celé obrazovky a klepněte na tlačítko .

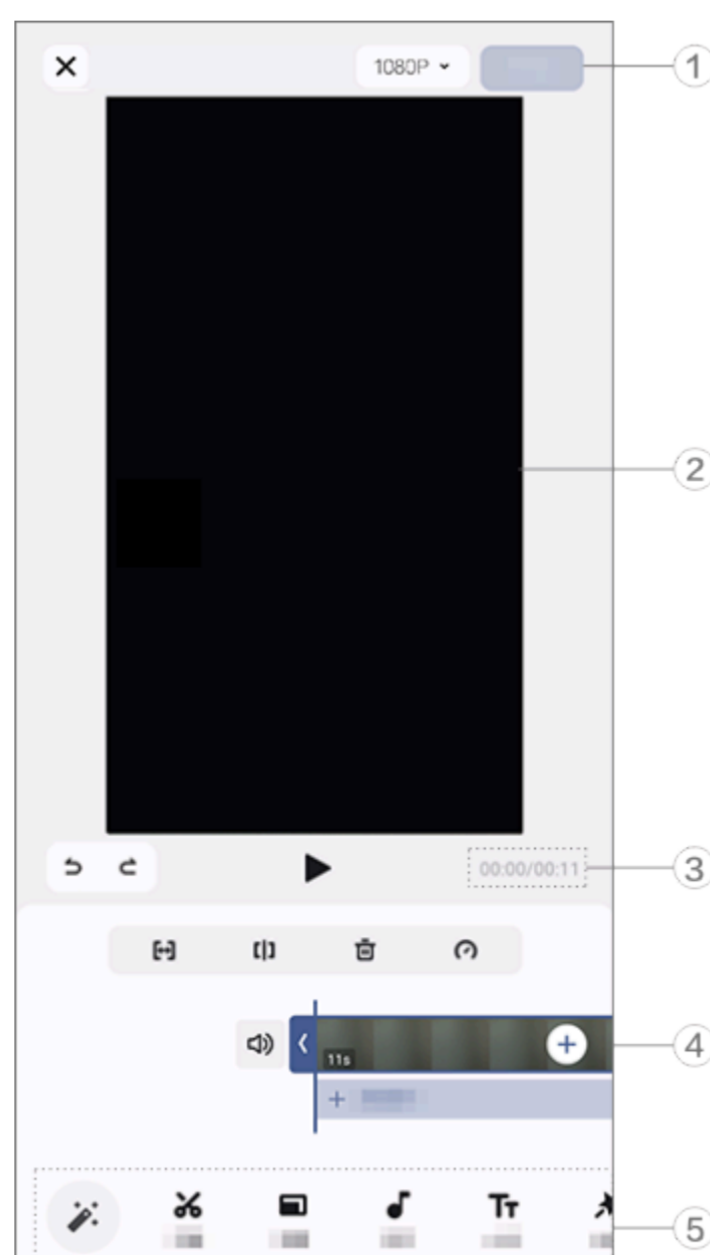



Obrázek slouží pouze pro ilustraci. Některé možnosti nemusí být u některých modelů k dispozici.

- ① Exportujte a uložte upravené video.
- ② Prohlížeč snímků.
- ③ Sledujte průběh.
- ④ Podívejte se na videozáznam.
- ⑤ Podle potřeby klepněte na následující ikony.

Klepnutím na jednotlivé ikony zobrazíte další operace. Popis jednotlivých ikon naleznete v následující tabulce.

	Vrátit/zahodit úpravy videa
	Zrušit úpravy
	Zopakovat úpravy
	Přehrát a zobrazit náhled aktuálního videozáznamu
	Oříznout video
	Rozdělit video na aktuální pozici
	Smazat videozáznam
	Nastavit rychlost videa
	Zvuk zapnutý
	Zvuk vypnutý
	Přidat fotografie/video
	Přidat hudbu

• Úprava videí



- Chcete-li upravit video s funkcí Úprava umělou inteligencí, klepněte na tlačítko .
- Chcete-li video upravit ručně, klepněte na tlačítko  a ručně ořízněte, rozdělte nebo smažte videozáznamy.

• Úprava poměru stran nebo barvy pozadí

Chcete-li upravit poměr stran, otočit nebo převrátit obrázek či přidat barvu pozadí, klepněte na tlačítko .

• Přidání hudby na pozadí



Postup:

1. Klepněte na  **Přidat hudbu** nebo klepnutím na tlačítko  vyberte hudební položky.
2. Přetáhněte a vyberte hudební záznam a upravte hlasitost hudby.
3. Klepněte na tlačítko .

• Přidání textu

Postup:

1. Klepněte na tlačítko .
2. Přetáhněte videozáznam do požadované pozice.

3. Klepněte na tlačítko , zadejte text, vyberte barvu a styl písma a klepněte na tlačítko .
4. Přetažením dvou konců videozáznamu upravíte čas zobrazení textu.
5. Klepněte na tlačítko .

• Přidání motivu

Chcete-li přidat motiv, klepněte na tlačítko  a vyberte styl motivu, který se vám líbí.

• Použití efektů filtru

Postup:

1. Klepněte na tlačítko .
2. Vyberte požadovaný filtr a upravte jeho parametry.
3. Klepněte na tlačítko .

Doporučeno

Alba automaticky vytvářejí **Doporučené** album na základě osob, míst a skupinových fotek, které jsou pro vás důležité.

Poznámka



Karta Doporučené se nezobrazí, dokud nepřidáte dostatek fotografií do alba.

Kalkulačka

Klepnutím na tlačítko  na domovské obrazovce získáte přístup k aplikaci Kalkulačka a můžete provádět základní aritmetické výpočty, převádět měny a další.





Otevření kalkulačky

Otevření aplikace Kalkulačka:

- Přejeďte ve všech aplikacích prstem nahoru ze spodní části domovské obrazovky a klepněte na tlačítko .
- Potažením prstu dolů z horní části obrazovky otevřete Ovládací centrum, dalším potažením prstu rozbalte panel zástupců a potom klepněte na tlačítko .

Přepínání mezi režimy kalkulačky

Chcete-li přepínat mezi režimy kalkulačky, klepněte podle potřeby na následující ikony:

- : Standardní kalkulačka pro základní aritmetické výpočty.
- : Vědecká kalkulačka zahrnující pokročilé operátory a funkce.
- : Forexová kalkulačka pro převod měn.
- : Zobrazí historii výpočtů pro standardní nebo vědeckou kalkulačku.

Poznámka

Chcete-li používat Forexovou kalkulačku, musíte zařízení připojit k internetu.

Záznamník

S aplikací Záznamník můžete telefon používat jako přenosné záznamové zařízení pro záznam osobních poznámek, pracovních nápadů a dalších věcí. Chcete-li získat přístup k aplikaci Záznamník, klepněte na domovské obrazovce na .

Vytvoření souboru nahrávky

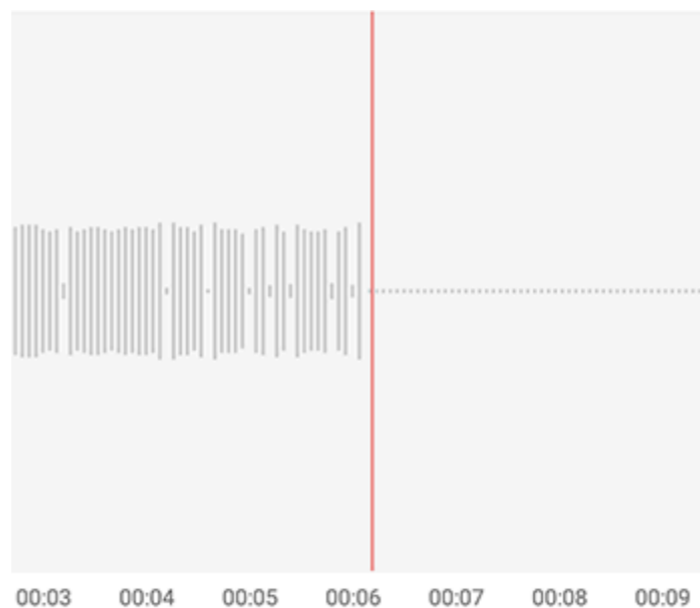





00:00:06



Poznámka

Obrázek je pouze informativní. Některé možnosti nemusí být u některých modelů k dispozici.

Během nahrávání klepněte podle potřeby na následující ikony:

	Spustit nahrávání
	Pozastavit nahrávání
	Zastavit a uložit nahrávku
	Označení časového bodu



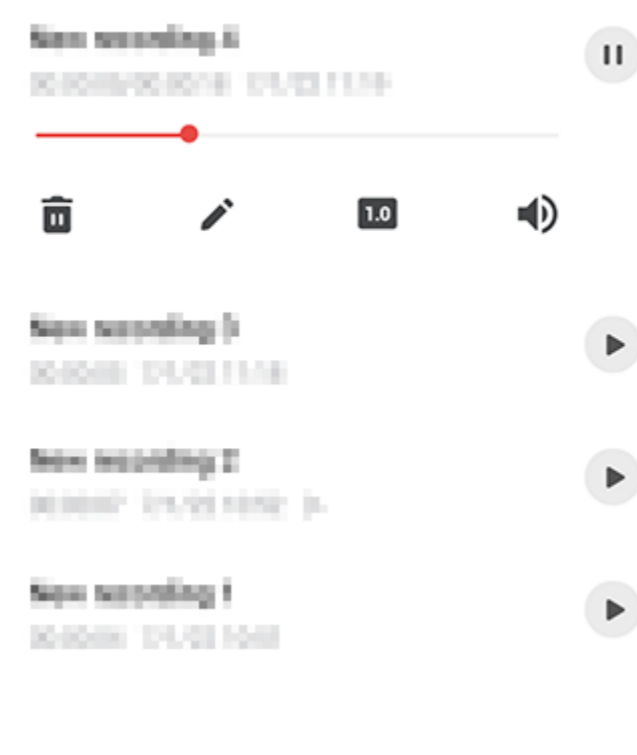



Přehrání souboru nahrávky



Poznámka



Obrázek je pouze informativní. Některé možnosti nemusí být u některých modelů k dispozici.

Při přehrávání nahrávky klepněte podle potřeby na následující ikony:

- : Přehrát nahrávku.
- : Pozastavit přehrávání.
- : Přepínat mezi rychlostmi přehrávání.
- : Přepínat mezi režimy reproduktorů a sluchátek.
- : Smazat nahrávku.
- : Přetažením přeskočte na konkrétní místo v nahrávce.



Smazání souboru nahrávky

Smazání souboru nahrávky:

- Klepněte na soubor, přidržte jej a potom klepněte na .
- Na obrazovce přehrávání klepněte na tlačítko  > **Smazat**.



Přejmenování souboru nahrávky

Přejmenování souboru nahrávky:

- Klepněte na soubor, přidržte jej a potom klepněte na .
- Na obrazovce přehrávání klepněte na tlačítko  > **Přejmenovat**.

Sdílení souboru nahrávky

Sdílení souboru nahrávky:

- Klepněte na soubor, přidržte jej a potom klepněte na .
- Na obrazovce přehrávání klepněte na tlačítko  > **Sdílet**.



Nastavení souboru nahrávky jako vyzvánění

Nastavení souboru nahrávky jako vyzvánění:

- Klepněte na soubor, přidržte jej a potom klepněte na položku  > **Nastavit jako vyzvánění**.
- Na obrazovce přehrávání klepněte na tlačítko  > **Nastavit jako vyzvánění**.

Úprava souboru nahrávky

Úprava souboru nahrávky:



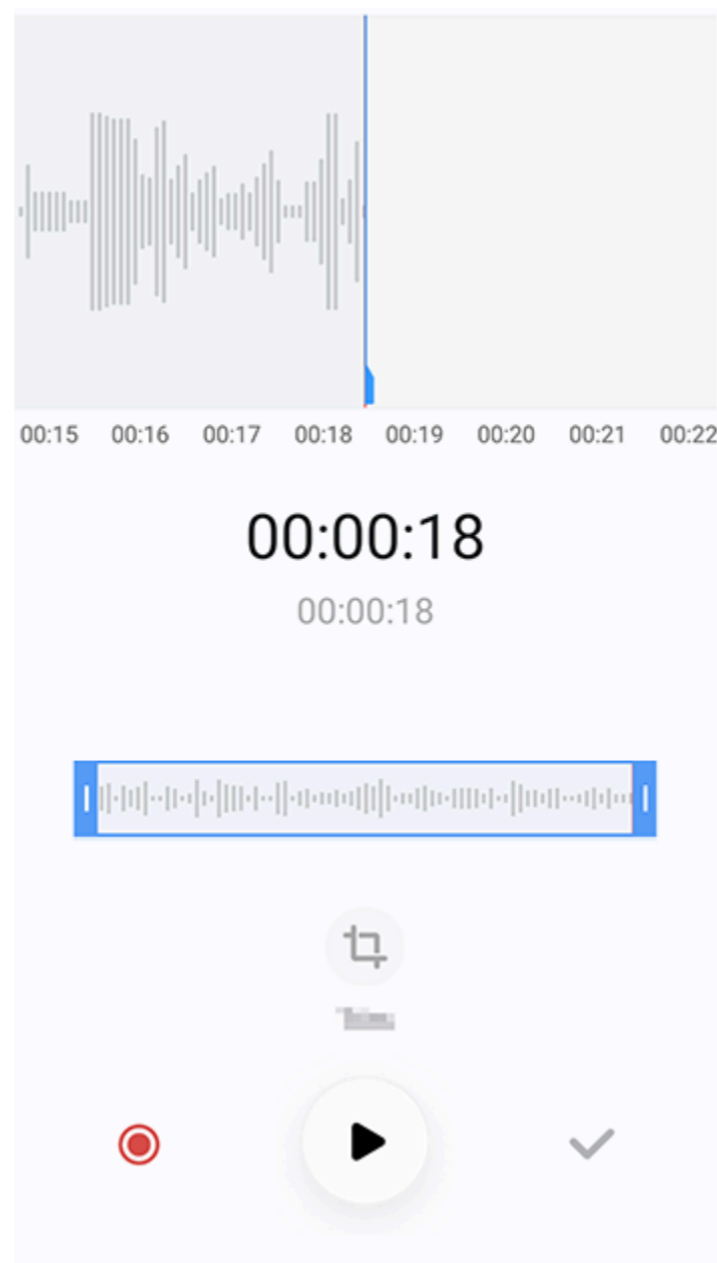

- Klepněte na soubor, přidržte jej a potom klepněte na .
- Na obrazovce přehrávání klepněte na tlačítko  > **Upravit**.



Poznámka

Obrázek je pouze informativní. Některé možnosti nemusí být u některých modelů k dispozici.

Způsob:

1. Přetažením úchytů pro oříznutí  vyberte část nahrávky.
2. Klepnutím na tlačítko  můžete přehrát výběr nebo klepnutím na tlačítko  můžete pokračovat v nahrávání.
3. Klepnutím na tlačítko  zachováte nebo smažete výběr.
4. Klepněte na tlačítko .

Změna pořadí souborů nahrávky

Chcete-li změnit pořadí souborů v seznamu nahrávek:

1. V seznamu nahrávek klepněte na tlačítko  > **Změnit pořadí**.
2. Vyberte preferovaný způsob třídění.

Vyhledání souboru nahrávky

Rychlé vyhledání souboru nahrávky:

1. V seznamu nahrávek klepněte na tlačítko .
2. Do vyhledávacího pole zadejte klíčová slova.

Hodiny



Chcete-li sledovat časy po celém světě, nastavit budíky a využívat další funkce, klepněte na tlačítko  na domovské obrazovce.

Nastavení budíku

Na kartě **Budík** nastavte budík, který má ve stanovený čas připomenout určitou událost.

• Přidání budíku

Způsob:

1. Klepněte na tlačítko  na kartě Budík.
2. Nastavte čas, zvuk a další informace pro budík.
3. Klepněte na tlačítko .

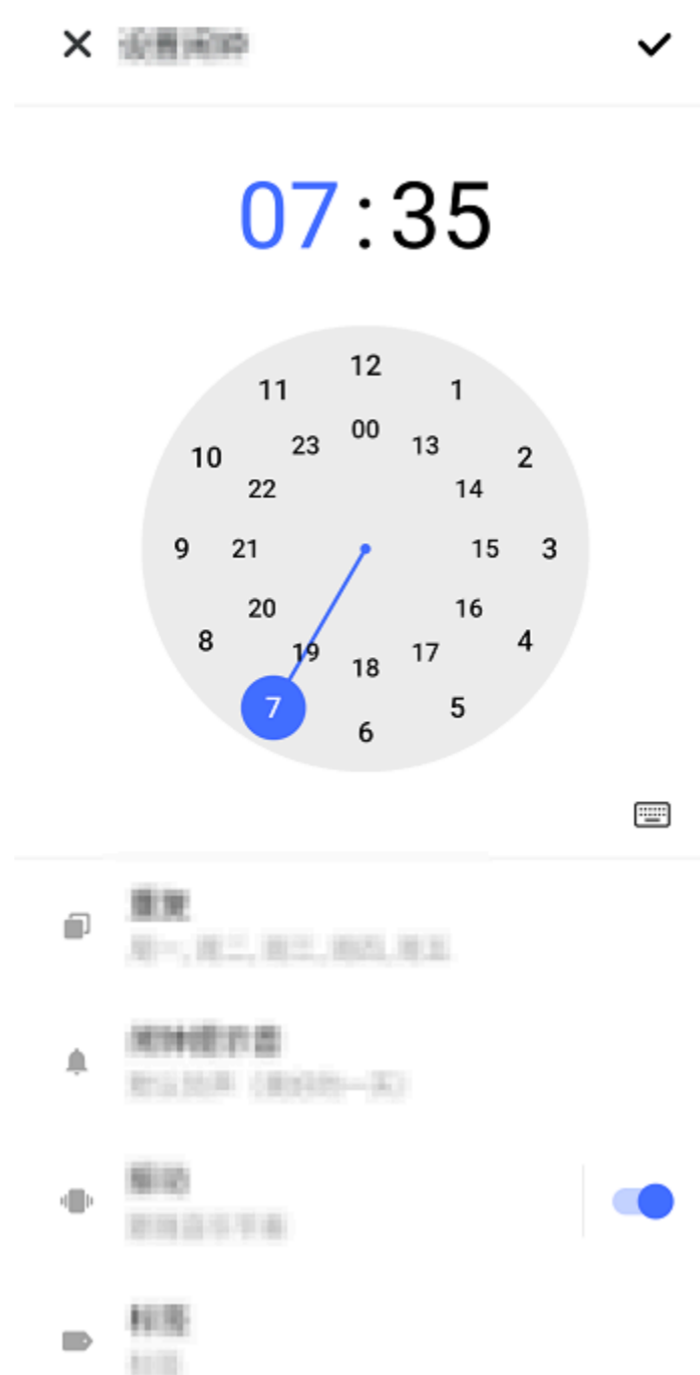



Poznámka

Obrázek je pouze informativní. Některé možnosti nemusí být u některých modelů k dispozici.

Klepnutím na následující ikony zobrazíte další nastavení:

: Na digitálních hodinách: Zadejte požadovanou hodinu a minuty.

: Na analogových hodinách: Posuňte hodinovou ručičku na požadovanou hodinu a potom posuňte minutovou ručičku na požadované minuty.

: Chcete-li, aby se budík opakoval, klepněte na dny v týdnu. Pokud opakování není nastaveno, budík se ve výchozím nastavení spustí jednou.

: Vyberte zvuk pro budík.

: Nastavte zařízení tak, aby při spuštění budíku vibrovalo.



: Jmenovka budíku. Pojmenujte budík.

: Vypněte budík.

: Uložte budík.

• Smazání budíku

Způsob:

1. Na kartě Budík klepněte na tlačítko  > **Vybrat** nebo klepněte na budík a přidržte jej.
2. Vyberte budík, který chcete smazat, nebo klepnutím na tlačítko  vyberte všechny budíky.
3. Klepněte na tlačítko .

• Zapnutí nebo vypnutí budíku

Chcete-li budík zapnout nebo vypnout, zapněte nebo vypněte přepínač vedle něj na kartě Budík.

Zobrazení času v jiných městech

Hodiny vám umožní sledovat místní čas v různých časových pásmech po celém světě a převést časový rozdíl.



• Přidání času v jiných městech

Přidání města:

1. Na kartě Hodiny klepněte na tlačítko .
2. Vyberte města, která chcete přidat.

• Odstranění města

Způsob:

1. Na kartě Hodiny klepněte na tlačítko  > **Vybrat** nebo klepněte na město a přidržte jej.
2. Vyberte město, které chcete odstranit, nebo klepněte na  a vyberte všechno.
3. Klepněte na tlačítko .

Poznámka

Čas ve městě, ve kterém bydlíte, nelze smazat.

• Převodník času

Způsob:

1. Na kartě Hodiny klepněte na tlačítko  > **Převodník času**.
2. Vyberte města, která jste přidali.
3. Vyberte datum a čas na hodinách a místní čas v uvedených městech se automaticky aktualizuje.

Poznámka

Převodník času se objeví pouze tehdy, pokud bylo přidáno více než jedno město.

Nastavení časovače

Časovač umožňuje odpočítávat od určitého času.

Způsob:

1. Na kartě Časovač zadejte čas.
2. Klepnutím na tlačítko  spusťte časovač.

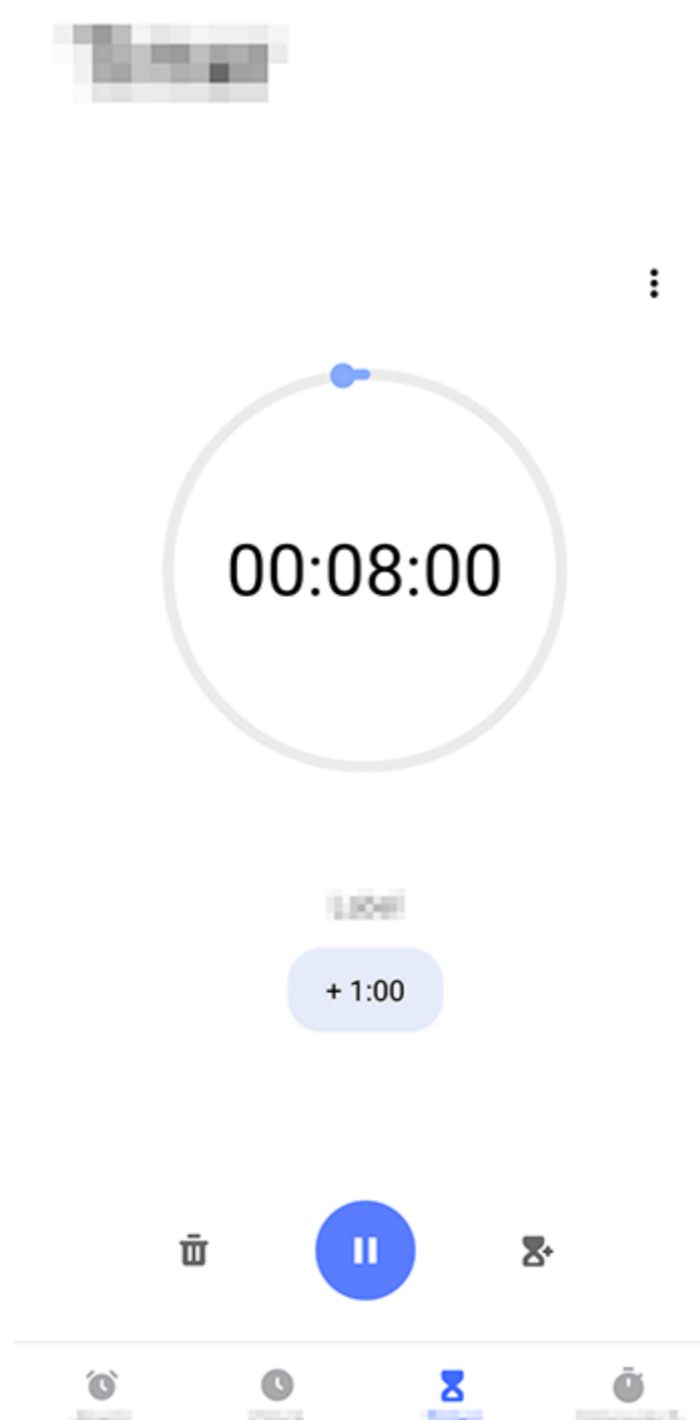



Poznámka

Obrázek je pouze informativní. Některé možnosti nemusí být u některých modelů k dispozici.

Klepnutím na následující ikony zobrazíte další nastavení:

: Smažte časovač.

+: Povolte více časovačů současně.

: Přidejte minutu k hodnotě časovače. Klepnutím na  během odpočítávání dojde k **Resetování**. Klepnutím na tlačítko **Resetovat** restartujte časovač.





: Pozastavte časovač.

: Znovu spusťte časovač.

Povolení stopek

Stopky umožňují měřit čas trvání události.

Způsob:

1. Na kartě Stopky klepněte na tlačítko  a spusťte měření času.
2. Klepnutím na položku  nahrajete kolo, klepnutím na položku  pozastavíte spuštěné stopky a klepnutím na položku  stopky resetujete.
3. Klepnutím na  můžete data kol sdílet nebo kopírovat.

Další nastavení

Další nastavení v aplikaci Hodiny získáte klepnutím na tlačítko  > **Nastavení**.

Kompas

 **Tip: To, zda je aplikace na určitém zařízení podporována a jaké funkce jsou k dispozici, se může lišit podle modelu zařízení, operátora a země/oblasti. Kontaktujte svého distributora nebo poskytovatele služeb a požádejte jej o další informace.**

Pomocí aplikace Kompas můžete vyhledat trasu, zjistit aktuální zeměpisnou šířku a délku, zjistit, zda je objekt vodorovně, a další informace. Chcete-li získat přístup k aplikaci Kompas, klepněte na domovské obrazovce na .

Zobrazení azimutu, zeměpisné šířky a délky

Chcete-li zobrazit azimut i aktuální zeměpisnou šířku a délku, přejděte na **Kompas**.



276°
West

N 22°34'13.45" E 114°3'19.61"

Měření sklonu úhloměrem

Měření úhlu sklonu objektu:

1. Otevřete aplikaci **Úhloměr**.
2. Držte zařízení proti předmětu.
3. Zkontrolujte úhel sklonu zobrazený na obrazovce.

Poznámka

1. Před použitím této funkce zkontrolujte, zda je zařízení umístěno vodorovně a zda není vystaveno elektromagnetickému rušení. Jedině tak získáte přesné výsledky.
2. Chcete-li zobrazit aktuální polohu, povolte nejprve síťové připojení a služby zjišťování polohy.
3. V případě rušení se kompas automaticky přepne na kalibrační obrazovku. Po kalibraci lze směr znovu upravit.
4. Digitální kompas používejte pouze pro základní navigační asistenci. Nespolehejte se na něj při určování přesné polohy, blízkosti, vzdálenosti nebo směru.

vivo.com

 **Tip: To, zda je aplikace podporována na určitém zařízení a jaké funkce jsou k dispozici, se může lišit podle modelu zařízení, operátora a země/oblasti. Další informace získáte od svého distributora nebo poskytovatele služeb.**

Pomocí aplikace **vivo.com** můžete získat aktuální informace o našich novinkách, prozkoumat informace o produktech, vyhledat servisní střediska, přečíst si časté dotazy a další informace.

Poznámka

Chcete-li tuto funkci používat, musíte zařízení připojit k internetu.

Zobrazení novinek a informací o produktu

Zůstaňte v obraze díky nejnovějším zprávám a informacím:

Postup:

- Chcete-li zobrazit informace a zprávy, přejděte na **domovskou stránku**, kde si můžete přečíst informace, které vás zajímají.
- Chcete-li si prohlédnout naše produkty uvedené na trh, přejděte do části **Produkty**.
- Chcete-li porovnat různé modely, přejděte na stránku **Produkty** a klepněte na možnost .
- Chcete-li sdílet informace s ostatními uživateli v komunitě, přejděte na stránku **Komunita**.

Další služby

Přejděte na stránku **Podpora** a proveďte jednu z následujících operací:

- Chcete-li aktivovat elektronický záruční list, přejděte do části **Aktivovat**.
- Chcete-li zobrazit servisní střediska na různých místech, přejděte do nabídky .
- Chcete-li poskytnout zpětnou vazbu nebo návrhy ohledně našich produktů, přejděte do části **Zpětná vazba**.

Motivy

 **Tip: To, zda je aplikace na určitém zařízení podporována a jaké funkce jsou k dispozici, se může lišit podle modelu zařízení, operátora a země/oblasti.**

Kontaktujte svého distributora nebo poskytovatele služeb a požádejte jej o další informace.

Klepnutím na tlačítko  otevřete aplikaci **Motivy**, kde můžete přizpůsobit tapety, motivy, písma a další parametry.

Poznámka

Chcete-li tuto funkci používat, musíte zařízení připojit k internetu.

Stahování a použití nových motivů, písem, tapet, stylů Vždy na displeji a dalších nabídek

Způsob:

1. Přejděte do nabídky **Motivy > Doporučené** nebo **Kategorie**.
2. Vyberte motivy, písma, tapety a styly Vždy na displeji, které preferujete.
3. Po otevření stránky s podrobnostmi postupujte následujícím způsobem:
 - Chcete-li zobrazit bezplatné zdroje, klepněte na tlačítko **Stáhnout > Použít**.
 - Chcete-li zobrazit placené zdroje, klepněte na tlačítko **Bezplatná zkušební verze** nebo **Zakoupit nyní**.

Poznámka

Než vyzkoušíte nebo zakoupíte placené zdroje, přihlaste se k účtu.

Zobrazení místních motivů, písem, tapet nebo stylů Vždy na displeji

Chcete-li zobrazit tapety, motivy, písma a další zdroje, které jsou v zařízení předinstalované nebo stažené, přejděte do části **Motivy > Já** a prozkoumejte je na stránkách **Místní motivy**, **Místní písma**, **Místní tapety** a **Místní styly Vždy na displeji**.

Nastavení dalších motivů

- Chcete-li změnit tapetu domovské obrazovky nebo tapetu zámku obrazovky s motivem, přejděte na položku **Já > Nastavení** a povolte možnost **Měnit tapetu na domovské obrazovce podle motivu** nebo **Měnit tapetu zámku obrazovky podle motivu**.
- Chcete-li aktualizovat zdroje prostřednictvím sítě Wi-Fi, přejděte do nabídky **Já > Nastavení** a povolte možnost **Automatické aktualizace zdrojů přes síť Wi-Fi**.
- Chcete-li, aby motivy inteligentně doporučovaly obsah, který by vás mohl zajímat, přejděte do nabídky **Já > Nastavení** a povolte možnost **Přizpůsobená doporučení**.

Hudba

 **Tip: To, zda je aplikace podporována na určitém zařízení a jaké funkce jsou k dispozici, se může lišit podle modelu zařízení, operátora a země/oblasti.**
Další informace získáte od svého distributora nebo poskytovatele služeb.

Chcete-li přehrávat hudbu uloženou v zařízení nebo hudbu streamovanou přes internet, klepněte na domovské obrazovce na .

Přehrávání hudby

• Panel přehrávání



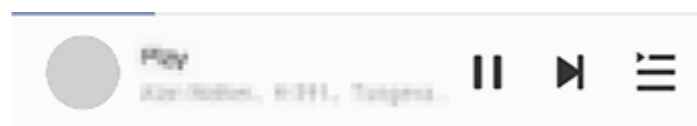

Chcete-li přehrát hudbu, vyberte skladbu v nabídce **Hudba > Seznamy/Skladby/Interpreti/Alba**. Ve spodní části obrazovky se zobrazí panel přehrávání.



Poznámka

Obrázek slouží pouze pro ilustraci. Některé možnosti nemusí být u některých modelů k dispozici.

Podle potřeby klepněte na následující ikony:

-  : Přehrát tuto skladbu.
-  : Pozastavit tuto skladbu.
-  : Přejít na další skladbu v albu nebo seznamu skladeb.
-  : Otevřít seznam skladeb.

• **Obrazovka přehrávání hudby**

Klepnutím na panel přehrávání přejdete na obrazovku přehrávání.

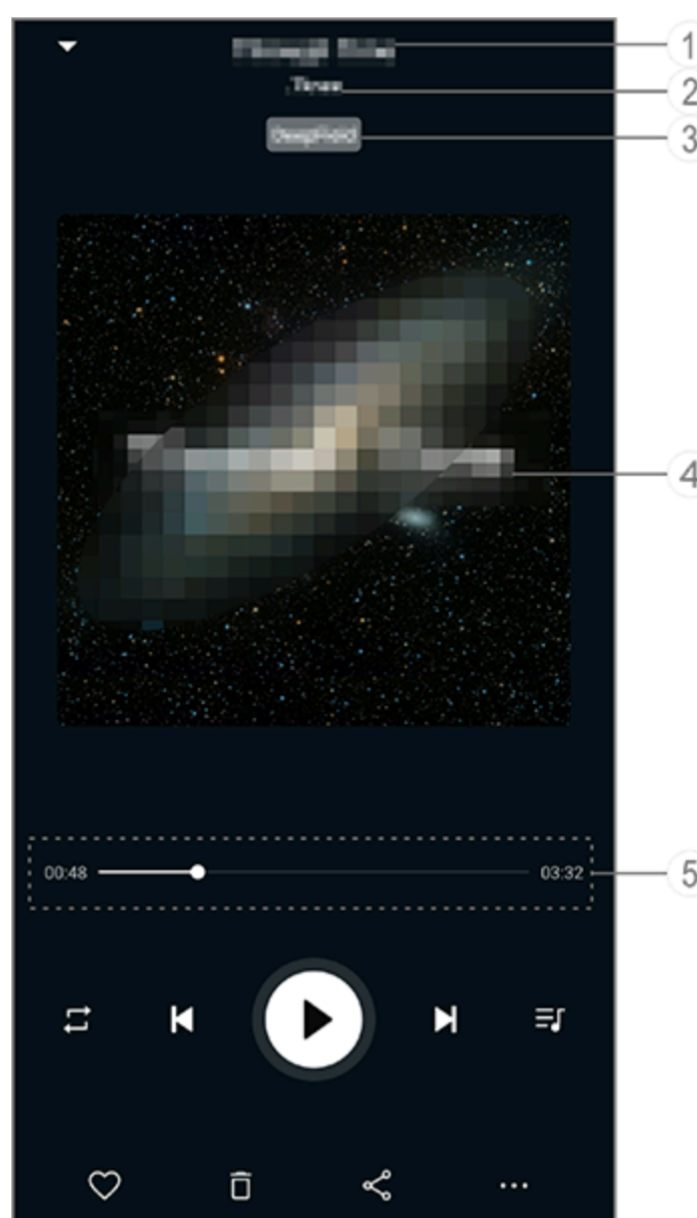















Poznámka

Obrázek slouží pouze pro ilustraci. Některé možnosti nemusí být u některých modelů k dispozici.

- ① Název skladby.
- ② Interpret této skladby.
- ③ Nastavit profily zvuku hlubokého prostoru (dostupné pouze v režimu sluchátek).
- ④ Obrázek obalu této skladby. Provedte některý z následujících kroků:
 - Klepnutím zobrazíte text skladby.
 - Přidržením prstu na textu ho můžete upravit, sdílet nebo si uložit plakát s textem.
- ⑤ Panel průběhu přehrávání.

Další nastavení naleznete v následující tabulce.

	Přetažením upravíte průběh přehrávání
	Přehrát skladby v náhodném pořadí
	Zopakovat vše
	Zopakovat skladbu
	Přejít na předchozí skladbu
	Spustit/obnovit přehrávání

	Pozastavit přehrávání
	Přejít na další skladbu
	Aktuální seznam skladeb
	Přidat tuto skladbu do oblíbených
	Smazat tuto skladbu
	Sdílet tuto skladbu
	Další možnosti, například přidání skladby do seznamu skladeb nebo její nastavení jako vyzvánění (dostupné v některých zemích)
	Zpět

Správa alb

Chcete-li zobrazit album, klepněte na položku **Alba** v aplikaci Hudba.

Můžete také provést některou z následujících akcí:



- Úprava alba: Otevřete album, klepnutím na položku vyberte skladbu a klepnutím na položku **Přidat do seznamu skladeb** nebo **Smazat** ji přidejte do seznamu skladeb nebo smažte.
- Smazání alba: Přidržte prst na albu a klepněte na položku **Smazat**.
- Přidání do seznamu skladeb: Přidržte prst na albu a klepněte na položku **Přidat do seznamu skladeb**.

Zobrazení nebo správa nedávno přehraných skladeb

Chcete-li zobrazit nebo spravovat nedávné seznamy skladeb, přejděte na stránku **Seznamy > Nedávno přehrané**.

• Smazání nedávno přehraných skladeb

Chcete-li smazat nedávno přehrané skladby, postupujte takto:

- Přidržte prst na skladbě, kterou chcete smazat, a klepněte na možnost .
- Klepnutím na tlačítko vyberte skladby, které chcete smazat, a potom klepněte na možnost .

• Sdílení nedávno přehrávaných skladeb

Postup:

1. Přidržte prst na skladbě, kterou chcete sdílet, a klepněte na tlačítko **Sdílet**.
2. Vyberte metodu sdílení skladby.

Vytvoření seznamů skladeb pro správu skladeb

Chcete-li v zařízení spravovat nebo třídit skladby, přejděte do části **Seznamy** a vytvořte nový seznam skladeb.

• Vytvoření nového seznamu skladeb



Postup:

1. Klepněte na možnost **Nový seznam skladeb** v nabídce **Seznamy**.

2. Zadejte název nového seznamu skladeb a klepněte na tlačítko **Uložit**.
3. Chcete-li vlastní seznam skladeb přejmenovat, přidržte na něm prst a klepněte na položku .





• Přidání skladby do seznamu skladeb

Chcete-li přidat skladbu do seznamu skladeb, postupujte takto:

- Otevřete vlastní seznam skladeb, klepnutím na tlačítko  vyberte skladbu a klepněte na tlačítko **Přidat do seznamu skladeb**.
- Přidržte prst na skladbě, kterou chcete přidat do seznamu skladeb, a klepněte na tlačítko .

• Odstranění nebo smazání skladby ze seznamu skladeb

Chcete-li odebrat nebo smazat skladbu ze seznamu skladeb, postupujte takto:

- Otevřete vlastní seznam skladeb, přidržte prst na skladbě, kterou chcete odstranit nebo smazat, a klepněte na položku  nebo .
- Otevřete vlastní seznam skladeb, klepnutím na tlačítko  vyberte skladby, které chcete odstranit, a potom klepněte na tlačítko .

• Smazání seznamu skladeb

Chcete-li smazat seznam skladeb, přidržte prst na vlastním seznamu skladeb, který chcete smazat, a klepněte na tlačítko .

Vyhledávání skladeb uložených ve vašem zařízení, interpretů a alb

Rychle vyhledejte skladbu uloženou v zařízení nebo vyhledejte interpreta či album pomocí klíčových slov.





Postup:

1. Klepnutím na tlačítko  přejděte na obrazovku vyhledávání.
2. Do vyhledávacího pole zadejte klíčová slova skladby, interpreta nebo alba.

Funkce na obrazovce Skladby

Chcete-li přehrát skladbu uloženou v zařízení, přejděte do nabídky **Skladby**.



Přidržte prst na skladbě a proveďte jednu z následujících akcí:

- Klepnutím na tlačítko  skladbu smažete.
- Klepnutím na tlačítko  můžete skladbu sdílet.
- Klepnutím na tlačítko  ji přidáte do seznamu skladeb.
- Klepnutím na tlačítko  ji nastavíte jako vyzvánění (dostupné v některých zemích).
- Klepnutím na tlačítko  zobrazíte nebo upravíte informace o skladbě.

Funkce na obrazovce Interpreti

Chcete-li zobrazit všechny skladby nebo alba interpreta uložené v zařízení, přejděte do nabídky **Interpreti**.

Přidržte prst na interpretovi a proveďte jednu z následujících akcí:

- Klepnutím na tlačítko  interpreta smažete.
- Klepnutím na tlačítko  ji přidáte do seznamu skladeb.

Další funkce



• Vyhledávání skladeb v zařízení

Chcete-li vyhledat skladby v zařízení, klepněte na položky  > **Vyhledat skladby** > **Vyhledat jedním klepnutím**.

• **Povolení nebo zakázání režimu spánku**

Ukončit přehrávání hudby po uplynutí určité doby.

Postup:

1. Klepněte na položku  > **Režim spánku**.
2. Potažením  nastavíte dobu trvání.
3. Klepnutím na tlačítko **Povolit** tuto funkci povolíte.
4. Klepnutím na tlačítko **Zakázat** tuto funkci vypnete.

• **Nastavení různých zvukových profilů**

Chcete-li vybrat zvukový profil, přejděte na možnost  > **Nastavení zvukového profilu**.

- **Hluboký prostor:** Vytvořte si pohlcující zážitek z poslechu.
- **Doporučeno:** Vychutnejte si celou řadu zvukových profilů.
- **Ekvalizér:** Optimalizujte zvukové profily.
- **Na míru sluchátkům:** Optimalizujte zvukové profily v režimu sluchátek.
- **Na míru uchu:** Vychutnejte si lepší zážitek při přehrávání hudby nebo videa pomocí vlastních zvukových profilů.

Poznámka

Některé funkce jsou dostupné pouze v režimu sluchátek.

Počasí

Klepnutím na tlačítko  se dostanete do aplikace **Počasí**, kde si můžete prohlédnout nadcházející počasí.

Poznámka

Chcete-li tuto funkci používat, musíte zařízení připojit k internetu.

Správa měst

• **Přidání města**

Chcete-li se podívat na počasí v jiném městě, přidejte město pomocí služeb zjišťování polohy nebo ho vyhledejte.

Přidání města:

- Do vyhledávacího pole zadejte název města.
- Klepněte na možnost **Přidat aktuální polohu**.
- Najděte město v seznamu počasí a klepněte na tlačítko  > **+**.





Poznámka

Pokud používáte aplikaci Počasí poprvé nebo jste ještě nepřidali své aktuální město, můžete jej přidat pomocí služeb zjišťování polohy.

• **Změna pořadí měst**

Chcete-li změnit pořadí měst v seznamu počasí:

Postup:

1. Klepněte na tlačítko  na obrazovce počasí města v seznamu počasí.
2. Klepněte na tlačítko .
3. Přidržte prst na tlačítku  a přetáhněte ho na požadované místo.
4. Klepněte na tlačítko .

• Smazání města

Smazání města ze seznamu počasí:

Postup:

1. Klepněte na tlačítko  na obrazovce počasí města v seznamu počasí.
2. Přidržte prst na městu, které chcete smazat.
3. Klepněte na tlačítko **Smazat**.

Možnosti na obrazovce počasí



Poznámka

Obrázek slouží pouze pro ilustraci. Některé možnosti nemusí být u některých modelů k dispozici.

- ① Název města.
- ② Aktuální teplota.

Chcete-li změnit jednotku teploty, klepněte na  > **Nastavení** > **Jednotka teploty**.

③ Aktuální povětrnostní podmínky.

④ Vysoká a nízká teplota během dne.

⑤ Potažením na křivce počasí uvidíte změny teploty a povětrnostní podmínky pro příštích 22 hodin.

⑥ Změny teploty a povětrnostních podmínek pro příštích 14 dní.

Chcete-li zobrazit povětrnostní podmínky pro nadcházející dny v jiném formátu, klepněte na  > **Nastavení** > **Formát vícedenní předpovědi**.

• Další možnosti v Počasí

Chcete-li zobrazit další informace o počasí v určitém městě, posuňte obrazovku počasí nahoru.

V následující tabulce je uveden význam jednotlivých ikon.

	Zdánlivá teplota
---	------------------

	Směr větru / síla větru
	Atmosférická teplota
	UV index
	Viditelnost
	Atmosférický tlak
	Východ/západ slunce

Přidání widgetu Počasí na domovskou obrazovku

Kontrola počasí a času v určitém městě na domovské obrazovce:

Postup:

1. Klepněte na tlačítko  na obrazovce počasí města v seznamu počasí.
2. Klepněte na **Nastavení > Počasí na domovské stránce**.
3. Přidržte prst na městu, které chcete přidat.
4. Klepněte na možnost **Přidat**.

Poznámka

Pokud se vybrané město liší od aktuálního města, na widgetu se zobrazí počasí i čas pro obě města.

Sdílení povětrnostních podmínek města s ostatními

Postup:

1. Klepněte na tlačítko  na obrazovce počasí města v seznamu počasí.
2. Klepněte na možnost **Sdílet**.
3. Vyberte styl obrázku, který chcete sdílet.
4. Vyberte metodu sdílení a podle potřeby nasdílejte počasí.

EasyShare

Chcete-li získat přístup k aplikaci **EasyShare**, klepněte na tlačítko  na obrazovce Aplikace nebo na domovské obrazovce. Díky této funkci můžete přenášet soubory mezi zařízeními a přesunout data ze starého telefonu do nového vysokou rychlostí, aniž při tom musíte využívat data.

Základní funkce aplikace EasyShare

• Připojení k jinému zařízení pomocí funkce Chytré skenování

Chcete-li použít funkci Přenos souborů nebo Klonování telefonu, musíte se připojit k jinému zařízení. Za tímto účelem klepněte na tlačítko  na domovské obrazovce a naskenujte QR kód na daném zařízení.

Postup:



1. Zobrazte vygenerovaný QR kód zařízení, ke kterému se chcete připojit.

2. Na domovské obrazovce aplikace EasyShare v zařízení klepněte na tlačítko .
3. Pomocí svého zařízení naskenujte QR kód prvního zařízení.

• Zobrazení souborů odeslaných na jiná zařízení nebo přijatých z jiných zařízení

Pomocí této funkce můžete prohlížet nebo smazat soubory odeslané na jiná zařízení nebo přijaté z jiných zařízení.

Postup:

1. Na domovské obrazovce aplikace EasyShare v zařízení klepněte na tlačítko .
 2. Podle potřeby zobrazte nebo smažte soubor.
- Klepnutím na tlačítko  můžete filtrovat soubory podle typu.
 - Chcete-li smazat záznam nebo soubor, vyberte jej klepnutím na položku  a potom klepněte na možnost **Smazat záznam** nebo **Smazat záznam a soubor**.

Před použitím přenosu souborů nebo klonováním telefonu

• Sdílení aplikace EasyShare s jiným zařízením

Chcete-li přenést soubory nebo přesunout data do zařízení, v němž není nainstalována aplikace EasyShare, klepněte na tlačítko **Sdílet EasyShare** na hlavní obrazovce.

· Sdílení přes Bluetooth:

1. Klepněte na tlačítko **Sdílet přes Bluetooth**.
2. Vyberte zařízení s podporou Bluetooth.
3. Odešlete EasyShare.

· Sdílení přes Wi-Fi:

1. Povolte funkci Wi-Fi v zařízení, ke kterému se chcete připojit.
2. Propojte zařízení pomocí hotspotu.
3. Zadejte adresu URL ve druhém zařízení nebo ho použijte k naskenování QR kódu na svém zařízení.

Poznámka

Chcete-li zjistit adresu URL nebo QR kód, přejděte ve svém zařízení na stránku **Sdílet přes Wi-Fi**.

• Stažení aplikace EasyShare online

Chcete-li přenést soubory nebo přesunout data do zařízení, v němž není nainstalována aplikace EasyShare, můžete také vyzkoušet následující metody.

· Stažení aplikace EasyShare naskenováním QR kódu:

1. Vygenerujte QR kód na svém zařízení pomocí možností **EasyShare > Sdílet EasyShare**.
2. Povolte připojení k internetu na partnerském zařízení a naskenujte QR kód.

· Chcete-li stáhnout aplikaci EasyShare z oficiálního zdroje:

1. Povolte připojení k internetu na partnerském zařízení.
2. Stáhněte si aplikaci EasyShare z oficiálního zdroje.

Poznámka

1. Chcete-li zobrazit webové stránky nebo QR kód, přejděte ve svém zařízení do nabídky **EasyShare > Sdílet EasyShare**.
2. Chcete-li tuto funkci používat, musíte zařízení připojit k internetu.

• Zálohování dat před přenosem souborů

Chcete-li přenést soubory nebo přesunout data do jiného zařízení, můžete si nejprve data zálohovat, abyste předešli jejich ztrátě.

Postup:

1. Otevřete v počítači adresu URL EasyShare.
2. Stáhněte si do počítače aplikaci EasyShare a nainstalujte ji.

3. Data můžete zálohovat nebo spravovat některým z následujících způsobů:
- Připojte telefon k počítači pomocí kabelu USB a proveďte zálohování nebo obnovení.
 - Připojte telefon k počítači pomocí Wi-Fi a proveďte zálohování nebo obnovení.

Poznámka

1. Oficiální webové stránky naleznete v nabídce **EasyShare > Zálohování dat** v zařízení.
2. Chcete-li tuto funkci používat, musíte zařízení připojit k internetu.

Odesílání nebo přijímání souborů

Klepnutím na tlačítko **Přenos souborů** můžete přijímat nebo odesílat soubory vysokou rychlostí, aniž byste museli využívat data. Můžete současně přenášet různé typy souborů.

Příklad zařízení se systémem Android:

• Na odesílajícím zařízení:

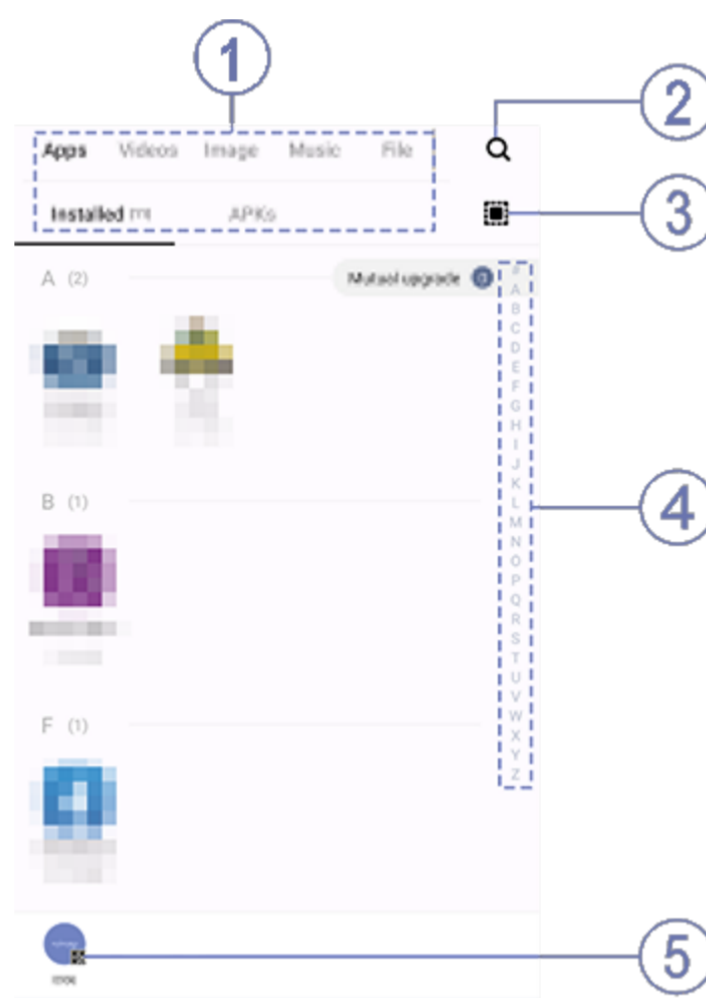

1. Klepněte na ikonu  na odesílajícím zařízení.
2. Vyberte soubory.



Poznámka

Obrázek slouží pouze pro ilustraci. Některé možnosti nemusí být u některých modelů k dispozici.

Soubory můžete vybrat různými způsoby, viz obrázek výše:

- ① Vyberte soubory podle typu.
- ② Klepnutím na tlačítko  vyhledejte konkrétní soubory.
- ③ Klepnutím na tlačítko  vyberte všechny soubory.
- ④ Přejetím prstem nahoru nebo dolů na ukazateli rychle vyberte soubory, které potřebujete.

3. Klepnutím na pozici ⑤ zobrazíte QR kód.
4. Zobrazte kód QR přijímajícímu zařízení, aby jej bylo možné naskenovat a spárovat s odesílajícím zařízením.

5. Klepněte na tlačítko **Odeslat**.

• Na přijímacím zařízení:

1. Klepněte na  na domovské obrazovce přijímajícího zařízení.
2. Naskenujte QR kód odesílajícího zařízení a připojte se k němu.
3. Přijměte přenos souborů.

Klonovat data ze starého zařízení do nového jedním klepnutím

Klepnutím na tlačítko **Klonování telefonu** můžete přesunout libovolná data ze starého telefonu do nového bez čerpání dat.

Předpokládejme, že aktuální telefon je nový. Postup je následující:

Na starém telefonu:

1. Klepněte na  na starém telefonu.
2. Zobrazte QR kód.
3. Pomocí nového telefonu naskenujte QR kód starého telefonu a spárujte je.
4. Vyberte soubory, které chcete klonovat.
5. Klepněte na tlačítko **Zahájit klonování**.

• Na novém telefonu:

1. Klepněte na  na novém telefonu.
2. Vyberte typ starého telefonu (iPhone nebo Android).
3. Naskenujte QR kód starého telefonu a spárujte jej se starým telefonem.
4. Přijměte přenos souborů.

Poznámka

1. Pokud je starý telefon iPhone, ujistěte se, že aplikace EasyShare byla nainstalována před přenosem souborů.
2. Po dokončení přenosu souborů se data stejných aplikací v novém telefonu přepíše.

Další funkce aplikace EasyShare

Chcete-li se přihlásit k účtu a změnit obrázek profilu, klepněte na obrázek profilu na hlavní obrazovce.

• Přihlášení ke svému účtu

Postup:

1. Klepněte na obrázek profilu na hlavní obrazovce zařízení.
2. Klepněte na tlačítko **Přihlásit se**.
3. Vyberte typ účtu, ke kterému se chcete přihlásit.
4. Zadejte jméno účtu a heslo pro přihlášení k účtu.

• Změna obrázku profilu a přezdívky

Postup:

1. Klepněte na obrázek profilu na hlavní obrazovce zařízení a poté znovu klepněte na obrázek profilu na obrazovce, která se objeví.
2. Proveďte některý z následujících kroků:
 - Chcete-li změnit barvu výchozího obrázku profilu, vyberte z možností barev, které jsou dodávány s telefonem.
 - Chcete-li změnit výchozí obrázek profilu, klepněte na tlačítko  a vyberte ho z alb nebo pořídte novou fotografii.
 - Chcete-li změnit výchozí přezdívku, zadejte novou do zadávacího pole.
3. Klepněte na tlačítko **Uložit**.

Poznámka

V závislosti na zvolené možnosti přihlášení se možnosti dostupné při změně obrázku profilu nebo přezdívky mohou podle daného zařízení lišit.

• Zobrazení týdenního přehledu o přenosu souborů

Postup:

1. Klepněte na svůj obrázek profilu na hlavní obrazovce zařízení.
2. Klepněte na možnost **Týdenní přehled**.
3. Prohlédněte si zprávu z tohoto týdne.

Poznámka

Zpráva se týká pouze převodů uskutečněných v aktuálním týdnu. Pokud v uplynulém týdnu nebyly provedeny žádné převody, nebude vygenerován žádný týdenní přehled.

• Aktualizace EasyShare bez čerpání dat

Chcete-li upgradovat aplikaci EasyShare bez využití jakýchkoliv dat, postupujte následujícím způsobem:

Postup:

1. Klepněte na svůj obrázek profilu na hlavní obrazovce zařízení.
2. Klepněte na tlačítko **Nastavení**.
3. Povolte **Automatickou aktualizaci bez použití dat**.

Poznámka

Jakmile se vytvoří spojení mezi dvěma zařízeními, tato funkce porovná verze aplikace EasyShare nainstalované na těchto zařízeních a upgraduje nižší verzi tak, aby odpovídala verzi vyšší, a to bez čerpání dat. Tím se zajistí, že obě zařízení budou používat stejnou nebo nejnovější verzi aplikace EasyShare.





Poznámky

 **Tip: To, zda je aplikace podporována na určitém zařízení a jaké funkce jsou k dispozici, se může lišit podle modelu zařízení, operátora a země/oblasti. Další informace získáte od svého distributora nebo poskytovatele služeb.**

Poznámky můžete použít ke sledování své inspirace a myšlenek. Aplikaci otevřete klepnutím na  na domovské obrazovce.







Vytvoření poznámky

Vytvoření poznámky:

1. V aplikaci  klepněte na tlačítko  nebo otevřete složku v aplikaci  a poté klepněte na tlačítko .
2. Uložte si poznámku a klepněte na tlačítko .

Možnosti aplikace Poznámky

Otevřete aplikaci Poznámky v režimu celé obrazovky a podle potřeby klepněte na následující ikony:

	Změnit velikost písma nebo formátování textu
	Přidat seznam úkolů
	Změnit stav položky seznamu úkolů
	Nastavit připomenutí
	Vložit obrázek
	Vytvořit hlasovou poznámku

⋮	Změnit pozadí poznámky nebo k ní přidat tabulku
↶/↷	Zrušit nebo zopakovat úpravy

• Změna velikosti písma nebo formátování textu

Chcete-li změnit písmo poznámky, klepněte na **T** a proveďte jednu z následujících operací:

- **B**: Tučný text.
- **I**: Text kurzívou.
- **ABC**: Podtržený text.
- **ABC**: Přeskrtnutý text.
- **A**: Zvýrazněný text.
- **1 2 3** / **•••**: Přepínání mezi seznamy s odrážkami a číslovanými seznamy.
- **⋮**: Přetažením jezdce upravte velikost písma.

• Přidání seznamu úkolů

Zorganizujte si svůj život efektivně vytvořením seznamu úkolů v aplikaci Poznámky.



Postup:

1. Klepněte na tlačítko .
2. Zadejte text a potom klepnutím na položku nebo změňte stav položky seznamu úkolů.
3. Klepněte na tlačítko .

• Nastavení připomenutí

Zapište si úkoly pomocí poznámek a připomenutí rozvrhu, abyste zajistili včasné dokončení.







Postup:

1. Klepněte na tlačítko .
2. Vyberte konkrétní datum a čas připomenutí.
3. Klepněte na tlačítko .

• Vložení obrázku

Vložte do poznámek obrázky, aby byly poutavější.





Postup:

1. Klepněte na tlačítko .
2. Podle potřeby vyberte jednu z následujících možností:
 - Pokud vyberete , pořídte požadovaný snímek a klepněte na tlačítko **OK**.
 - Pokud vyberete , vyberte požadovaný snímek a klepněte na tlačítko .
 - Pokud vyberete , nakreslete obrazec a poté klepněte na .
3. Klepněte na tlačítko .

• Vytvoření hlasové poznámky

Pokud není vhodné dělat poznámky písemné, můžete využít hlasové poznámky.



Postup:

1. Klepněte na tlačítko .
2. Klepnutím na  pozastavte nahrávání nebo klepnutím na  nahrávání úplně zastavte.
3. Klepněte na tlačítko .

• Změna pozadí

Chcete-li změnit pozadí poznámky, klepněte na tlačítko  > **Vzhled** a vyberte požadovaný vzhled.

• Vložení tabulky

Chcete-li do poznámky vložit tabulku, klepněte na položku  > **Tabulka**, zadejte text a klepnutím na položku  poznámku uložte.

Označení poznámky příznakem

Chcete-li označit poznámku příznakem, otevřete ji v režimu celé obrazovky a klepněte na tlačítko .

Vyhledání poznámky

Pokud chcete poznámku rychle najít, klepněte na možnost  v nabídce  nebo .

Přizpůsobení poznámky

Pokud chcete poznámku přizpůsobit, klepněte na možnost  > **Nastavení** v nabídce  nebo .

Připnutí poznámky

Připnutí poznámky:

1. Přidržte prst na poznámce v seznamu poznámek.
2. Klepněte na tlačítko **Připnout**.

Šifrování/dešifrování poznámky

• Šifrování poznámky

Poznámku můžete zašifrovat následujícím způsobem:

- Přidržte prst na poznámce v seznamu poznámek a klepněte na **Šifrovat**.
- Otevřete poznámku v režimu celé obrazovky a klepněte na tlačítko .

Nastavení hesla pro poznámku:

1. Klepněte na tlačítko .
2. Klepnutím na tlačítko **Možnosti hesla** vyberte typ hesla.
3. Nastavte heslo na základě výzvy na obrazovce.

• Dešifrování poznámky

Šifrovanou poznámku můžete dešifrovat pomocí následujícího postupu:

- Přidržte prst na poznámce v seznamu poznámek a klepněte na **Dešifrovat**.
- Otevřete poznámku v režimu celé obrazovky a klepněte na tlačítko .

Poznámka



Po dešifrování poznámky je třeba při opětovném zašifrování obnovit heslo pro ochranu soukromí.

Sdílení nebo uložení poznámky



Otevřete poznámku v režimu celé obrazovky a klepnutím na tlačítko  ji uložte nebo sdílejte s ostatními.

Smazání poznámky



Smazání jedné nebo několik poznámek:

- Přidržte prst na poznámce a klepněte na tlačítko **Smazat**.
- Klepněte na tlačítko  v seznamu poznámek, vyberte jednu nebo více poznámek a klepněte na tlačítko .
- Otevřete poznámku v režimu celé obrazovky a klepněte na tlačítko  > **OK**.

• Nedávno smazané poznámky

Chcete-li zobrazit nedávno smazané poznámky, klepněte na tlačítko  > **Nastavení** > **Nedávno smazané** v nabídce  nebo .

Trvalé smazání nebo obnovení poznámky:

- Přidržte prst na poznámce a ve vyskakovacím okně vyberte možnost **Smazat trvale** nebo **Obnovit**.
- Otevřete poznámku a klepněte na tlačítko  nebo .

Poznámka

Obsah ve složce Nedávno smazané bude uchován pouze po dobu 60 dní. Poté bude trvale odstraněn.

Prohlížeč

 **Tip: To, zda je aplikace podporována na určitém zařízení a jaké funkce jsou k dispozici, se může lišit podle modelu zařízení, operátora a země/oblasti. Další informace získáte od svého distributora nebo poskytovatele služeb.**



Klepnutím na tlačítko  se dostanete do aplikace **Prohlížeč**, kde můžete procházet web, vyhledávat na webu konkrétní informace a dělat další věci.

Poznámka

Funkce vyžaduje připojení k internetu.

Vyhledání adresy URL nebo obsahu

Chcete-li vyhledat webové stránky nebo obsah z aplikace :

- Do vyhledávacího pole zadejte klíčová slova hledání.
- Klepnutím na tlačítko  vyhledejte to, co požadujete.
- Klepnutím na tlačítko  povolte hlasové vyhledávání.

Zobrazení a úprava historie procházení a záložek

Pomocí této funkce můžete prohlížet a upravovat historii procházení a záložky.

• Zobrazení a úprava záložek



Postup:

1. Přejděte do nabídky  >  > **Záložky**.
2. Proveďte některý z následujících kroků:

- Chcete-li smazat adresu URL, přidržte na ní prst a klepněte na položku **Smazat záložku**.
- Chcete-li změnit pořadí adres URL, klepněte na položku **Vybrat**, přidržte prst na možnosti , abyste je mohli přesunout na požadovaná místa.

• Zobrazení a úprava historie procházení





Postup:

1. Přejděte do nabídky  >  > **Historie**.
2. Proveďte některý z následujících kroků:
 - Chcete-li smazat adresu URL, klepněte na položku **Vybrat**, vyberte adresu URL a potom klepněte na položku **Smazat**.
 - Chcete-li smazat veškerou historii, klepněte na položku **Vymazat vše**.

Anonymní režim

Pomocí anonymního režimu můžete navštěvovat webové stránky, aniž by se zobrazovaly v historii prohlížení a vyhledávání.

Postup:

1. Přejděte do nabídky  >  >  **Otevřít novou anonymní kartu**.
2.  v horní části obrazovky označuje, že jste v anonymním režimu.

Poznámka

V anonymním režimu nemůžete v prohlížeči pořizovat snímky obrazovky ani nahrávat obrazovku.

vivoCloud

 **Tip: To, zda je aplikace podporována na určitém zařízení a jaké funkce jsou k dispozici, se může lišit podle modelu zařízení, operátora a země/oblasti. Další informace získáte od svého distributora nebo poskytovatele služeb.**

Klepnutím na tlačítko  získáte přístup k aplikaci **vivoCloud**, kde můžete zálohovat svá data do cloudu nebo obnovit zálohovaná data do zařízení.

Poznámka

Chcete-li tuto funkci používat, musíte zařízení připojit k internetu.

Zálohování nebo obnovení kontaktů, SMS zpráv, poznámek, webových záložek, seznamu blokových a dalších dat

Způsob:

1. Přihlaste se k  vivoCloud.
2. Proveďte některý z následujících kroků:
 - Chcete-li si data zazálohovat do cloudu, najděte si příslušná data a klepněte na možnost **Zálohovat**.
 - Chcete-li obnovit data, která byla zazálohována do cloudu, najděte si příslušná data a klepněte na tlačítko **Obnovit**.
 - Chcete-li uspořádat místní a cloudová data, najděte si příslušná data, klepněte na tlačítko **Uspořádání dat** a podle potřeby data slučte nebo přepište.

Poznámka

1. Pokud nemáte účet vivo, nejprve se zaregistrujte.
2. Najednou se můžete přihlásit pouze k jednomu účtu vivo.

3. Během zálohování a obnovy zůstaňte připojeni k internetu.

V-Appstore

 **Tip: To, zda je aplikace podporována na určitém zařízení a jaké funkce jsou k dispozici, se může lišit podle modelu zařízení, operátora a země/oblasti. Další informace získáte od svého distributora nebo poskytovatele služeb.**



Klepnutím na tlačítko  na domovské obrazovce můžete procházet doporučené aplikace a stahovat je bez přihlášení.

Poznámka

Funkce vyžaduje připojení k internetu.

Vyhledání aplikace

Vyhledání aplikace:

1. Klepněte na možnost  v horní části obrazovky.
2. Do vyhledávacího pole zadejte název aplikace.
3. Klepněte na tlačítko .

Stahování aplikací

Chcete-li stáhnout a nainstalovat aplikaci, klepněte vedle ní na možnost **Instalovat**.

• Správa stažených aplikací

Správa aplikací stažených do zařízení:

- Klepněte na tlačítko .
- Klepněte na tlačítko  > **Správa stahování**.

Hodnocení aplikace

Chcete-li zobrazit hodnocení aplikací nebo mezi nimi přepínat, klepněte na tlačítko .

Osobní správa

Chcete-li spravovat aplikace nebo se přihlásit do svého účtu, přejděte do nabídky .

• Aktualizace aplikací

Chcete-li aktualizovat aplikace, přejděte do nabídky  > **Aktualizace aplikací** a aktualizujte aplikace podle svých požadavků:

- Chcete-li aktualizovat všechny aplikace, klepněte na položku **Aktualizovat vše**.
- Chcete-li aktualizovat některé aplikace, klepněte vedle aplikací na položku **Aktualizovat**.
- Chcete-li ignorovat aktualizace, klepněte vedle aplikací na tlačítko  > **Ignorovat**.

• Odinstalace aplikací

Odinstalování aplikace:

1. Klepněte na tlačítko .

2. Vyberte aplikaci, kterou chcete odinstalovat.
3. Klepněte na tlačítko **Odinstalovat**.

• Uvolnění místa

Chcete-li vyčistit zbývající data v zařízení, klepněte na položku **Čištění místa**.

• Náповěda a zpětná vazba

Chcete-li získat přístup k častým dotazům a poskytnout zpětnou vazbu, přejděte na stránku **Náповěda a zpětná vazba**.

• Další nastavení

Chcete-li nakonfigurovat další nastavení pro V-Appstore, klepněte na tlačítko .

Herní prostor

 **Tip: To, zda je aplikace na určitém zařízení podporována a jaké funkce jsou k dispozici, se může lišit podle modelu zařízení, operátora a země/oblasti. Kontaktujte svého distributora nebo poskytovatele služeb a požádejte jej o další informace.**

Herní prostor

Zde si můžete prohlédnout hry nainstalované v zařízení, čas, který jste v poslední době strávili hraním her, nebo jiná data.

Způsob:

1. Přejděte do nabídky **Herní prostor**.
2. Proveďte některý z následujících kroků:
 - Přejetím prstem po kartách zobrazte nainstalované hry a klepnutím na kartu rychle spusťte hru.
 - Klepnutím na tlačítko **Údaje o hře** zobrazíte čas, který jste strávili v jednotlivých hrách, a celkovou dobu trvání za posledních sedm dní.

Video

 **Tip: To, zda je aplikace podporována na určitém zařízení a jaké funkce jsou k dispozici, se může lišit podle modelu zařízení, operátora a země/oblasti. Další informace získáte od svého distributora nebo poskytovatele služeb.**

Tato aplikace automaticky vyhledá videa ve vašem zařízení a zobrazí je. Na domovské obrazovce klepněte na tlačítko .

Přehrání videa

Přehrání videa uloženého v zařízení:

1. Přejděte do části **Video** nebo **Složky**.
2. Klepnutím na video ho přehrajete.

Možnosti během přehrávání



Během přehrávání videa:

- Přejetím prstem po obrazovce nahoru nebo dolů upravíte hlasitost a jas.
- Klepnutím na obrazovku zobrazíte nebo skryjete ovládací tlačítka. Podle potřeby klepněte na následující ikony:

	Zrcadlit video na jiném zařízení
	Nastavit velikost přehrávaného videa, rychlost a další vlastnosti
	Uzamknout orientaci obrazovky během přehrávání
	Přehrát předchozí/další video
	Pozastavit přehrávání
	Pořídit snímek obrazovky během přehrávání videa
	Přehrát video v plovoucím okně
	Otočit video



Sdílet video

Pokud chcete sdílet video s ostatními, přejděte na možnost **Videa** nebo **Složky** a proveďte některou z následujících akcí:

- Přidržte prst na videu a klepněte na tlačítko .
- Klepnutím na tlačítko  video vyberte a pak klepněte na tlačítko .



Smazání videa

Pokud chcete smazat video, přejděte na možnost **Videa** nebo **Složky** a proveďte některou z následujících akcí:

- Přidržte prst na videu a klepněte na tlačítko .
- Klepnutím na tlačítko  video vyberte a pak klepněte na tlačítko .

Přejmenování videa

Pokud chcete přejmenovat video, přejděte na možnost **Videa** nebo **Složky** a proveďte některou z následujících akcí:

- Přidržte prst na videu a klepněte na tlačítko .
- Klepnutím na tlačítko  video vyberte a pak klepněte na tlačítko .

Změna pořadí videí

Chcete-li změnit pořadí souborů v seznamu videí:

1. Přejděte do části **Videa** a klepněte na tlačítko  > .

2. Vyberte preferovaný způsob řazení.

Vyhledání videa

Rychlé vyhledání videa:

1. V seznamu klepněte na .
2. Do vyhledávacího pole zadejte klíčová slova.

Aplikace Google

Společnost Google poskytuje celou řadu zábavních aplikací, aplikací sociálních sítí a dalších aplikací. Chcete-li používat určité aplikace, budete se možná muset přihlásit ke svému účtu Google. Další informace najdete na stránce nápovědy jednotlivých aplikací.

Služby Google

Chrome/Google: Vyhledávejte informace a procházejte web.

Gmail: Odesílejte nebo přijímejte e-maily.

Mapy: Určete svou polohu a získejte přístup k dalším informacím založeným na poloze, jako jsou rekreační a zábavní zařízení v okolí.

YT Music: Procházejte a streamujte hudbu nebo videa uložená v zařízení.

YouTube: Sledujte videa, která sdílejí ostatní, nebo nahrávejte vlastní.

Fotky: Spravujte a upravujte všechny fotografie a videa uložená v zařízení.

Asistent Google: Volejte, plánujte trasy a provádějte další úkoly hlasem.

Meet: Uskutečňujte videohovory.

Files od Googlu: Prohlížejte si nebo spravujte soubory, aplikace a další data uložená v zařízení.

Peněženka: Uložte si a používejte karty, kupóny, digitální klíč do auta, identifikační karty a další informace.

Kalendář: Zobrazujte data, nastavujte připomenutí událostí a provádějte další akce.

Obchod Play: Vyhledávejte a stahujte nejnovější aplikace, hry, filmy, hudbu a další obsah pro systém Android.

Telefon: Volejte a přijímejte hovory.

Kontakty: Přidávejte a ukládejte kontakty.

Zprávy: Odesílejte a přijímejte soubory, jako jsou SMS zprávy, fotografie, videa nebo zvukové soubory.

Poznámka

1. Některé aplikace nemusí být k dispozici nebo se jejich funkce mohou lišit v závislosti na oblasti a poskytovateli služeb.
2. Chcete-li používat některé funkce, musíte zařízení připojit k internetu.



 **Tip: To, zda je aplikace podporována na určitém zařízení a jaké funkce jsou k dispozici, se může lišit podle modelu zařízení, operátora a země/oblasti. Další informace získáte od svého distributora nebo poskytovatele služeb.**

Chcete-li zobrazit nebo odeslat zprávy, klepněte na domovské obrazovce na tlačítko .

Odesílání zpráv













Zprávy můžete odeslat, pokud volaný kontakt není k dispozici pro hovor.

Postup:

1. Přejděte do aplikace Zprávy a klepněte na tlačítko .
2. Zadejte obsah zprávy.
3. Do pole **Příjemce** zadejte telefonní číslo příjemce.
4. Klepněte na tlačítko .

Přehled obrazovky Nová zpráva

Chcete-li odeslat zprávu MMS, klepněte na tlačítko  a podle potřeby klepněte na ikony níže:

	Vložit obrázek
	Pořídit fotografii
	Vložit kontakt
	Naplánované zprávy
	Vložit video
	Natočit video
	Vložit soubor záznamu
	Přepnout mezi SMS a MMS
	Vložit poznámku
	Vložit zvuk
	Vložit soubor
	Vložit snímek

	Vložit záložku
---	----------------

Vyhledat ve zprávách



Rychlé vyhledání zprávy v seznamu zpráv:

Postup:

1. Klepněte na tlačítko .
2. Zadejte klíčové slovo.
3. Vyberte požadovanou zprávu.



Přeposílání zpráv

Přeposlání zprávy:

- Přidržte prst na zprávě a klepněte na tlačítko **Přeposlat**.
- Klepnutím na tlačítko  zprávu vyberte a klepněte na tlačítko .

Telefonát odesílateli zprávy

Telefonát odesílateli zprávy:

- Přejedte prstem doleva přes zprávu a klepněte na tlačítko .
- Otevřete zprávu v režimu celé obrazovky a klepněte na tlačítko .

Přidání odesílatele zprávy do kontaktů/seznamu blokových

Přidání odesílatele zprávy do kontaktů/seznamu blokových:

- V seznamu zpráv přidržte prst na zprávě a klepněte na položku **Přidat do kontaktů** nebo **Přidat do seznamu blokových**.
- V zobrazení zprávy na celou obrazovku klepněte na tlačítko  > **Přidat do kontaktů** nebo **Přidat do seznamu blokových**.

Poznámka



Jakmile je kontakt přidán na seznam blokových, nebudete od něho dostávat žádné telefonní hovory ani zprávy.

Mazání zpráv

Smazání zprávy ze seznamu zpráv:

- Přidržte prst na zprávě a klepněte na tlačítko **Smazat**.
- Přejedte prstem doleva přes zprávu a klepněte na tlačítko .

Smazání zprávy v zobrazení na celou obrazovku:

- Přidržte prst na zprávě a klepněte na tlačítko **Smazat**.
- Klepnutím na tlačítko  zprávu vyberte a klepněte na tlačítko .

Blokování nežádoucích zpráv

Pokud si od určitých kontaktů nepřejete dostávat zprávy, můžete je zablokovat. Přejděte do části  > **Blokovat nežádoucí zprávy**.

• **Přidání na seznam blokových**

Chcete-li blokovat hovory nebo zprávy z určitého čísla, přidejte ho na seznam blokových.

Postup:

1. Přejděte na **Seznam blokovanych**.
2. Klepněte na tlačítko **+**.
3. Vyberte čísla, která chcete zablokovat.
4. Klepněte na tlačítko **+**.



• **Nastavení, zda chcete přijímat oznámení u blokovanych zpráv**

Chcete-li nastavit, zda se mají zobrazit oznámení, když jsou zprávy blokovány:

1. Klepněte na možnost **Oznámení**.
2. Vyberte typ oznámení.

• **Smazání blokovanych zpráv**

Smazání blokovane zpravy ze seznamu **Blokovanych zpráv**:

- Přidržeťte prst na zprávě a klepněte na tlačítko **Smazat**.
- Klepnutím na tlačítko  zprávu vyberte a klepněte na tlačítko .

Tipy

 **Tip: To, zda je aplikace na určitém zařízení podporována a jaké funkce jsou k dispozici, se může lišit podle modelu zařízení, operátora a země/oblasti. Kontaktujte svého distributora nebo poskytovatele služeb a požádejte jej o další informace.**

Další informace o některých nových zajímavých funkcích najdete v části Tipy, kde si můžete prohlédnout užitečné tipy a triky v jednotlivých částech.

Poznámka

Chcete-li tuto funkci používat, musíte zařízení připojit k internetu.







Telefon

 **Tip: To, zda je aplikace podporována na určitém zařízení a jaké funkce jsou k dispozici, se může lišit podle modelu zařízení, operátora a země/oblasti. Kontaktujte svého distributora nebo poskytovatele služeb a požádejte jej o další informace.**

Chcete-li uskutečnit nebo přijmout hovor, klepněte na tlačítko  na domovské obrazovce.

Uskutečnění hovoru

Způsob:

1. Otevřete .
2. Jedním z následujících způsobů vyberte kontakt:
 - Zadejte číslo na klávesnici a klepněte na tlačítko .
 - Zadejte několik prvních písmen jména kontaktu, abyste kontakt rychle našli.
 - Klepněte na kontakt v seznamech hovorů.
 - Přetáhněte kontakt z  doleva a pak klepněte na tlačítko .
 - Klepněte v  na kontakt a potom klepněte na tlačítko .

Poznámka



Klávesnici zobrazíte klepnutím na tlačítko .

Přijetí nebo odmítnutí hovoru

Podle pokynů níže přijměte nebo odmítněte hovor.



• Přijetí hovoru

Přijetí hovoru:

- Při příchozím hovoru v režimu celé obrazovky: Když je obrazovka zamknutá, potáhněte prstem dolů.
- Při příchozím hovoru v režimu celé obrazovky: Když je obrazovka odemknutá, klepněte na tlačítko .
- Na vyskakovací obrazovce příchozího hovoru: Klepněte na tlačítko .







• Odmítnutí hovoru

Odmítnutí hovoru:

- Při příchozím hovoru v režimu celé obrazovky: Když je obrazovka zamknutá, potáhněte prstem nahoru.
- Při příchozím hovoru v režimu celé obrazovky: Když je obrazovka odemknutá, klepněte na tlačítko .
- Chcete-li hovor odmítnout a odpovědět zprávou, klepněte na tlačítko  v režimu celé obrazovky příchozího hovoru.
- Na vyskakovací obrazovce příchozího hovoru: Klepněte na tlačítko .

Ikony akcí během hovoru

Informace o ikonách akcí během hovoru naleznete v tabulce níže.

	Záznam probíhajícího hovoru
	Přidržení probíhajícího hovoru
	Ztlumení mikrofону
	Provedení dalšího hovoru během probíhajícího hovoru
	Uskutečnění videohovoru
	Povolení hlasitého odposlechu
	Rozbalení/skrytí klávesnice

Poznámka

1. To, zda je aplikace podporována na určitém zařízení a jaké funkce jsou k dispozici, se může lišit podle modelu zařízení, operátora a země/oblasti.
2. Pokud na svém zařízení nemůžete najít určitou možnost, znamená to, že tato funkce není podporována.

Nastavení telefonu

Chcete-li nakonfigurovat nastavení přidružené k aplikaci Telefon, přejděte na možnost  > **Nastavení hovoru**.

- Chcete-li odmítnout zprávy nebo hovory od určitých kontaktů, klepněte na možnost **Blokovat obtěžující hovory**.
- Chcete-li přizpůsobit zprávy s odmítnutím, klepněte na možnost **Odmítnout příchozí hovor SMS zprávou**.
- Chcete-li nastavit telefon tak, aby při přijetí nebo ukončení hovoru zavibroval, klepněte na možnost **Vibrovat při přijetí/ukončení hovoru**.
- Chcete-li uskutečnit rychlý hovor klepnutím a přidržením číselné klávesy, klepněte na položku **Rychlé vytáčení** a přiřaďte kontakt k číslu.
- Pokud chcete při odemknutí obrazovky ponechat hovory ve vyskakovacím okně nebo v režimu celé obrazovky, klepněte na možnost **Zobrazení hovoru při odemknutí**.

Kontakty

 **Tip: To, zda je aplikace podporována na určitém zařízení a jaké funkce jsou k dispozici, se může lišit podle modelu zařízení, operátora a země/oblasti. Další informace získáte od svého distributora nebo poskytovatele služeb.**

Chcete-li vytvořit nebo spravovat kontakty, klepnutím na tlačítko  na domovské obrazovce otevřete aplikaci Kontakty.

Import kontaktů

Import kontaktů do zařízení:

- Klepněte na možnost **Importovat z úložného zařízení** a vyberte soubor kontaktů, které chcete importovat. Vybraná data kontaktů se automaticky importují do zařízení.

Poznámka

Tato funkce je k dispozici pouze v případě, že je seznam kontaktů prázdný.

- Klepněte na tlačítko **Importovat z cloudového úložiště**, přihlaste se pro přístup ke **Kontaktům** a klepnutím na tlačítko **Obnovit** synchronizujte zálohované údaje kontaktů se svým zařízením.





Poznámka

1. Tato funkce je k dispozici pouze v případě, že je seznam kontaktů prázdný.
2. Funkce vyžaduje připojení k internetu.

- Přejděte do nabídky  > **Nastavení kontaktů** > **Import/Export** > **Importovat z úložného zařízení** a vyberte soubor kontaktů, které chcete importovat. Vybraná data kontaktů se automaticky importují do zařízení.

Vytvoření kontaktů



Postup:

1. Klepněte na tlačítko .
2. Proveďte některý z následujících kroků:
 - Chcete-li nastavit obrázek profilu kontaktu, klepněte na položku  > **Vybrat z alba** nebo **Vyfotografovat** a pořídte nebo vyberte požadovanou fotografii a klepněte na .
 - Chcete-li zadat údaje jako jméno a telefonní číslo kontaktu, klepněte na příslušná pole.
3. Klepněte na tlačítko .



Úprava kontaktů

Kontakty můžete upravovat jedním z následujících způsobů:

1. způsob:

1. Klepněte na kontakt.
2. Klepněte na tlačítko .
3. Po provedení úprav klepněte na tlačítko .



2. způsob:

1. Klepněte na tlačítko .
2. Zadejte jméno kontaktu a ze všech odpovídajících kontaktů vyhledejte přesný kontakt, který chcete upravit.
3. Klepněte na tlačítko **OK**.
4. Po provedení úprav klepněte na tlačítko .

Sloučení duplicitních kontaktů

Slučte kontakty s duplicitními jmény nebo telefonními čísly.

Postup:

1. Přejděte na možnost  > **Nastavení kontaktů** > **Sloučit duplicitní kontakty**.
2. Vyberte kontakty, které chcete sloučit, nebo klepnutím na tlačítko  vyberte vše.
3. Klepněte na tlačítko .

Poznámka

Tato funkce funguje pouze u kontaktů uložených ve stejném umístění.

Sdílení kontaktů

Sdílení kontaktu s ostatními:

- Klepněte na kontakt a potom na **kartu QR kódu se jménem**. Vygenerujete QR kód, který budete moci naskenovat jinými zařízeními.
- Klepněte na kontakt a přejděte na možnost  > **Sdílet** > **Jako text** nebo **Jako přílohu**.
- Přidržte prst na kontaktu a přejděte na možnost **Sdílet** > **Jako text** nebo **Jako přílohu**.

Mazání kontaktů

Jeden kontakt nebo několik kontaktů smažete některým z následujících způsobů:

1. způsob:

1. V aplikaci Kontakty klepněte na tlačítko .
2. Vyberte jeden nebo více kontaktů, které chcete smazat, nebo klepnutím na tlačítko  vyberte všechny.
3. Klepněte na tlačítko  > **Smazat**.

2. způsob:

1. V aplikaci Kontakty klepněte na kontakt.
2. Přejděte na možnost  > **Smazat kontakty** > **Smazat**.

3. způsob:



1. V aplikaci Kontakty přidržte prst na kontaktu, který chcete vybrat.
2. Klepněte na možnost **Smazat** > **Smazat**.



• **Zobrazení nedávno smazaných kontaktů**

Smazané kontakty můžete obnovit nebo je trvale smazat.

1. V aplikaci Kontakty přejděte do části  > **Nastavení kontaktů** > **Nedávno smazané**.

2. Proveďte některý z následujících kroků:

· Chcete-li kontakty smazat trvale, klepnutím na tlačítko  vyberte jeden nebo více kontaktů nebo klepnutím na tlačítko  vyberte všechny kontakty, a poté klepněte na tlačítko  > **OK**.

· Chcete-li obnovit smazané kontakty, klepnutím na tlačítko  vyberte jeden nebo více kontaktů nebo klepnutím na tlačítko  vyberte všechny kontakty, a poté klepněte na tlačítko .

· Chcete-li zakázat funkci Nedávno smazané, klepněte na možnost  > **Zakázat nedávno smazané**.

Poznámka

1. Tato funkce funguje pouze u kontaktů uložených v zařízení.

2. Obsah ve složce Nedávno smazané se uchová po dobu 30 dnů. Poté bude trvale odstraněn.

Oblíbené kontakty

Časté kontakty můžete označit jako oblíbené, abyste k nim měli snadný přístup z nabídky **Oblíbené**.

· Klepněte na tlačítko  > , vyberte jeden nebo více kontaktů nebo klepnutím na tlačítko  vyberte všechny kontakty, a poté klepněte na možnost **Přidat**.

· V aplikaci Kontakty klepněte na tlačítko .

Vyhledávání kontaktů

Rychlé vyhledání kontaktu ze seznamu kontaktů:

· V aplikaci Kontakty klepněte na iniciály kontaktu v rejstříku vpravo.

· V aplikaci Kontakty klepněte na tlačítko  a do vyhledávacího pole zadejte jméno nebo telefonní číslo kontaktu.

Export kontaktů

Exportujte kontakty ze zařízení následujícím způsobem:

Postup:

1. Přejděte do části  > **Nastavení kontaktů** > **Import/Export** > **Export do úložného zařízení**.

2. Vyberte kontakty, které chcete exportovat, nebo klepnutím na tlačítko  vyberte vše.



3. Klepněte na tlačítko **Exportovat** > **Uložit**.

Správa skupin kontaktů

Pomocí funkce **Skupiny** můžete uspořádat kontakty podle společnosti, času kontaktu nebo jiných atributů. Můžete také odesílat zprávy členům skupiny nebo nastavit pro skupinu jedinečné vyzvánění.

• **Vytvoření skupin**



Postup:









1. Vytvoření skupiny: Přejděte do části  > , zadejte název nové skupiny a klepněte na tlačítko **OK**.

2. Přidání členů: Vyberte kontakty, které chcete přidat do nové skupiny, a potom klepněte na položku .

• **Úprava skupin**

Z :

· Chcete-li přidat kontakty, vyberte skupinu, klepnutím na ikonu  vyberte kontakty, které chcete přidat, a poté klepněte na ikonu .

- Chcete-li smazat skupinu, klepnutím na tlačítko  vyberte skupinu a potom klepněte na tlačítko  > **Smazat**.
- Chcete-li odebrat nebo přesunout kontakty, vyberte skupinu, klepnutím na ikonu  vyberte kontakty, které chcete odebrat nebo přesunout, a poté klepněte na ikonu  nebo  > Cílová skupina.
- Chcete-li odeslat zprávu členům skupiny, nejprve vyberte skupinu. Klepněte na tlačítko  > **Skupinové zprávy**, vyberte kontakty, kterým chcete zprávu odeslat, a klepněte na tlačítko .
- Chcete-li nastavit vyzvánění pro skupinu, vyberte ji, poté klepněte na možnost  > **Vyzvánění skupiny** a nastavte svůj oblíbený zvuk jako vyzvánění.

Další funkce

Chcete-li vybrat způsob zobrazení kontaktů nebo zobrazit místo uložení, v aplikaci Kontakty klepněte na možnost  > **Nastavení kontaktů**.

- Chcete-li v seznamu aplikace Kontakty zobrazit pouze kontakty s čísly, povolte možnost **Zobrazit kontakty pouze s čísly**.
- Chcete-li zobrazit nebo změnit umístění úložiště kontaktů, klepněte na tlačítko **Umístění úložiště**.

Poznámka

Pokud je k dispozici pouze jedna možnost úložiště, nelze ji upravit.

- Chcete-li zobrazit kontakty uložené v daném umístění nebo počet kontaktů v jednotlivých úložištích, klepněte na **Zobrazit kontakty podle účtu**.

Centrum her

 **Tip: To, zda je aplikace na určitém zařízení podporována a jaké funkce jsou k dispozici, se může lišit podle modelu zařízení, operátora a země/oblasti. Kontaktujte svého distributora nebo poskytovatele služeb a požádejte jej o další informace.**

Klepnutím na tlačítko  přejdete do aplikace **Centrum her**, kde můžete vyhledávat a stahovat oblíbené hry.

Poznámka

Chcete-li tuto funkci používat, musíte zařízení připojit k internetu.

Vyhledání a stažení her

Způsob:

1. Hry v Centru her můžete vyhledávat jedním z následujících způsobů:
 - Do vyhledávacího pole zadejte klíčová slova hledání.
 - Přejděte do nabídky **Kategorie**, kde můžete hry procházet a vyhledávat podle kategorie.
 - Přejděte do nabídky **Hodnocení**, kde můžete hry procházet a vyhledávat podle oblíbenosti, stahování nebo vyhledávání.
2. Klepnutím na ikonu aplikace ji zobrazíte v režimu celé obrazovky a potom klepněte na tlačítko **Instalovat**.

Další funkce usnadnění přístupu

- Chcete-li zobrazit aplikace, které lze aktualizovat, přejděte na položku **Nástroje > Správa aktualizací**.

- Chcete-li automaticky aktualizovat herní aplikace, povolit nebo zakázat připomenutí událostí v aplikaci nebo vymazat mezipaměť hry, přejděte na položku **Nástroje > Nastavení**.
- Chcete-li zobrazit otázky a odpovědi v Centru her, přejděte do nabídky **Nástroje > Návod a zpětná vazba**.

Místo pro hru

Zde si můžete prohlédnout hry nainstalované v zařízení, čas, který jste v poslední době strávili hraním her, nebo jiná data.

Způsob:

1. Přejděte do nabídky **Nástroje > Můj herní prostor**.
2. Proveďte některý z následujících kroků:
 - Přejetím prstem po kartách zobrazíte nainstalované hry a klepnutím na kartu rychle spustíte hru.
 - Klepnutím na tlačítko **Údaje o hře** zobrazíte čas, který jste strávili v jednotlivých hrách, a celkovou dobu trvání za posledních sedm dní.

Nastavení



Síť a internet

 **Tip: To, zda je aplikace podporována na určitém zařízení a jaké funkce jsou k dispozici, se může lišit podle modelu zařízení, operátora a země/oblasti. Další informace získáte od svého distributora nebo poskytovatele služeb.**

●Wi-Fi

Připojení k síti Wi-Fi

Postup:

1. Připojení Wi-Fi povolíte jedním z následujících způsobů:
 - Otevřete Ovládací centrum přejetím prstem z horní části obrazovky dolů a klepněte na .
 - Přejděte do nabídky **Nastavení > Síť a internet** a povolte možnost **Wi-Fi**.
2. Přejděte do **Nastavení > Síť a internet > Wi-Fi** a klepnutím na síť se k ní připojte.
 označuje, že síť Wi-Fi požaduje heslo.

Ruční přidání sítě Wi-Fi

Chcete-li přidat síť Wi-Fi, která se nezobrazuje v seznamu dostupných sítí, přejděte do nabídky **Nastavení > Síť a internet > Wi-Fi** a přidejte síť Wi-Fi následujícími způsoby:

Postup:

- Přejděte do části **+ Přidat síť**, zadejte SSID a nastavte zabezpečení.
- Přejděte do části **+ Přidat síť** a klepnutím na tlačítko  naskenujte QR kód sítě Wi-Fi.

●SIM karta a mobilní síť

V nabídce **SIM karta a mobilní síť** můžete zjistit informace o aktuálním stavu SIM karty v zařízení, upravovat informace o SIM kartě a další informace.

Povolení mobilních dat

Postup:

- Otevřete Ovládací centrum přejetím prstem z horní části obrazovky dolů a klepněte na .
- Přejděte do nabídky **Nastavení > Síť a internet > SIM karta a mobilní síť** a povolte možnost **Mobilní data**.

Úprava informací o SIM kartě

Postup:

1. Přejděte do nabídky **Nastavení > Síť a Internet > SIM karta a mobilní síť** a v části **Informace o SIM kartě a nastavení** klepněte na SIM kartu, kterou chcete upravit.
2. Proveďte některý z následujících kroků:
 - Chcete-li změnit název nebo číslo SIM karty, klepněte na položku **Název SIM karty** nebo **Číslo**.
 - Chcete-li zkontrolovat využití dat v určitém časovém období, přejděte do části **Využití dat aplikace**.
 - Chcete-li pro SIM kartu nastavit preferovaný typ sítě, klepněte na možnost **Preferovaný typ sítě** (dostupné v některých zemích).

●Režim letadlo

Režim letadlo zapnete následujícími způsoby:

- Otevřete Ovládací centrum přejetím prstem z horní části obrazovky dolů a klepněte na .
- Přejděte do nabídky **Nastavení > Síť a internet** a povolte možnost **Režim letadlo**.

●Hotspot a sdílení internetového připojení

Hotspot a sdílení internetového připojení vám umožní sdílet mobilní data přes Wi-Fi, Bluetooth, USB a Ethernet. Vytvoříte tak síť Wi-Fi, kterou může používat více zařízení.

Sdílení internetového připojení přes síť Wi-Fi

Postup:

1. Zapněte Wi-Fi hotspot následujícími způsoby:
 - Otevřete Ovládací centrum přejetím prstem z horní části obrazovky dolů a klepněte na .
 - Přejděte do nabídky **Nastavení > Síť a internet > Hotspot a sdílení internetového připojení > Wi-Fi hotspot** a funkci aktivujte.
2. Chcete-li změnit název nebo heslo hotspotu, klepněte na příslušné možnosti.

Sdílení internetového připojení přes Bluetooth nebo USB kabel

Postup:

1. Přejděte do nabídky **Nastavení > Síť a Internet > Hotspot a sdílení internetového připojení** a povolte funkci **Sdílení internetového připojení přes USB kabel** nebo **Sdílení internetového připojení přes Bluetooth**.
2. Proveďte některý z následujících kroků:
 - Chcete-li sdílet internetové připojení přes USB kabel, připojte telefon k druhému zařízení pomocí USB kabelu.
 - Chcete-li sdílet internetové připojení přes Bluetooth, spárujte telefon s druhým zařízením.

Poznámka

Počítače Mac nemohou sdílet internetové připojení se zařízeními se systémem Android pomocí rozhraní USB.

●Správa sítě

Můžete určit, zda chcete povolit aplikacím přístup k mobilní síti nebo Wi-Fi.

Postup:

1. Přejděte do nabídky **Nastavení > Síť a internet > Správa sítě > Mobilní síť nebo Wi-Fi**.
2. Klepnutím na  povolíte nebo klepnutím na  zakážete správu sítě.

●Spořič dat

Postup:

1. Přejděte do **Nastavení > Síť a internet > Spořič dat** a povolte Spořič dat.
2. Chcete-li zabránit tomu, aby aplikace Spořič dat ovlivňovala určité aplikace, přejděte k položce **Neomezeno datovým limitem** a zapněte tuto možnost.

●VPN

Síť VPN umožňuje připojení k soukromé zabezpečené síti z vašeho zařízení.

Postup:

1. Klepněte na tlačítko **Nastavení > Síť a internet > VPN > +** a zadejte a uložte požadované informace.
2. Vyberte nakonfigurovanou síť VPN a zadejte své uživatelské jméno a heslo.

●Privátní DNS

Soukromý DNS může chránit vaše soukromí a bezpečnost při připojování k cílové adrese URL.

Postup:

1. Přejděte do nabídky **Nastavení > Síť a internet > Soukromé DNS**.
2. Vyberte server DNS a uložte ho.

Bluetooth a zařízení

 **Tip: To, zda je aplikace podporována na určitém zařízení a jaké funkce jsou k dispozici, se může lišit podle modelu zařízení, operátora a země/oblasti. Další informace získáte od svého distributora nebo poskytovatele služeb.**

●Bluetooth

Pomocí technologie **Bluetooth** můžete zařízení připojit k zařízením v okolí nebo přenášet soubory mezi zařízeními.

Povolení Bluetooth

Povolení Bluetooth:

- Otevřete Ovládací centrum přejetím prstem dolů z horní části obrazovky a klepněte na .
- Přejděte do nabídky **Nastavení > Bluetooth a zařízení** a povolte možnost **Bluetooth**.

Přejmenování zařízení

Postup:

1. Zapněte Bluetooth a přejděte do nabídky **Nastavení > Bluetooth a zařízení > Bluetooth > Název zařízení**.
2. Zadejte název.
3. Klepněte na **Přejmenovat**.

Spárování s jinými zařízeními Bluetooth

Postup:

1. Přejděte do nabídky **Nastavení > Bluetooth a zařízení > Bluetooth > Spárovat nové zařízení**.
2. Vyberte zařízení, které chcete spárovat.
3. Klepněte na **Spárovat**.

Poznámka

Abyste mohli použít tuto funkci, ujistěte se, že druhé zařízení má zapnutou funkci Bluetooth a přijímá příchozí požadavek na spárování.

Odesílání a přijímání souborů

Následujícími způsoby můžete sdílet data s jinými zařízeními Bluetooth.

Chcete-li například odeslat fotografie do jiného zařízení:

1. Otevřete aplikaci **Alba** a vyberte fotografie, které chcete sdílet.
2. Klepněte na tlačítko **Sdílet** > **Bluetooth**.
3. Vyberte zařízení, se kterým chcete fotografie sdílet.

Poznámka

Abyste mohli použít tuto funkci, ujistěte se, že druhé zařízení má zapnutou funkci Bluetooth a přijímá příchozí požadavek na připojení.

Zobrazení souborů přijatých přes Bluetooth

Chcete-li zobrazit soubory přijaté přes Bluetooth, přejděte do nabídky **Nastavení** > **Bluetooth a zařízení** > **Bluetooth** > **Soubory přijaté přes Bluetooth**.

●vivoshare

Tato funkce umožňuje rychle odesílat soubory do zařízení v okolí nebo je z těchto zařízení přijímat – to vše bez čerpání dat.

Postup:

1. Ujistěte se, že přijímající zařízení má tuto funkci povolenou, a to následujícími způsoby:
 - Otevřete Ovládací centrum přejetím prstem dolů z horní části obrazovky a klepněte na .
 - Přejděte do nabídky **Nastavení** > **Bluetooth a zařízení** > **vivoshare** a zapněte tuto možnost.
2. Vyberte soubory, které chcete sdílet.
3. Klepněte na možnost **Sdílet** > **vivoshare**.
4. Klepnutím na profilový obrázek přijímajícího zařízení odešlete soubory.

●Chytré zrcadlení

Pomocí funkce Chytré zrcadlení můžete obsah ze zařízení odeslat do jiného zařízení prostřednictvím sítě Wi-Fi následujícími způsoby.

1. způsob:

Otevřete nabídku **Nastavení** > **Bluetooth a zařízení** > **Chytré zrcadlení**.

2. způsob:

1. Přejetím prstem dolů z horní části obrazovky otevřete Ovládací centrum a dalším přejetím prstem dolů rozbalíte panel zástupců.
2. Klepněte na tlačítko .

Poznámka

Funkce vyžaduje připojení k internetu.

Připojení k zrcadlicímu zařízení

Postup:

1. Klepněte na možnost **Připojit k zrcadlicímu zařízení**.
2. Ve výsledcích hledání klepněte na zařízení, na které chcete vysílat svou obrazovku.

Poznámka

1. Během zrcadlení musí být obě zařízení připojena ke stejné síti Wi-Fi.
2. Ujistěte se, že zrcadlící zařízení lze připojit k síti Wi-Fi a že používá protokol DLNA.

●OTG

Pomocí funkce **OTG** můžete připojit úložné zařízení USB ke svému zařízení a pak procházet a spravovat obrázky, videa a další soubory, které jsou uloženy na zařízení USB, pomocí Správce souborů v zařízení.

Poznámka

Pokud je zařízení pět minut nečinné, funkce OTG se automaticky deaktivuje.

●Tisk

Chcete-li tisknout fotografie nebo soubory z určitých aplikací v zařízení, povolte možnost **Výchozí tisková služba**.

Přidání a používání tiskárny

· Přidání tiskové služby:

1. Otevřete nabídku **Nastavení > Bluetooth a zařízení > Tisk**.
2. Klepněte na tlačítko **+**.
3. Zadejte informace o tiskárně.

· Použití tiskové služby:

1. Otevřete nabídku **Nastavení > Bluetooth a zařízení > Tisk**.
2. Klepněte na tiskovou službu.

Poznámka

1. Přidejte tiskárnu, která si může před tiskem vyměňovat data přes internet.
2. Před použitím této funkce se přihlaste ke svému účtu Google.

●Chromebook

Po připojení telefonu k zařízení Chromebook můžete provádět následující:

- Synchronizovat historii chatu.
- Sdílet soubory.
- Odesílat a přijímat zprávy SMS pomocí počítače Chromebook.
- Připojit Chromebook k síti vašeho zařízení.
- Odemknout Chromebook pomocí vašeho zařízení.

Poznámka

Před použitím této funkce se přihlaste ke svému účtu Google.

●NFC

Funkce **NFC** umožňuje provádět mobilní platby, elektronické podpisy a další činnosti.

Povolení NFC

Zapnutí NFC:

- Přejetím prstem dolů z horní části obrazovky otevřete Ovládací centrum, dalším přejetím prstem dolů rozbalte panel zástupců a potom klepněte na tlačítko .
- Přejděte do nabídky **Nastavení > Bluetooth a zařízení** a povolte **NFC**.

Použití NFC

· Chcete-li provádět platby pomocí NFC, zapněte NFC, nastavte platební aplikaci a potom přiložte oblast skenování NFC telefonu ke čtečce karet.

Poznámka

Chcete-li změnit výchozí platební aplikaci, přejděte do nabídky **Nastavení > Bluetooth a zařízení > NFC > Zaplatit příložením**.

· Chcete-li přečíst štítek NFC na kartě, povolte NFC, přiložte oblast skenování NFC telefonu ke štítku NFC a vyberte aplikaci.

● **Rychlé sdílení**

Chcete-li sdílet fotografie, videa, dokumenty a další soubory se zařízeními v okolí, přejděte do nabídky **Nastavení > Bluetooth a zařízení > Rychlé sdílení**. Můžete pak provést některou z následujících akcí:

· Chcete-li tuto funkci povolit, otevřete Ovládací centrum přejetím prstem dolů z horní části obrazovky a klepněte na .

· Chcete-li zařízení přejmenovat, klepněte na možnost **Název zařízení**, zadejte název a potom klepněte na možnost **Uložit**.

· Chcete-li nastavit, kdo s vámi může sdílet obsah, přejděte do části **Kdo s vámi může sdílet obsah** a vyberte požadovanou možnost.

· Další informace o těchto možnostech najdete v části **Další informace o rychlém sdílení**.

Poznámka

Před použitím této funkce nejprve zapněte funkce Bluetooth a Poloha.

● **Android Auto**

Chcete-li připojit zařízení k displeji automobilu pomocí USB kabelu nebo bezdrátově a získávat pokyny k cestě, volat nebo přijímat hovory, nahrávat SMS zprávy a přehrávat hudbu, přejděte do nabídky **Nastavení > Bluetooth a zařízení > Android Auto**.

Poznámka

Podrobné pokyny získáte klepnutím na položku  > **Nápověda a zpětná vazba** na obrazovce **Android Auto**.

Displej a jas

 **Tip:** To, zda je aplikace podporována na určitém zařízení a jaké funkce jsou k dispozici, se může lišit podle modelu zařízení, operátora a země/oblasti. **Další informace získáte od svého distributora nebo poskytovatele služeb.**

Pomocí této možnosti můžete změnit nebo upravit nastavení displeje zařízení, např. jas obrazovky a písma.

Nastavení jasu obrazovky

• **Ruční nastavení jasu obrazovky**

Automatické nastavení jasu obrazovky:

· Otevřete Ovládací centrum přejetím prstem dolů z horní části obrazovky a přetáhněte .

· Přejděte do nabídky **Nastavení > Displej a jas** a přetáhněte .

• Automatické nastavení jasu obrazovky

Automatické nastavení jasu obrazovky:

- Otevřete Ovládací centrum přejetím prstem z horní části obrazovky dolů a klepněte na .
- Přejděte do nabídky **Nastavení > Displej a jas** a klepněte na možnost **Adaptivní jas**.

Povolení ochrany zraku

Režim ochrany zraku používá teplejší barvy ke snížení únavy očí.

Povolení ochrany zraku:

- Přejetím prstem dolů z horní části obrazovky otevřete Ovládací centrum, dalším přejetím prstem dolů rozbalte panel zástupců a potom klepněte na tlačítko .
- Přejděte do nabídky **Nastavení > Displej a jas > Ochrana zraku** a povolte tuto funkci.

• Zapnutí/vypnutí rozvrhu ochrany zraku

Postup:

1. Přejděte do nabídky **Nastavení > Displej a jas > Ochrana zraku** a klepněte na **Rozvrh**.
2. Proveďte některý z následujících kroků:
 - Vyberte možnost **Od soumraku do úsvitu**.
 - Chcete-li nastavit počáteční a koncový čas, vyberte možnost **Zapnout ve vlastní čas**.

Povolení tmavého motivu

Na některých obrazovkách se v tmavém motivu použije jednolitě černé pozadí, které pomůže prodloužit výdrž baterie.

Povolení tmavého motivu:

- Přejetím prstem dolů z horní části obrazovky otevřete Ovládací centrum, dalším přejetím prstem dolů rozbalte panel zástupců a potom klepněte na tlačítko .
- Přejděte do nabídky **Nastavení > Displej a jas > Tmavý motiv** a povolte tuto funkci.

• Zapnutí/vypnutí rozvrhu tmavého motivu

Postup:

1. Přejděte do nabídky **Nastavení > Displej a jas > Tmavý motiv**.
2. Proveďte některý z následujících kroků:
 - Klepněte na možnost **Od soumraku do úsvitu**.
 - Chcete-li nastavit počáteční a koncový čas, klepněte na možnost **Zapnout ve vlastní čas**.

Nastavení automatického uzamčení

Tato funkce po určité době nečinnosti automaticky uzamkne obrazovku.



Postup:

1. Přejděte do nabídky **Nastavení > Displej a jas** a klepněte na možnost **Časový limit obrazovky**.
2. Vyberte dobu.

Úprava velikosti a stylu písma

• Úprava písem:

Postup:

1. Přejděte do nabídky **Nastavení > Displej a jas > Velikost písma a zobrazení**.
2. Proveďte některý z následujících kroků:
 - Chcete-li zvětšit nebo zmenšit velikost písma, přetáhněte  v části **Velikost písma**.
 - Chcete-li zvětšit nebo zmenšit velikost zobrazeného obsahu, přetáhněte  v části **Velikost zobrazení**.
 - Chcete-li, aby se všechna písma zobrazovala tučně, klepněte na možnost **Tučné písmo**.

• Změna stylu písma

Postup:

1. Přejděte do nabídky **Nastavení > Displej a jas > Styly písma**.
2. Proveďte některý z následujících kroků:
 - Vyberte předinstalovaný styl.
 - Klepnutím na možnost **Stáhnout další** stáhněte preferovaný styl.

Poznámka

1. Některé možnosti nemusí být k dispozici nebo se liší v závislosti na vaší zemi/oblasti a modelu zařízení.
2. Pokud na svém zařízení nemůžete najít určitou možnost, znamená to, že tato funkce není podporována.

Úprava stavového řádku

Postup:

1. Přejděte do nabídky **Nastavení > Displej a jas > Stavový řádek**.
2. Proveďte některý z následujících kroků:
 - Chcete-li zobrazit oznámení s ikonami nebo čísly na stavovém řádku, klepněte na možnost **Metoda oznámení** a vyberte jednu z dostupných možností.
 - Chcete-li na stavovém řádku zobrazit přenosovou rychlost sítě v reálném čase, povolte možnost **Zobrazit rychlost sítě v reálném čase**.
 - Chcete-li změnit styl baterie nebo nastavit zobrazení napájení, přejděte na možnost **Vzorec baterie a procento nabití**.

Povolení spořiče obrazovky

Postup:

1. Přejděte do nabídky **Nastavení > Displej a jas > Spořič obrazovky**.
2. Povolte možnost **Použít spořič obrazovky**.
3. Vyberte styl spořiče obrazovky a dobu spuštění.

Nastavení obnovovací frekvence obrazovky

Postup:

1. Přejděte do nabídky **Nastavení > Displej a jas > Obnovovací frekvence obrazovky**.
2. Vyberte obnovovací frekvenci.

Přizpůsobení poměru stran aplikace

• Zobrazení aplikací přes celou obrazovku

Většina aplikací nainstalovaných v zařízení se automaticky správně přizpůsobí zobrazení v režimu celé obrazovky.

U aplikací, které se automaticky nepřizpůsobují, proveďte následující:

Postup:

1. Přejděte do nabídky **Nastavení > Displej a jas > Zobrazení aplikací na celou obrazovku**.
2. Zapněte přepínače aplikací.

• Zobrazení aplikací v horní části obrazovky

Postup:

1. Přejděte do nabídky **Nastavení > Displej a jas > Zobrazení v horní části obrazovky**.
2. Přejděte na aplikaci, kterou chcete upravit.
3. Vyberte efekt zobrazení.

Zámek obrazovky a tapeta

 **Tip: To, zda je aplikace podporována na určitém zařízení a jaké funkce jsou k dispozici, se může lišit podle modelu zařízení, operátora a země/oblasti. Další informace získáte od svého distributora nebo poskytovatele služeb.**

Přizpůsobení funkce Vždy na displeji

Funkce Vždy na displeji umožňuje při zvednutí telefonu nebo v určitém časovém intervalu kontrolovat čas a datum, stav baterie a oznámení.

Postup:

1. Přejděte do nabídky **Nastavení > Zámek obrazovky a tapeta > Vždy na displeji** a povolte funkci **Vždy na displeji**.
2. Proveďte některý z následujících kroků:
 - Chcete-li změnit styl Vždy na displeji, přejděte na položku **Styly Vždy na displeji**, vyberte preferovaný styl a klepněte na možnost **Použít**.
 - Chcete-li změnit způsob zobrazení funkce Vždy na displeji, klepnutím na položku **Režim zobrazení** vyberte požadovanou možnost.
 - Chcete-li povolit zobrazení oznámení z některých aplikací poklepáním na obrazovku v režimu Vždy na displeji, přejděte do části **Oznámení** a vyberte požadované aplikace.

Přizpůsobení motivu nebo tapety

Díky této možnosti můžete nastavit motiv nebo tapetu pro vaše zařízení.

Postup:

1. Přejděte do nabídky **Nastavení > Zámek obrazovky a tapeta > Motiv nebo Tapeta**.
2. Vyberte motiv nebo tapetu.

Změnit barvy rozhraní

Díky této možnosti můžete změnit barvu uživatelského rozhraní zařízení.

Postup:

1. Přejděte do nabídky **Nastavení > Zámek obrazovky a tapeta > Barva a styl** a povolte možnost **Barva rozhraní aplikací a systému**.
2. Vyberte barvu z přednastavených barev nebo tapety.
3. Chcete-li obnovit původní barvu rozhraní systému a aplikací, zakažte možnost **Barva rozhraní aplikací a systému**.

Nastavení zámku obrazovky

Díky této možnosti můžete změnit styl zámku obrazovky a přizpůsobit zástupce zámku obrazovky.

Postup:

1. Přejděte do nabídky **Nastavení > Zámek obrazovky a tapeta > Nastavení zámku obrazovky**.
2. Proveďte některý z následujících kroků:

Pokud chcete u zámku obrazovky nastavit hodiny, styl data nebo funkce, které lze na zamčené obrazovce rychle spustit, přejděte do části **Vlastní zámek obrazovky**.

 - Chcete-li změnit tapetu zámku obrazovky s motivem, povolte možnost **Měnit tapetu zámku obrazovky podle motivu**.

Poznámka

Společně s motivy se mohou měnit pouze statické tapety.

- Chcete-li otevřít Ovládací centrum ze zámku obrazovky, povolte možnost **Otevřít ovládací centrum ze zámku obrazovky**.

Nastavení domovské obrazovky

Díky této možnosti můžete změnit styl domovské obrazovky, rozložení, značky a další nastavení.

Postup:

1. Přejděte do nabídky **Nastavení > Zámek obrazovky a tapeta > Nastavení domovské obrazovky**.

2. Proveďte některý z následujících kroků:

· Chcete-li změnit styl domovské obrazovky, přejděte na položku **Styl domovské obrazovky** a vyberte z možností Standardní a Zásuvka.

· Chcete-li přidat ikony nově stažených aplikací na domovskou obrazovku, povolte možnost **Přidat ikony na domovskou obrazovku**.

· Chcete-li změnit uspořádání domovské obrazovky, přejděte na položku **Uspořádání domovské obrazovky** a vyberte mezi možnostmi 4x6 a 5x6.

· Chcete-li zamknout aktuální uspořádání domovské obrazovky, povolte možnost **Zamknout uspořádání**.

· Chcete-li změnit funkci, která se aktivuje přejetím prstem dolů na domovské obrazovce, klepněte na položku **Přejetí prstem dolů na domovské obrazovce** a vyberte možnost.

Poznámka

1. Některé možnosti nemusí být k dispozici nebo se mohou lišit v závislosti na vaší zemi/oblasti a modelu zařízení.

2. Pokud na zařízení nemůžete najít určitou možnost, znamená to, že není podporována.

Jednoduchý režim

Chcete-li povolit zjednodušenou domovskou obrazovku a větší systémové písmo, přejděte do nabídky **Nastavení > Zámek obrazovky a tapeta > Jednoduchý režim** a povolte tuto funkci.

Dynamické efekty

 **Tip: To, zda je aplikace podporována na určitém zařízení a jaké funkce jsou k dispozici, se může lišit podle modelu zařízení, operátora a země/oblasti. Další informace získáte od svého distributora nebo poskytovatele služeb.**

Pod příslušnou funkcí jsou k dispozici různé styly animace. Můžete přejít do nabídky **Nastavení > Dynamické efekty** a tam si vybrat a použít svůj oblíbený styl.

Vylepšení dynamických efektů některých rozhraní

Chcete-li zlepšit dynamické efekty a efekty zobrazení v některých rozhraních, přejděte do nabídky **Nastavení > Dynamické efekty > Vylepšit dynamické efekty** a povolte **Dynamické efekty rozhraní**.

Zobrazení efektu okrajového světla

· Chcete-li přizpůsobit povolenou dobu trvání efektu okrajového světla, přejděte na **Efekt okrajového světla > Vlastní čas** a nastavte čas začátku a konce.

Chcete-li zobrazit efekty okrajového světla pro hudbu, příchozí hovory nebo oznámení, klepnutím na možnost **Efekt okrajového světla** zapněte přepínač a nastavte odpovídající funkci.

Změna animace domovské obrazovky

Chcete-li změnit animaci domovské obrazovky, přejděte na položku **Animace přechodu domovské obrazovky nebo Odemknout a spustit animaci domovské obrazovky**, vyberte preferovanou animaci a klepněte na tlačítko **Použít**.

Změna animace rozpoznávání otisku prstu nebo tváře

Změna animace rozpoznávání otisku prstu nebo tváře:

1. Klepněte na tlačítko **Animace ikony otisku prstu, Animace rozpoznání otisku prstu nebo Animace rozpoznání tváře**.

2. Vyberte preferovanou animaci.
3. Klepněte na tlačítko **Použít**.

Poznámka

1. Tato funkce je dostupná pouze v zařízeních, která podporují rozpoznávání otisku prstu nebo tváře.
2. Pokud je v zařízení zakázáno rozpoznávání otisku prstu nebo tváře, musíte po použití animace vybrat možnost zámku obrazovky a poté postupovat podle pokynů na obrazovce k následujícím krokům.

Změna animace připojení přes USB nebo nabíjení

Chcete-li změnit animaci připojení přes USB nebo nabíjení, přejděte na možnost **Animace nabíjení** nebo **Animace připojení přes USB**, vyberte preferovanou animaci a klepněte na tlačítko **Použít**.

Poznámka

Tato funkce je dostupná pouze u zařízení, která podporují rychlé nabíjení.

Změna animace zapnutí/vypnutí obrazovky

Chcete-li změnit animaci zapnutí/vypnutí obrazovky po stisknutí tlačítka zapnutí, přejděte na položku **Animace zapnutí/vypnutí obrazovky**, vyberte preferovanou animaci a klepněte na **Použít**.

Poznámka

Tato funkce není k dispozici, pokud je použito rozpoznání tváře nebo rychlé nabíjení.

Zvuky a vibrace

 **Tip: To, zda je aplikace podporována na určitém zařízení a jaké funkce jsou k dispozici, se může lišit podle modelu zařízení, operátora a země/oblasti. Další informace získáte od svého distributora nebo poskytovatele služeb.**

Chcete-li změnit zvuk médií, vyzvánění nebo zvuky přehrávané zařízením při doručení jiných typů oznámení, přejděte do nabídky **Nastavení > Zvuk a vibrace**.

Úprava funkce tlačítek hlasitosti

Chcete-li změnit nastavení hlasitosti médií nebo vyzvánění, klepněte na možnost **Použít tlačítka hlasitosti**.

Vibrace pro příchozí hovory a oznámení

Chcete-li změnit režim nebo intenzitu vibrací pro příchozí hovory nebo oznámení, přejděte do nabídky **Vibrace pro příchozí hovory** nebo **Vibrace pro oznámení**.

Zapnutí funkce Nerušit

Chcete-li přijímat oznámení pouze od důležitých kontaktů a aplikací, povolte možnost **Nerušit**.

Povolte funkci Nerušit jedním z následujících způsobů:

Přejetím prstem dolů z horní části obrazovky otevřete Ovládací centrum, dalším přejetím prstem dolů rozbalte panel zástupců a potom klepněte na tlačítko .

· Přejděte do nabídky **Nastavení > Zvuk a vibrace > Nerušit** a povolte možnost **Nerušit**.

Přizpůsobení vyzvánění

Chcete-li změnit nastavení vyzvánění, přejděte do **Nastavení > Zvuk a vibrace > Vyzvánění telefonu, Vyzvánění oznámení, Vyzvánění budíku nebo Vyzvánění zpráv** (dostupné v některých zemích).

Podle preferencí si můžete zvolit systémové vyzvánění nebo vlastní vyzvánění.

Přizpůsobení dalších zvuků a vibrací

- Chcete-li přehrát zvuk při vytáčení čísel na klávesnici, povolte **Tóny číselníku**.
- Chcete-li přehrát zvuk při zamykání obrazovky, povolte možnost **Zvuk zámku obrazovky**.
- Chcete-li přehrát zvuk a zapnout vibrace, když je připojena nabíječka, povolte možnost **Zvuk a vibrace při nabíjení**.
- Chcete-li přehrát zvuk při dotyku obrazovky, povolte možnost **Zvuk dotyku**.
- Chcete-li při pořizování snímku obrazovky přehrát zvuk, povolte možnost **Tón zachycení obrazovky**.

Chcete-li cítit haptickou zpětnou vazbu pro klepnutí, klávesnici a další funkce, povolte funkci **Vibrace při dotyku**.

· Chcete-li zapnout vibrace při přijetí nebo ukončení hovoru, povolte možnost **Vibrovat, když druhá strana zvedne/zavěsí telefon** (dostupné v některých zemích).

· Chcete-li změnit tísňový tón, přejděte do nabídky **Nastavení > Zvuk a vibrace > Tísňový tón** (dostupné v některých zemích).

Změna kvality zvuku a efektů

Chcete-li změnit kvalitu zvuku nebo efekty, přejděte do nabídky **Nastavení > Zvuk a vibrace > Kvalita zvuku a efekty**.

Aplikace

Zobrazení času stráveného na obrazovce

• **Získejte denní přehled o tom, jak dlouho používáte aplikace, kolik oznámení obdržíte a jak často zařízení kontrolujete.**

Postup:

1. Přejděte do nabídky **Nastavení > Aplikace > Čas strávený na zařízení**.
2. Proveďte některý z následujících kroků:

- Klepnutím na tlačítko  můžete přepínat mezi možnostmi **Čas strávený na zařízení, Přijatá oznámení** nebo **Počet otevření/odemknutí** a zobrazit si podrobnosti.
- Klepnutím na tlačítko **<** nebo **>** přepněte na jiná data.

• **Nastavení časovačů aplikací**

Omezení, kolik času trávíte každý den v určité aplikaci:

Postup:

1. Přejděte do nabídky **Nastavení > Aplikace > Čas strávený na zařízení**.
2. Klepněte na tlačítko  vedle aplikace.
3. Nastavte dobu používání aplikace a klepněte na tlačítko **OK**.

Poznámka

1. Když vám vyprší čas, aplikace se zavře a její ikona ztmavne.
2. Časovače aplikací se resetují o půlnoci.

Nastavit jako výchozí aplikaci

Pokud máte více aplikací, které slouží stejnému účelu, můžete si vybrat jednu jako výchozí.

Postup:

1. Přejděte do nabídky **Nastavení > Aplikace > Výchozí aplikace**.
2. Klepněte na aplikaci, kterou chcete změnit.
3. Vyberte aplikaci, kterou chcete použít jako výchozí.

Zobrazení nepoužívaných aplikací

Chcete-li zobrazit seznam aplikací, které jste v poslední době nepoužili, přejděte do nabídky **Nastavení > Aplikace > Nepoužívané aplikace**.

Udělení zvláštního přístupu k aplikacím

Chcete-li aplikacím udělit další zvláštní přístup (například AutoStart a Nerušit), přejděte do nabídky **Nastavení > Aplikace > Zvláštní přístup aplikací**, kde najdete podrobná nastavení.

Oznámení

Správa oznámení aplikací

• Povolení nebo zakázání oznámení aplikací

Chcete-li zkontrolovat aplikace, ze kterých jste obdrželi oznámení, nebo počet oznámení, která jste v poslední době obdrželi:

1. způsob:

1. Přejděte do nabídky **Nastavení > Oznámení > Nastavení aplikace** a klepnutím na tlačítko  filtrujte aplikace podle různých kritérií.
2. Zapnutí nebo vypnutí přepínače oznámení aplikací.

2. způsob:

1. Ovládací centrum otevřete tak, že přejedete prstem dolů z horní části obrazovky.
2. Proveďte některý z následujících kroků:
 - Klepněte na oznámení, které chcete zrušit, přidržeťte jej a klepněte na tlačítko **Zrušit oznámení**.
 - Přidržeťte prst na oznámení, které chcete zrušit, a klepnutím na tlačítko  zapněte nebo vypněte příslušné možnosti.

• Nastavení dalších oznámení

Chcete-li zobrazit oznámení, určete, které aplikace mohou oznámení číst, a další funkce:

Postup:

- Chcete-li zobrazit nedávná a uspaná oznámení, přejděte do nabídky **Nastavení > Oznámení > Historie oznámení** a povolte možnost **Použít historii oznámení**.
- Chcete-li určit, které zařízení a aplikace mohou číst oznámení, přejděte do části **Nastavení > Oznámení > Oznámení aplikací a zařízení** a klepnutím na libovolnou možnost zobrazte podrobná nastavení.

Správa konverzací v aplikaci

• Zobrazení prioritních konverzací nebo upravených konverzací

Chcete-li zobrazit označené prioritní konverzace a upravené konverzace, přejděte do nabídky **Nastavení > Oznámení > Konverzace**.

• Povolení bublin

Chcete-li zobrazit některé konverzace jako plovoucí ikony přes ostatní aplikace, přejděte do nabídky **Nastavení > Oznámení > Bubliny** a povolte možnost **Povolit aplikacím zobrazovat bubliny**.

Správa způsobu zobrazení oznámení na zamčené obrazovce

Správa způsobu zobrazení oznámení na zamčené obrazovce:

Postup:

1. Přejděte do nabídky **Nastavení > Oznámení** a klepněte na možnost **Oznámení na zámku obrazovky**.

2. Podle potřeby vyberte jednu z následujících možností:

· Chcete-li zobrazit všechna oznámení na zámku obrazovky, vyberte **Zobrazit výchozí a ztlumené konverzace**.

· Chcete-li na zámku obrazovky skrýt ztlumené konverzace a oznámení, vyberte možnost **Skrýt ztlumené konverzace a oznámení**.

· Chcete-li blokovat oznámení na zámku obrazovky, vyberte **Nezobrazovat žádná oznámení**.

Nastavení dalších obecných oznámení

Chcete-li nastavit zvuk oznámení, odložená oznámení a značky ikon aplikací, přejděte do nabídky **Nastavení > Oznámení** a podle potřeby je podrobně nastavte.

Baterie

Chcete-li zkontrolovat využití baterie a spotřebu energie v průběhu času, přejděte do části **Nastavení > Baterie**.

Povolení nebo zakázání spořiče baterie

Čas, kdy je spořič baterie povolen, můžete nastavit následujícími způsoby:

1. Přejděte na možnost **Spořič baterie > Nastavit rozvrh**.

2. Klepněte na **Podle procenta nabití**.

3. Posuňte  na požadované procento nabití.

Chcete-li spořič baterie automaticky vypnout, když baterie telefonu dosáhne 90 %, povolte možnost **Vypnout při nabití baterie na 90 %**.

Poznámka

Spořič baterie zapíná tmavý motiv a omezuje nebo vypíná činnosti na pozadí, některé vizuální efekty, určité funkce a některá síťová připojení.

Správa spotřeby energie aplikací na pozadí

Chcete-li získat denní přehled o spotřebě energie každé aplikace na pozadí, přejděte do nabídky **Správa spotřeby energie na pozadí**.

Zobrazení stavu baterie v procentech

Chcete-li zobrazit procento nabití ve stavovém řádku, povolte možnost **Vzorec baterie a procento nabití**.

Používání od posledního úplného nabití

Chcete-li zobrazit používání baterie od posledního úplného nabití nebo spotřebu baterie systémem a aplikacemi, přejděte na možnost **Používání od posledního úplného nabití**.

Poznámka

Spotřeba energie je přibližná a může se lišit v závislosti na použití.

RAM a úložiště

Pokud chcete zkontrolovat využití paměti RAM a úložiště v zařízení, přejděte do části **RAM a úložiště**.

Spravovat úložiště

Způsob:

1. Přejděte do nabídky **Nastavení > RAM a úložiště > Správa úložiště**.
2. Vyberte soubory, které chcete odstranit, a klepněte na tlačítko **Vyčistit**.

Poznámka

Chcete-li tuto funkci používat, musíte zařízení připojit k internetu.

Zabezpečení

 **Tip: To, zda je aplikace podporována na určitém zařízení a jaké funkce jsou k dispozici, se může lišit podle modelu zařízení, operátora a země/oblasti. Další informace získáte od svého distributora nebo poskytovatele služeb.**

Tato funkce umožňuje aktualizovat stav zabezpečení a nastavit zámek obrazovky, zámek s otiskem prstu nebo zámek s obličejem.

Ke skenování zařízení použijte funkci Google Play Protect

Funkce Google Play Protect pravidelně kontroluje vaše zařízení a aplikace, zda nevykazují škodlivé chování, a upozorní vás na případná bezpečnostní rizika.

• Ruční skenování aplikací pomocí funkce Google Play Protect

Postup:

1. Přejděte do nabídky **Nastavení > Zabezpečení > Google Play Protect**.
2. Klepněte na tlačítko **Zkontrolovat**.

• Povolení nebo zakázání služby Google Play Protect

Postup:

1. Přejděte do nabídky **Nastavení > Zabezpečení > Google Play Protect**.
2. Klepněte na tlačítko .
3. Povolte nebo zakažte příslušné tlačítko.

Poznámka

Chcete-li tuto funkci používat, musíte zařízení připojit k internetu.

Najdi moje zařízení

Chcete-li zařízení vyhledat, najít, zamknout nebo vymazat na dálku, zkontrolujte, zda:

- Je zapnuto.
- Má zapnutou funkci **Najdi moje zařízení**.
- Je přihlášeno k vašemu účtu Google.
- Je připojeno k síti.
- Má zapnutou funkci Poloha.
- Je viditelné na Google Play.

• Vzdálené vyhledání, nalezení, zamknutí nebo vymazání zařízení

Postup:

1. Přejděte do **Nastavení > Zabezpečení > Najdi moje zařízení**, klepněte na webovou stránku **Najdi moje zařízení** nebo přejděte na Google a najděte webovou stránku zařízení a přihlaste se k účtu Google.
2. Ztracené zařízení obdrží oznámení.
3. Zjistěte přibližnou nebo poslední polohu ztraceného zařízení.
4. Vyberte operaci, kterou chcete provést.

Poznámka

1. Více informací o dalších možnostech naleznete v nabídce **Nastavení > Zabezpečení > Najdi moje zařízení > Další informace**.
2. Chcete-li tuto funkci používat, musíte zařízení připojit k internetu.

Nastavení zámku obrazovky, zámku s otiskem prstu nebo zámku s obličejem v zařízení

Pokud jste si pro zabezpečení zařízení nastavili zámek obrazovky, zámek s otiskem prstu nebo zámek s obličejem, budete při každém zapnutí zařízení nebo probuzení obrazovky vyzváni k odemknutí zařízení.

• Nastavení zámku obrazovky

Nastavení zámku obrazovky:

1. Přejděte do nabídky **Nastavení > Zabezpečení > Zámek obrazovky**.
2. Vyberte typ hesla:
 - Vyberete-li možnost **Gesto**, musíte nakreslit gesto pro odemknutí.
 - Vyberete-li kód **PIN**, musíte zadat číselné heslo.
 - Vyberete-li **Složité heslo**, musíte zadat složité alfanumerické heslo.
3. Nastavte způsob zobrazení oznámení v režimu zámku obrazovky.
4. Chcete-li zrušit zámek obrazovky, který jste nastavili, vyberte možnost **Žádný** nebo **Potáhnout**.

• Nastavení zámku s otiskem prstu

Nastavení zámku s otiskem prstu:

1. Přejděte do nabídky **Nastavení > Zabezpečení > Otisk prstu**.
2. Vyberte metodu uzamčení obrazovky v pohotovostním režimu.
 - Vyberete-li kombinaci **Otisk prstu a gesto**, musíte nakreslit gesto pro odemknutí.
 - Vyberete-li kombinaci **Otisk prstu a PIN**, musíte zadat číselné heslo.
 - Vyberete-li kombinaci **Otisk prstu a složité heslo**, musíte zadat složité alfanumerické heslo.
3. Nastavte způsob zobrazení oznámení v režimu zámku obrazovky.
4. Klepněte na možnost **Zahájit registraci** a podle pokynů na obrazovce dokončete registraci otisku prstu.
5. Chcete-li odstranit registrovaný otisk prstu, přejděte do nabídky **Nastavení > Zabezpečení > Otisk prstu** a klepněte na tlačítko  vedle otisku prstu, který chcete odstranit.

• Nastavení zámku s obličejem

Nastavení zámku s obličejem:

1. Přejděte do nabídky **Nastavení > Zabezpečení > Obličej**.

2. Vyberte metodu uzamčení obrazovky v pohotovostním režimu.

· Vyberete-li možnost **Obličej+gesto**, je nutné nakreslit gesto pro odemknutí.

· Vyberete-li možnost **Obličej+PIN**, je nutné zadat číselné heslo.

· Vyberete-li možnost **Obličej+složitě heslo**, je nutné zadat složitě alfanumerické heslo.

3. Nastavte způsob zobrazení oznámení v režimu zámku obrazovky.

4. Dokončete registraci obličeje podle výzvy na obrazovce.

5. Proveďte některý z následujících kroků:

· Chcete-li vymazat registrovaná data tváře, přejděte do nabídky **Nastavení > Zabezpečení > Obličej** a klepněte na možnost **Vymazat data tváře**.

· Chcete-li v zařízení povolit přímý přístup na domovskou obrazovku po odemknutí obličejem, přejděte do nabídky **Nastavení > Zabezpečení > Obličej** a vypněte možnost **Po odemknutí zůstat na zámku obrazovky**.

Ponechání zařízení bez uzamknutí

Pomocí této funkce můžete zařízení ponechat odemčené, pokud se nachází na důvěryhodném místě nebo je připojeno k jinému zařízení.

Postup:

1. Přejděte do nabídky **Nastavení > Zabezpečení > Rozšířené odemknutí**.

2. Zadejte heslo nebo nakreslete gesto pro odemknutí obrazovky.

3. Přejděte na příslušnou možnost a povolte ji.

Poznámka

Před použitím této funkce nejprve nastavte zámek obrazovky.

Nastavení hesla ochrany soukromí pro zařízení pro účely šifrování nebo skrytí vašich aplikací

Nastavení hesla ochrany soukromí pro zařízení pro účely šifrování nebo skrytí vašich aplikací

Postup:

1. Přejděte do **Nastavení > Zabezpečení > Soukromí a šifrování aplikací**.

2. Klepnutím na položku **Heslo** vyberte typ hesla a nastavte heslo.

3. Podle pokynů na obrazovce nastavte bezpečnostní otázky.

4. Proveďte některý z následujících kroků:

· Chcete-li své aplikace zašifrovat heslem pro ochranu soukromí, přejděte do části **Šifrování aplikací** a podle potřeby přepněte možnosti.

· Chcete-li své aplikace skrýt s heslem pro ochranu soukromí, přejděte do části **Skrývání aplikací** a podle potřeby přepněte možnosti.

• Zobrazení skrytých aplikací

Postup:

· Přejděte do nabídky **Nastavení > Zabezpečení > Soukromí a šifrování aplikací > Zobrazit skryté aplikace**.

· Přejděte do nabídky **Nastavení > Zabezpečení > Soukromí a šifrování aplikací > Skrývání aplikací**, povolte možnost **Zobrazit skryté aplikace** a poté na domovské obrazovce přejedte dvěma prsty nahoru.

Ochrana soukromí

Chcete-li nakonfigurovat další nastavení funkcí souvisejících s ochranou soukromí a zabezpečením, přejděte do nabídky **Nastavení > Ochrana soukromí**.

Přehled funkcí

- **Správce oprávnění:** Podívejte se, které aplikace mají povolený nebo odepřený přístup k oprávněním, jako je například Poloha a Telefon. Oprávnění aplikace můžete podle potřeby změnit.
- **Zobrazovat hesla:** Podívejte se při zadávání na heslo.
- **Oznámení na zámku obrazovce:** Nastavení způsobu zobrazení oznámení na zamčené obrazovce.
- **Náhled posledních aplikací:** Podle potřeby povolte nebo zakažte rozostřený náhled specifikovaných aplikací, pokud je povoleno **Rozostření zobrazení posledních aplikací**.
- **Ochrana proti snímání obrazovky:** Zabraňte aplikacím třetích stran pořizovat snímky obrazovky nebo nahrávat obrazovku při zadávání hesel, aby nedošlo k jejich prozrazení.
- **Upozornění při přístupu ke schránce:** Získejte upozornění, když aplikace má přístup k textu, obrázkům nebo jinému obsahu, který jste zkopírovali.
- **Odemknout před vypnutím:** Odemkněte zařízení a vypněte jej nebo restartujte.

Poznámka

Odemknout před vypnutím je k dispozici pouze v případě, že jste v zařízení nastavili heslo zámku obrazovky.

Poloha

Po zapnutí služeb určování **Polohy** si můžete pomocí služeb poskytovaných na základě polohy prohlížet předpovědi dojíždění a restaurace v okolí.

Zapnutí polohy

Zapnutí polohy:

Přejetím prstem dolů z horní části obrazovky otevřete Ovládací centrum, dalším přejetím prstem dolů rozbalte panel zástupců a potom klepněte na tlačítko .

· Přejděte do nabídky **Nastavení > Poloha** a klepněte na možnost **Použít polohu**.

Vyhledání nebo výběr aplikací, které používají polohu telefonu

Postup:

1. Povolte funkci Poloha a přejděte do nabídky **Nastavení > Poloha > Zobrazit vše**.

2. Proveďte některý z následujících kroků:

· Zobrazí se aplikace, které v poslední době použily informace o poloze.

· Chcete-li změnit oprávnění aplikace, klepněte na aplikaci a vyberte přístup k poloze.

Poznámka

Některé funkce mohou být dostupné až po přihlášení k účtu Google.

Ultra herní režim

Ultra herní režim vám umožní ponořit se do her tím, že maximálně zlepší výkon vašeho zařízení.

Přidání her do Ultra herního režimu

Postup:

1. Přejděte do nabídky **Nastavení > Ultra herní režim**.

2. Proveďte některý z následujících kroků:

· Pokud jste do Ultra herního režimu ještě nepřidali žádné hry, klepněte na možnost **Přidat**.

· Pokud jste hry do Ultra herního režimu přidali, klepněte na tlačítko  > .

Povolení herních režimů

• Povolení režimu Esports

Postup:

1. Přejděte do nabídky **Nastavení > Ultra herní režim** a povolte **Boční panel her**.

2. Otevřete hru, která byla přidána do Ultra herního režimu, a přejeďte prstem od levého okraje v horní části obrazovky směrem dovnitř, čímž zobrazíte boční panel hry.

3. Klepněte na položku  **Režim Esports**.

• Povolení automatického přehrávání s vypnutou obrazovkou

Postup:

1. Přejděte do nabídky **Nastavení > Ultra herní režim** a povolte **Boční panel her**.

2. Otevřete hru, která byla přidána do Ultra herního režimu, a přejeďte prstem od levého okraje v horní části obrazovky směrem dovnitř, čímž zobrazíte boční panel hry.

3. Klepněte na položku  **Automatické přehrávání s vypnutou obrazovkou**.

Nerušit během hraní

Chcete-li skrýt oznámení nebo zabránit náhodnému dotyku obrazovky během hry:

Postup:

1. Přejděte do nabídky **Nastavení > Ultra herní režim**.

2. Proveďte některý z následujících kroků:

· Chcete-li během hraní hry skrýt plovoucí oznámení v horní části obrazovky, povolte možnost **Blokovat oznámení**.

· Chcete-li během hraní odmítnout příchozí hovory nebo je spustit na pozadí, přejděte do části **Ztlumení oznámení hovorů** a povolte **Hovory na pozadí** nebo **Odmítnout hovory** (dostupné v některých zemích).

· Chcete-li zabránit náhodnému dotyku obrazovky během hraní, přejděte do části **Zabránit náhodnému dotyku** a podle potřeby zapněte možnosti.

Poznámka

1. To, zda je aplikace podporována na určitém zařízení a jaké funkce jsou k dispozici, se může lišit podle modelu zařízení, operátora a země/oblasti.

2. Pokud na svém zařízení nemůžete najít určitou možnost, znamená to, že tato funkce není podporována.

Zástupci a usnadnění přístupu

 **Tip:** To, zda je aplikace podporována na určitém zařízení a jaké funkce jsou k dispozici, se může lišit podle modelu zařízení, operátora a země/oblasti.

Další informace získáte od svého distributora nebo poskytovatele služeb.

● **S-capture**

Povolení náhledu snímku obrazovky

Pokud chcete otevřít plovoucí okno například při sdílení a úpravách po pořízení snímku obrazovky, povolte možnost **Plovoucí okno u snímku obrazovky**.

Poznámka

Tato funkce není podporována v režimu Super úsporný režim, Režim Děti, Průvodce nastavením ani na zámku obrazovky.

Záznam obrazovky

- Chcete-li během záznamu obrazovky zobrazit trajektorii dotyku nebo klepnutí, povolte možnost **Zobrazit trajektorii dotyku**.
- Chcete-li během záznamu obrazovky zaznamenávat okolní zvuky nebo zvuky přehrávání systému, přejděte na položku **Záznam zvuku** a vyberte některý z typů zvuku.
- Chcete-li během záznamu obrazovky změnit kvalitu obrazu, přejděte na položku **Kvalita obrazu** a vyberte požadovaný efekt.
- Abyste během záznamu obrazovky zamezili rušení plovoucími oznámeními, povolte možnost **Záznam DND**.
- Chcete-li automaticky vybrat dynamickou oblast na obrazovce jako počáteční oblast pro záznam animace během záznamu obrazovky, povolte možnost **Automaticky vybrat dynamickou oblast**.

●Rozdělení obrazovky

Povolení režimu rozdělené obrazovky

U aplikací, které podporují tento režim, povolte rozdělení obrazovky jedním z následujících způsobů:

1. způsob:

1. Přejděte na obrazovku Poslední aplikace.
2. Klepněte na  >  **Rozdělit obrazovku**.

2. způsob:

Pokud jste povolili funkci Rozdělit obrazovku přejetím třemi prsty nahoru, rozdělte obrazovku přejetím třemi prsty nahoru.

Chcete-li povolit funkci Rozdělit obrazovku přejetím třemi prsty nahoru, přejděte do nabídky **Nastavení > Zástupci a usnadnění přístupu > Rozdělení obrazovky** a povolte funkci **Rozdělit obrazovku přejetím třemi prsty nahoru**.

3. způsob:

1. Přejetím prstem dolů z horní části obrazovky otevřete Ovládací centrum a dalším přejetím prstem dolů rozbalíte panel zástupců.
2. Klepněte na tlačítko .

Povolení rozdělení obrazovky zpráv

Postup:

1. Přejděte do **Nastavení > Zástupci a usnadnění přístupu > Rozdělení obrazovky** a povolte **Rozdělení obrazovky zpráv**.
2. Vyberte aplikace, jejichž oznámení se budou zobrazovat jako plovoucí zprávy.

●Malé okno

Pokud chcete zobrazovat aplikace v malém okně, přejděte do nabídky **Malé okno > Naučit se gesta**, kde můžete sledovat a provádět operace, jako je zobrazení nebo skrytí aplikací v malém okně.

●Chytrý boční panel

Když povolíte tuto funkci, získáte rychlý přístup k aplikacím na každé obrazovce.

Povolení chytrého bočního panelu

1. Přejděte do nabídky **Nastavení > Zástupci a usnadnění přístupu > Chytrý boční panel**.
2. Povolte možnost **Chytrý boční panel**.
3. Chytrý boční panel můžete rozbalit přidržením lišty a posunutím směrem doprostřed obrazovky.

Změna stylu zobrazení lišty

Výchozí styly:









- Pokud chcete změnit viditelnost lišty během nečinnosti, přetáhněte ikonu  u možnosti **Průhlednost lišty při nečinnosti**.

Správa aplikací na chytrém bočním panelu

- Spravovat aplikace integrované na chytrém bočním panelu můžete následovně:

Postup:

1. Přidržte lištu a potažením doprostřed obrazovky rozbalte chytrý boční panel.
2. Klepněte na tlačítko   .
3. Klepnutím na ikonu  nebo  můžete přidat, respektive odstranit aplikaci.
4. Po dokončení postupu klepněte na ikonu .

●Chytrý pohyb

Povolte funkci Chytrý pohyb, abyste mohli některé funkce používat inteligentně nebo rychle.

Poznámka

1. To, zda je aplikace podporována na určitém zařízení a jaké funkce jsou k dispozici, se může lišit podle modelu zařízení, operátora a země/oblasti.
2. Pokud na zařízení nemůžete najít určitou možnost, znamená to, že není podporována.

Povolení chytrého zapnutí/vypnutí obrazovky

Povolení chytrého zapnutí/vypnutí obrazovky:

Postup:

1. Přejděte do nabídky **Nastavení > Zástupci a usnadnění přístupu > Chytrý pohyb > Chytré zapnutí/vypnutí obrazovky**.
2. Proveďte některý z následujících kroků:
 - Chcete-li obrazovku automaticky zapnout zvednutím zařízení, povolte funkci **Probudit zvednutím**.
 - Chcete-li obrazovku zapnout dvojitým klepnutím, povolte možnost **Probudit dvojitým klepnutím**.
 - Chcete-li obrazovku vypnout dvojitým klepnutím, povolte možnost **Vypnout dvojitým klepnutím**.

Zapnutí svítilny

Chcete-li rychle zapnout svítilnu zatřesením zařízením, když je obrazovka zapnutá, bez ohledu na to, zda je zamknutá:

Postup:

1. Přejděte do nabídky **Nastavení > Zástupci a usnadnění přístupu > Chytrý pohyb**.
2. Povolte možnost **Zatřesením zapnout svítilnu**.

Povolení chytrého volání

Povolením funkce Chytré volání můžete pohodlněji a chytřeji provádět nebo přijímat hovory.

Postup:

1. Přejděte do **Nastavení > Zástupci a usnadnění přístupu > Chytrý pohyb > Chytré volání**.
2. Podle potřeby zapněte přepínače.

●Rychlá akce

Chcete-li rychle aktivovat funkci podržením tlačítka snížení hlasitosti na vypnuté obrazovce, povolte možnost **Rychlá akce** a přiřadte funkci tlačítku.

Poznámka

Vybraná funkce nebude fungovat během přehrávání hudby nebo v případě zablokování infračerveného snímače.

●Podržte stisknuté tlačítko zapnutí

Chcete-li otevřít Asistenta Google nebo nabídku vypnutí a stavu nouze dlouhým stisknutím tlačítka zapnutí:

1. Přejděte do **Nastavení > Zástupci a usnadnění přístupu > Podržení tlačítka zapnutí**.
2. Klepněte na možnost **Podržení tlačítka zapnutí**.
3. Vyberte požadovanou možnost.

●Snadný dotyk



Povolte funkci Snadný dotyk pro rychlý přístup k často používaným nástrojům nebo aplikacím na domovské obrazovce.

Zapnutí funkce Snadný dotyk

1. Přejděte do nabídky **Nastavení > Zástupci a usnadnění přístupu > Snadný dotyk**.
2. Zapněte funkci **Snadný dotyk**.

Změna stylů zobrazení funkce Snadný dotyk

Výchozí styly:

	Plovoucí
	Zobrazení na okraji

· Změna stylu funkce Snadný dotyk:

1. Klepněte na tlačítko **Přizpůsobené vzhledy**.
2. Vyberte přizpůsobený vzhled.
3. Klepněte na tlačítko **Použít**.

· Chcete-li změnit viditelnost funkce Snadný dotyk, když je nečinná, přetáhněte  pod položkou **Viditelnost při nečinnosti**.

Další nastavení funkce Snadný dotyk

· Přizpůsobení rychlých nástrojů nebo aplikací v nabídce funkce Snadný dotyk:

1. Klepněte na nabídku **Přizpůsobit**.

2. Klepnutím na tlačítko **+** přidejte aplikace nebo rychlé nástroje.

Chcete-li změnit pozici aplikace nebo nástroje, přidržte prst na příslušné ikoně a přetáhněte ji na požadované místo.

· Získání přístupu k určitému rychlému nástroji klepnutím, dvojitým klepnutím nebo přidržením tlačítka funkce Snadný dotyk:

1. Klepněte na tlačítko **Klepnutí, Dvojité klepnutí** nebo **Klepnutí a přidržení**.
2. Vyberte akci ze seznamu a přiřadte ji nástroji.

● Krásná tvář pro videohovor

Chcete-li během videohovoru použít zkrášlovací efekty, přejděte do nabídky **Nastavení > Zástupci a usnadnění přístupu > Krásná tvář pro videohovor** a vyberte aplikace, pro které chcete tuto funkci povolit.

● Oznámení bleskem





Chcete-li dostávat oznámení na příchozí hovory a zprávy prostřednictvím zadního blesku, když je obrazovka vypnutá, přejděte do nabídky **Nastavení > Zástupci a usnadnění přístupu > Oznámení bleskem** a zapněte nebo vypněte funkce **Příchozí hovory** či **Zprávy** (tato funkce je dostupná pouze v některých zemích).

● Časovač úloh

· Chcete-li naplánovat automatické zapnutí nebo vypnutí zařízení, přejděte do nabídky **Nastavení > Zástupci a usnadnění přístupu > Časovač úloh** a klepnutím na položku Naplánované zapnutí / vypnutí nastavte časy.

· Chcete-li v zařízení naplánovat vibrace nebo režim letadlo, přejděte do nabídky **Nastavení > Zástupci a usnadnění přístupu > Časovač úloh** a zapněte možnosti.

Konfigurace nastavení těchto režimů:

1. Klepnutím na režim přejdete na obrazovku nastavení.
2. Klepnutím na  nebo  ve vyskakovacím okně vyberte způsob nastavení času.
 - : Posuňte ručičky na požadovanou hodinu a minutu.
 - : Zadejte požadovanou hodinu a minutu.
3. Klepněte na tlačítko **OK**.
4. Klepnutím na tlačítko **Opakovat** vyberte dny, ve kterých se má událost opakovat, a klepněte na **Hotovo**.
5. Klepněte na tlačítko .

Poznámka

Když nastane čas plánovaného vypnutí, budete vyzváni k jeho potvrzení. Vypnutí můžete rovněž zrušit klepnutím na **Zrušit**. Pokud vypnutí nepotvrdíte ani nezrušíte, zařízení se po 60 sekundách vypne.

● Ovládání jednou rukou

Zařízení můžete ovládat jednou rukou následujícími způsoby:



Zobrazení mini obrazovky

Postup:

1. Přejděte do nabídky **Nastavení > Zástupci a usnadnění přístupu > Ovládání jednou rukou**.
2. Povolte možnost **Otevření mini obrazovky pomocí gesta**.
3. Přejeďte prstem od okraje zařízení směrem dovnitř a zpět k okraji.

Změna velikosti mini obrazovky

Postup:

1. Klepněte na tlačítko  na vyskakovací mini obrazovce.
2. Velikost mini obrazovky změníte následujícími způsoby:
 - Stáhněte prsty k sobě nebo je roztáhněte od sebe na mini obrazovce.
 - Přetáhněte .

● Usnadnění přístupu

Funkce usnadnění přístupu, například aplikace pro čtení z obrazovky a zvětšení, vám usnadňují používání zařízení.

Poznámka

1. To, zda je aplikace podporována na určitém zařízení a jaké funkce jsou k dispozici, se může lišit podle modelu zařízení, operátora a země/oblasti.
2. Pokud na zařízení nemůžete najít určitou možnost, znamená to, že není podporována.

Povolení nebo zakázání funkce TalkBack

Díky funkci TalkBack uslyšíte text, kterého jste se dotkli nebo který jste vybrali.

Povolení nebo zakázání funkce TalkBack:

· Přejděte do nabídky **Nastavení > Zástupci a usnadnění přístupu > Usnadnění přístupu > TalkBack** a zapněte nebo vypněte možnost **Použít TalkBack**.

· Stiskněte na několik sekund tlačítka pro zvýšení a snížení hlasitosti, abyste rychle aktivovali funkci TalkBack.

Chcete-li vytvořit zástupce pro TalkBack, přejděte do nabídky **Nastavení > Zástupci a usnadnění přístupu > Usnadnění přístupu > TalkBack** a zapněte **zástupce TalkBack**.

Poznámka

Chcete-li získat podrobné pokyny, klepněte na obrazovce **TalkBack** na položku **Nastavení > Instrukce a nápověda**.

Povolení nebo zakázání přístupu pomocí přepínačů

Přístup pomocí přepínačů umožňuje vybrat položky, zadat text a vykonávat další činnosti pomocí přepínačů namísto dotykové obrazovky.

Povolení nebo zakázání přístupu pomocí přepínačů

Přejděte do nabídky **Nastavení > Zástupci a usnadnění přístupu > Usnadnění přístupu > Přístup pomocí přepínačů** a zapněte nebo vypněte možnost **Použít přístup pomocí přepínačů**.

Poznámka

Podrobné pokyny získáte klepnutím na položku **Nastavení > Nápověda a zpětná vazba** na obrazovce **Přístup pomocí přepínačů**.

Povolení nebo zakázání nabídky Usnadnění přístupu

Nabídka Usnadnění přístupu je široká nabídka na obrazovce, díky níž se můžete snadno pohybovat v zařízení, například ji používat k pořizování snímků obrazovky, zvyšování nebo snižování hlasitosti a úpravě jasu obrazovky.

Povolení nebo zakázání nabídky Usnadnění přístupu:

Přejděte do nabídky **Nastavení > Zástupci a usnadnění přístupu > Usnadnění přístupu > Zástupce nabídky Usnadnění přístupu** a zapněte nebo vypněte možnost **Zástupce nabídky Usnadnění přístupu**.

Poznámka

Podrobné pokyny získáte klepnutím na položku **Nastavení > Nápověda a zpětná vazba** na obrazovce **Zástupce nabídky Usnadnění přístupu**.

Povolení nebo zakázání poslechu vybraného textu

Díky poslechu vybraného textu můžete vybrat položky na obrazovce nebo namířit fotoaparát na obrázky či text, které chcete nahlas přečíst nebo popsat.

Povolení nebo zakázání poslechu vybraného textu:

Přejděte do nabídky **Nastavení > Zástupci a usnadnění přístupu > Usnadnění přístupu > Poslech vybraného textu** a zapněte nebo vypněte možnost **Zástupce poslechu vybraného textu**.

Poznámka

Podrobné pokyny získáte klepnutím na položku **Nastavení > Náповěda a zpětná vazba** na obrazovce **Poslech vybraného textu**.

Změna nastavení zobrazení

- Chcete-li změnit písmo obrazovky a velikost zobrazení, přejděte na položku **Usnadnění přístupu > Velikost písma a zobrazení** a přetáhněte položku .
- Chcete-li opravit nebo převrátit barvu obrazovky, omezit animace na obrazovce a zvětšit ukazatel myši, přejděte do nabídky **Usnadnění přístupu > Barvy a animace** a zapněte nebo vypněte odpovídající možnosti.
- Chcete-li ztlumit jas obrazovky pod úroveň minimálního jasu, povolte tuto funkci v nabídce **Usnadnění přístupu > Extra ztlumení jasu**.
- Chcete-li zvětšit obsah na obrazovce, povolte tuto funkci v nabídce **Usnadnění přístupu > Zvětšení**.

Nastavení velikosti a styl titulků

Prizpůsobení velikosti a stylu titulků pro snadné čtení:

Postup:

1. Přejděte do nabídky **Usnadnění přístupu > Předvolby titulků** a zapněte volbu **Zobrazit titulky**.
2. Klepnutím na tlačítko **Velikost a styl titulků** nakonfigurujte nastavení podle svých předvoleb.

Poznámka

Vaše předvolby nemusí fungovat s mediálními aplikacemi, které nepodporují předvolby titulků.

Použití zástupců usnadnění přístupu

Funkce usnadnění přístupu můžete rychle povolit pomocí plovoucího tlačítka na stránce Usnadnění přístupu.

Postup:

1. Zapněte funkce usnadnění přístupu, které lze povolit pomocí zástupců na obrazovce **Usnadnění přístupu**, například TalkBack.
2. Klepnutím na plovoucí tlačítko získáte rychlý přístup k funkci usnadnění přístupu.
3. Chcete-li změnit umístění, velikost a průhlednost plovoucího tlačítka, přejděte do nabídky **Usnadnění přístupu > Zástupci usnadnění přístupu > Tlačítka usnadnění přístupu**.

Digitální pohoda a rodičovská kontrola

Chcete-li získat informace o tom, jak trávíte čas na telefonu, nebo chcete-li dohlížet na digitální život svých dětí, přejděte do nabídky **Nastavení > Digitální rovnováha a rodičovská kontrola**. V grafu se zobrazí, jak jste zařízení v daný den používali.

Správa času v aplikacích

• Zjistěte, kolik času trávíte v aplikacích

Další informace získáte klepnutím na graf. Například:

- Čas strávený na zařízení Které aplikace používáte a jak dlouho.
- Odemknutí: Jak často jste telefon odemkli a otevřeli určité aplikace.
- Oznámení: Kolik oznámení jste obdrželi a ze kterých aplikací.

• Omezte čas, který trávíte v aplikaci každý den

1. Klepněte na graf.
2. Klepněte na ikonu ⌚ vedle aplikace, u které chcete omezit strávenou dobu používání.
3. Nastavte časový limit a klepněte na tlačítko **OK**.

Poznámka

1. Časovače aplikací nefungují u některých systémových aplikací.
2. Časovače aplikací se vynulují o půlnoci.

Rodičovská kontrola

Chcete-li nastavit filtry obsahu nebo jiné limity v zařízení dítěte, přejděte do nabídky **Nastavení rodičovské kontroly**.

Google

V zařízení můžete používat služby Google, jako je nastavení aplikací Google, zálohování dat nebo vyhledávání zařízení.

Způsob:

1. Přejděte do nabídky **Nastavení > Google**.
2. Přihlaste se ke svému účtu Google.
3. Klepnutím otevřete služby, které chcete používat.

Klepnutím na možnost  na domovské obrazovce se dozvíte podrobná řešení některých problémů.

Poznámka

Chcete-li tuto funkci používat, musíte zařízení připojit k internetu.

Účty

Přidání účtu

• Přidání účtu vivo

Způsob:

1. Přejděte do nabídky **Nastavení > Účty** a klepněte na tlačítko  **Přihlásit se k účtu vivo**.
2. Zvolte, jak přidat účet:
 - Chcete-li přidat účet vivo prostřednictvím účtu Google, klepněte na možnost **Přihlášení k účtu Google**.
 - Chcete-li účet vivo přidat přímo, klepněte na možnost **Přihlásit se nebo se registrovat**.
3. Postupujte podle pokynů na obrazovce.

• Přidání účtu Google nebo jiných účtů

Způsob:

1. Přejděte do nabídky **Nastavení > Účty** a klepněte na tlačítko **+ Přidat účet**.
2. Klepněte na typ účtu, který chcete přidat.
3. Postupujte podle pokynů na obrazovce.

Odstranění účtu

Způsob:

1. Přejděte do nabídky **Nastavení > Účty**.
2. Odstraňte účet jedním z následujících způsobů:
 - Chcete-li účet vivo odstranit, klepněte na něj a potom klepněte na položku **Odhlásit se**.
 - Chcete-li účet Google odstranit, klepněte na něj a potom klepněte na položku **Odstranit účet**.
3. Postupujte podle pokynů na obrazovce.

Poznámka

Chcete-li tuto funkci používat, musíte zařízení připojit k internetu.

System

 **Tip: To, zda je aplikace podporována na určitém zařízení a jaké funkce jsou k dispozici, se může lišit podle modelu zařízení, operátora a země/oblasti. Další informace získáte od svého distributora nebo poskytovatele služeb.**

● Navigace systémem

Navigace gesty

Chcete-li se vrátit na předchozí obrazovku, vrátit se na domovskou obrazovku a přepínat mezi otevřenými aplikacemi pomocí gest, přejděte do nabídky **Nastavení > System > Navigace systémem** a vyberte možnost **Navigace gesty**.

Podle potřeby proveďte některý z následujících kroků:

- Návrat na předchozí obrazovku: Přejedte prstem dovnitř od levého nebo pravého okraje obrazovky.
- Návrat na domovskou obrazovku: Přejedte prstem nahoru z dolní části obrazovky.
- Přístup na obrazovku Poslední aplikace: Přejedte prstem nahoru ze spodní části obrazovky a přidržte ho na obrazovce.
- Zavření aplikace na pozadí: Přejděte na obrazovku Poslední aplikace a klepněte na tlačítko .



Poznámka

Když je aplikace zamknutá, klepnutím na  ji nezavřete.

Navigace třemi tlačítky

Chcete-li se vrátit na předchozí obrazovku, vrátit se na domovskou obrazovku a přepínat mezi otevřenými aplikacemi pomocí tlačítek, přejděte do nabídky **Nastavení > System > Navigace systémem** a vyberte možnost **Navigace třemi tlačítky**.

Podle potřeby proveďte některý z následujících kroků:

- : Návrat na předchozí obrazovku.
- : Návrat na domovskou obrazovku.
- : Přejděte na obrazovku Poslední aplikace.

● Globální vyhledávání

Globální vyhledávání umožňuje vyhledávat soubory, aplikace a další obsah v zařízení, stejně jako webový obsah.

Poznámka

1. To, zda je aplikace podporována na určitém zařízení a jaké funkce jsou k dispozici, se může lišit podle modelu zařízení, operátora a země/oblasti.

2. Pokud na zařízení nemůžete najít určitou možnost, znamená to, že není podporována.

Použití funkce Globální vyhledávání:

Postup:

1. Přejděte prstem dolů po domovské obrazovce.

2. Následujícími způsoby zadejte obsah, který chcete vyhledat:

· Klepnutím na  vyhledáte požadovaný obsah (tato funkce je k dispozici u některých modelů zařízení).

· Do vyhledávacího pole zadejte klíčová slova hledání.

Přizpůsobení obsahu vyhledávání

· Chcete-li spravovat obsah, který lze na vašem zařízení vyhledat, přejděte do části **Globální vyhledávání > Hledat obsah**.

● Jazyk a zadávání

Změna jazyka systému a aplikací nebo oblasti

Chcete-li změnit jazyk systému nebo oblast, přejděte do nabídky **Nastavení > Systém > Jazyk a zadávání**.

· Změna jazyka systému:

1. Klepněte na položku **Jazyk > +**.

2. Vyberte jazyk, který chcete přidat.

3. Přidržte prst na položce **=** vedle jazyka a přetáhněte jej na začátek seznamu.

4. Chcete-li smazat jazyk ze seznamu, přejděte do části **Jazyk**, po klepnutí na **⋮** > **Odstranit** vyberte jazyk a klepněte na tlačítko .

Poznámka

Chcete-li odstranit jazyk, ujistěte se, že v seznamu jsou alespoň dva jazyky.

· Změna jazyka pro určitou aplikaci:

1. Přejděte do části **Jazyk aplikace** a klepněte na aplikaci, jejíž jazyk chcete změnit.

2. Vyberte jazyk ze seznamu.

Poznámka

Tato funkce je dostupná pouze pro aplikace, které podporují výběr jazyka.

· Změna oblasti:

1. Klepněte na tlačítko **Oblast**.

2. Do vyhledávacího pole zadejte oblast, na kterou chcete přepnout.

3. Ze seznamu vyberte oblast.

Nastavení klávesnice

· Chcete-li spravovat metody zadávání podporované zařízením, přejděte do nabídky **Klávesnice na obrazovce > +** a podle potřeby klávesnici povolte nebo zakažte.

· Chcete-li zobrazit klávesnici na obrazovce, když připojíte své zařízení k fyzické klávesnici, klepněte na možnost **Fyzická klávesnice** a povolte možnost **Použít klávesnici na obrazovce**.

Nastavení hlasu

· Funkce **Hlasové zadávání** umožňuje diktovat příkazy nebo text pomocí aplikace Asistent Google nebo Google IME.

- S funkcí **Převod textu na řeč** může zařízení převést zadaný text na zvuk a přehrát zvuk nahlas.

Další nástroje

Chcete-li zkontrolovat, zda je text napsán správně, nebo přidat slova do osobního slovníku, přejděte na možnost **Kontrola pravopisu nebo Osobní slovník**.

●Datum a čas

Tuto funkci můžete použít ke změně času, časového pásma, formátu času a dalších možností na zařízení.

Automatická aktualizace nebo ruční nastavení času

- Chcete-li čas aktualizovat automaticky, povolte možnost **Nastavovat čas automaticky**.

Poznámka

Funkce vyžaduje připojení k internetu.

- Chcete-li čas nastavit ručně, klepněte na možnost **Datum a Čas** a ručně je změňte.

Poznámka

Před použitím této funkce zakažte možnost **Nastavovat čas automaticky**.

Změna časového pásma

- Chcete-li své časové pásmo aktualizovat automaticky, povolte možnost **Nastavovat časové pásmo automaticky**.

Poznámka

Funkce vyžaduje připojení k internetu.

- Chcete-li časové pásmo změnit ručně, klepněte na položku **Časové pásmo** a změňte jej ručně.

Poznámka

Před použitím této funkce zakažte možnost **Nastavovat časové pásmo automaticky**.

Nastavení formátu času

- Chcete-li zobrazovat čas podle výchozích místních zvyklostí, povolte možnost **Používat výchozí místní zvyklosti**.
- Chcete-li zobrazovat čas ve 24hodinovém formátu, povolte možnost **Použít 24hodinový formát**.

●Zálohování a obnovení

Chcete-li zálohovat aplikace a data v zařízení na server Google (nebo vivoCloud), přejděte do nabídky **Nastavení > Systém > Zálohování a obnovení**.

Poznámka

Abyste mohli tuto funkci používat, musíte zařízení připojit k internetu a přihlásit se ke svému účtu.

●Možnosti obnovení

Tuto funkci můžete použít k obnovení továrního nastavení zařízení.

- Chcete-li obnovit nastavení sítě zařízení, klepněte na možnost **Resetovat Wi-Fi, mobilní síť a Bluetooth**.
- Chcete-li obnovit předvolby aplikací v zařízení, klepněte na možnost **Resetovat předvolby aplikací**.
- Chcete-li obnovit výchozí nastavení některých funkcí, klepněte na možnost **Resetovat všechna nastavení**.
- Chcete-li vymazat všechna data v zařízení a obnovit je do továrního nastavení, klepněte na položku **Vymazat všechna data (reset na tovární nastavení)**.

Poznámka

Před použitím této funkce zálohujte důležitá data.

● **Klonování telefonu**

Klepnutím na tlačítko **Klonování telefonu** můžete přesunout libovolná data ze starého telefonu do nového bez čerpání dat.

Předpokládejme, že aktuální telefon je nový. Postup je následující:

Na starém telefonu:

1. Klepněte na tlačítko .
2. Vygenerujte QR kód.
3. Naskenujte QR kód novým telefonem, aby se spároval se starým telefonem.
4. Vyberte soubory, které chcete klonovat.
5. Klepněte na tlačítko **Zahájit klonování**.

Na novém telefonu:

1. Klepněte na tlačítko .
2. Vyberte typ starého telefonu (iPhone nebo Android).
3. Naskenováním QR kódu se připojte ke starému telefonu.
4. Přijměte soubory.

Poznámka

1. Pokud je starý telefon iPhone, ujistěte se, že tato aplikace byla nainstalována před přenosem souborů.
2. Po dokončení přenosu souborů se data stejných aplikací v novém telefonu přepíše.

Informace o telefonu

Své zařízení můžete přejmenovat a prohlížet si informace o něm, včetně informací o softwaru a stavu zařízení.

Způsob:

1. Přejděte do nabídky **Nastavení > Informace o telefonu**.
2. Proveďte některý z následujících kroků:

- Chcete-li zařízení přejmenovat, zadejte nový název klepnutím na tlačítko .
- Chcete-li zobrazit model zařízení nebo verzi hardwaru a softwaru, klepněte na **Informace o softwaru**.
- Chcete-li zkontrolovat stav své SIM karty, kumulativní čas zapnutí, IP adresu nebo IMEI, klepněte na **Stav**.
- Chcete-li zobrazit informace o zabezpečení a autorská práva, klepněte na **Právní informace**.
- Chcete-li zobrazit informace o příručce nebo servisním středisku nebo aktivovat elektronický záruční list, klepněte na možnost **Zákaznický servis**.

Poznámka

Chcete-li používat některé funkce, musíte zařízení připojit k internetu.

Pro vývojáře

Pokud jste vývojář systému Android, který chce spravovat své zařízení přes počítač, můžete povolit funkci **Pro vývojáře**.

Povolit funkce Pro vývojáře

1. Přejděte do nabídky **Nastavení > Informace o telefonu > Informace o softwaru**.
2. Sedmkrát klepněte na možnost **Číslo sestavení**.
3. Přejděte do nabídky **Nastavení > Systém > Pro vývojáře** a povolte možnost **Ladění přes USB**.

Poznámka

Funkce Pro vývojáře povolujte s velkou opatrností. Povolení určitých nastavení může způsobit zhroucení systému nebo poruchu zařízení a aplikací.

Aktualizace systému

Jakmile budou k dispozici aktualizace, budete vyzváni k jejich stažení a instalaci.

Poznámka

Neoprávněné aktualizování paměti ROM nebo systému může představovat bezpečnostní rizika. Před aktualizací systému si zadržte zálohu dat.

Upgrade zařízení různými způsoby

• **Automatická detekce aktualizací**

Vyhledání aktualizací:

- Přejděte do nabídky **Nastavení > Aktualizace systému**. Zařízení automaticky vyhledá dostupné aktualizace. Můžete si je stáhnout a nainstalovat podle potřeby.
- Přejděte do nabídky **Nastavení > Aktualizace systému > ** a povolte možnost **Chytrý upgrade**. To umožňuje zařízení automaticky stahovat a instalovat aktualizace prostřednictvím sítě Wi-Fi během nečinnosti v noci.

Poznámka

1. Chcete-li tuto funkci používat, musíte zařízení připojit k internetu.
2. Pokud nejsou k dispozici žádné aktualizace, znamená to, že vaše zařízení je již aktualizované.
3. Aktualizace systému mohou stahovat velké množství dat. Stáhněte si je přes Wi-Fi.

• **Upgrade zařízení se stávajícím balíčkem**

Upgrade zařízení se stávajícím balíčkem:

1. Přejděte do nabídky **Nastavení > Aktualizace systému >  > Místní upgrade**. Zařízení automaticky vyhledá dostupné balíčky.
2. Vyberte balíček, který chcete nainstalovat, a klepněte na možnost **Aktualizovat nyní**.

Poznámka

Abyste mohli tuto možnost použít, je ve vašem zařízení vyžadován balíček aktualizace systému.

Klon aplikace

Klon aplikace umožňuje vytvořit druhou instanci aplikace, abyste mohli používat dva účty současně.

Způsob:

1. Přejděte do nabídky **Nastavení > Aplikace > Klon aplikace**.
2. Zapněte nainstalované aplikace a podpořte klon aplikací.
3. Na domovské obrazovce se zobrazí klonovaná aplikace s názvem **II·xxx**.

Poznámka

1. Vypnutím klonované aplikace nebo odinstalováním primární aplikace se smaže klonovaná aplikace a její data.
2. Souběžné aplikace mohou způsobit nárůst místních dat. Rychle data vyčistěte pomocí aplikace iManager.
3. V závislosti na skutečných scénářích použití a aplikacích třetích stran je tato funkce k dispozici pouze pro aplikace, které vyžadují přihlášení.
4. Klon aplikace lze použít pouze v našem launcheru a nemusí správně pracovat na jiných launcherech.

Více uživatelů

Funkce **Více uživatelů** umožňuje sdílet zařízení s vašimi rodinnými příslušníky nebo přáteli vytvořením individuálních profilů a osobních míst, ve kterých se mohou přizpůsobit různé funkce.

Povolení této funkce: Přejděte do nabídky **Nastavení > System > Více uživatelů**.

Více uživatelských účtů

Vlastník: Vlastník tohoto zařízení.

Vlastník může vytvářet, odstraňovat a spravovat účty jiných uživatelů a hostů. Účet vlastníka je vždy spuštěn, i když na popředí běží účty jiných uživatelů nebo hostů.

Uživatel: Osoba, která zařízení nevlastní, ale může jej často používat, například rodinní příslušníci. Každý uživatel má svůj vlastní exkluzivní prostor, kde si může přizpůsobit vlastní domovskou obrazovku, přihlašovat se k účtům a instalovat aplikace.

Host: Osoba, která zařízení používá jen krátce. Každý host má na zařízení své vlastní místo.

Přidání účtu uživatele nebo hosta

Postup:

1. Přejděte do nabídky **Nastavení > System > Více uživatelů** a klepněte na tlačítko **Zapnout**.
2. Proveďte některý z následujících kroků:
 - Chcete-li přidat účet hosta, klepněte na tlačítko **Přidat hosta**.
 - Chcete-li přidat uživatelský účet, klepněte na položku **Přidat uživatele**, zadejte uživatelské jméno a klepněte na **OK**.

Poznámka

Účty uživatele nebo hosta může přidávat pouze vlastník zařízení.

Přepínání mezi účty vlastníka, uživatele a hosta

Přepínání mezi účty vlastníka, uživatele a hosta:

1. způsob:

1. Přejděte do nabídky **Nastavení > Systém > Více uživatelů**.
2. Vyberte účet, na který chcete přepnout.
3. Klepněte na tlačítko .

2. způsob:

1. Přejetím prstem dolů z horní části obrazovky otevřete Ovládací centrum a dalším přejetím prstem dolů rozbalíte panel zástupců.
2. Klepněte na tlačítko .
3. Vyberte účet, na který chcete přepnout.

Poznámka

Obrázek pro způsob 2 je pouze orientační. Možnosti se mohou lišit podle modelu zařízení.

Odstranění účtu uživatele nebo hosta

• Odstranění účtu jako vlastník zařízení

Postup:

1. Přihlaste se jako vlastník a přejděte do nabídky **Nastavení > Systém > Více uživatelů**.
2. Vyberte účet, který chcete odstranit, a klepněte na .

• Odstranění účtu jako uživatel nebo host

Postup:

1. Přepněte na účet uživatele nebo hosta.
2. Přejděte do nabídky **Nastavení > Systém > Více uživatelů**.
3. Proveďte některý z následujících kroků:

Jako uživatel klepněte na tlačítko  > **Odstranit uživatele [uživatelské jméno] z tohoto zařízení**.
· Jako host klepněte na možnost **Ukončit režim hosta**

Poznámka

1. Odstranění nelze vrátit zpět.
2. Po odstranění účtu uživatele nebo hosta budou smazány všechny aplikace a data v prostoru.

Bezpečnost a nouzové situace

 **Tip:** To, zda je aplikace podporována na určitém zařízení a jaké funkce jsou k dispozici, se může lišit podle modelu zařízení, operátora a země/oblasti.
Další informace získáte od svého distributora nebo poskytovatele služeb.

Bezpečnost a nouzové situace vám umožňuje ukládat a sdílet tísňové informace, jako jsou vaše zdravotní údaje, zprávy SOS, krizové výstrahy a bezdrátová nouzová upozornění.

Nastavení nouzových informací

• Přidání zdravotních údajů a nouzových kontaktů

Použijte tuto možnost k přidání nouzových kontaktů a zdravotních údajů (jako je krevní skupina, alergie nebo v minulosti užívané léky).

Postup:

1. Přejděte do nabídky **Nastavení > Bezpečnost a nouzové situace > Zdravotní údaje nebo nouzové kontakty**.
2. Podle pokynů na obrazovce vyberte, co chcete udělat.
3. Přidejte nouzové kontakty nebo zdravotní údaje (jako krevní skupinu, alergie nebo užívané léky).

• **Povolení SOS v tísni**

V případě nouze stiskněte rychle pětkrát nebo vícekrát za sebou tlačítko zapnutí, abyste spustili nouzovou akci (například volání záchranné služby, sdílení informací s nouzovými kontakty a nahrávání videa v tísňové situaci).

Nastavení nouzové akce, která se spustí při použití SOS v tísni:

1. Přejděte do nabídky **Nastavení > Bezpečnost a nouzové situace > SOS v tísni**.
2. Klepněte na tlačítko **Spustit nastavení**.
3. Zvolte, zda chcete přehrát upozornění odpočítávání.
4. Pokud používáte funkci SOS v tísni, nastavte podle pokynů na obrazovce nouzovou akci.

Poznámka

SOS v tísni nefunguje, když je zařízení v režimu letadlo nebo v úsporném režimu.

• **Povolení krizových výstrah**

Použijte tuto možnost, abyste byli informováni o veřejných mimořádných událostech nebo místních přírodních katastrofách.

Postup:

1. Přejděte do nabídky **Nastavení > Bezpečnost a nouzové situace > Krizové výstrahy**.
2. Přihlaste se ke svému účtu.
3. Povolte **Krizové výstrahy**.

Povolení nouzové lokalizační služby

Pokud je zapnuta funkce **Použit nouzovou lokalizační službu** (ELS) a ELS ve vaší oblasti funguje, odešle telefon automaticky po vytočení nebo napsání čísla tísňového volání svou polohu záchranářům.

Povolení této funkce: Přejděte do nabídky **Nastavení > Bezpečnost a nouzové situace > Nouzová lokalizační služba**.

Další informace o této funkci získáte klepnutím na tlačítko **Další informace**.

Bezdrátová tísňová upozornění

Poznámka

Zařízení nemusí tuto možnost nebo některé její funkce podporovat. Další informace naleznete v části **Důležité informace** a **Záruční list**.

Tato možnost slouží ke správě přijatých tísňových výstrah, jako jsou výstrahy před katastrofami (Extrémně silná výstraha, Silná výstraha), testovací zprávy od telekomunikačních operátorů nebo vládních agentur, ohrožení života a majetku a únosy nebo unesení dětí.

Postup:

1. Přejděte do nabídky **Nastavení > Bezpečnost a nouzové situace > Bezdrátová nouzová upozornění** a povolte možnost **Povolit upozornění**.
2. Proveďte některý z následujících kroků:
 - Chcete-li dostávat upozornění o ohrožení života a majetku, povolte **Extrémní hrozby** nebo **Závažné hrozby**.
 - Chcete-li přijímat nouzová hlášení o únosech dětí, povolte možnost **ORANŽOVÁ upozornění**.
 - Chcete-li přijímat zkoušky operátora a měsíční zkoušky od bezpečnostního výstražného systému, povolte **Upozornění na zkoušky**.

· Chcete-li zobrazit historii nouzových upozornění, přejděte na stránku **Historie nouzových upozornění**.

• **Nastavení bezdrátových nouzových upozornění**

Pomocí této možnosti nastavte formu upozornění a četnost jejich doručování.

Postup:

1. Přejděte do nabídky **Nastavení > Bezpečnost a nouzové situace > Bezdrátová nouzová upozornění**.

2. Proveďte některý z následujících kroků:

- Chcete-li zapnout nebo vypnout vibrace při příjmu upozornění, zapněte nebo vypněte **Vibrace**.
- Chcete-li si vybrat četnost doručování upozornění, klepněte na položku **Připomenutí** a vyberte četnost.

Údržba zařízení

Další možnosti údržby

Více informací k opravám a údržbě zařízení najdete ve vytištěné příručce dodané se zařízením.

Vaše zařízení je vybaveno systémem Android. Chcete-li zobrazit informace o verzi zařízení, přejděte do nabídky **Nastavení > Informace o telefonu > Informace o softwaru**.

Chcete-li se seznámit s bezpečnostními informacemi, přejděte do části **Nastavení > Informace o telefonu > Právní informace > Bezpečnostní informace**.

Pokud během používání narazíte na jakékoliv problémy, obraťte se na svého síťového operátora nebo na naše poprodejní servisní středisko. Naši poprodejní servisní linku najdete v nabídce **Nastavení > Informace o telefonu > Zákaznický servis > Servisní centra**.

Podporované formáty souborů

Informace o podporovaných formátech souborů zařízení najdete v následující tabulce:

Videonahrávky	MP4
Obrázky	PNG, JPG, BMP a GIF
Zvukové nahrávky	M4A

Hudba	MP3, OGG, WAV, MIDI, FLAC, M4A, AAC, AMR, AWB a MP2
Videa	AVI, MP4 a 3GP

Pokyny pro připojení USB

Obrázky, videa nebo dokumenty, které máte v telefonu, můžete spravovat v počítači v závislosti na jeho typu následujícími způsoby.

Připojení telefonu k počítači s Windows pomocí USB kabelu

Způsob:

1. Připojte telefon k počítači pomocí USB kabelu.
2. Rozbalte na telefonu lištu oznámení.
3. Klepněte na oznámení „Nabíjení tohoto zařízení přes USB “.
4. Vyberte možnost **Přenos souborů**.
5. Ve svém počítači klikněte dvakrát na tlačítko „Tento počítač “, aby se zobrazilo připojené zařízení.
6. Dvojitým kliknutím otevřete zařízení a zkopírujte nebo spravujte soubory v telefonu.

Poznámka

1. Aby bylo zajištěno správné fungování této funkce, je nutné nainstalovat v počítačích se systémem Windows XP aplikaci Windows Media Player 11 nebo vyšší verzi. Není to nutné v případě Windows 7 nebo novějších operačních systémů.
2. Název tlačítka se může lišit v závislosti na počítači.

Připojení telefonu k počítači Mac pomocí USB kabelu

Způsob:

1. Připojte telefon k počítači pomocí USB kabelu.
2. Stáhněte si do počítače nástroj MTP.
3. Vyhledejte soubor AndroidFileTransfer.dmg a dvojitým kliknutím jej otevřete.
4. Dvakrát klikněte na ikonu robota Android.
5. Zkopírujte nebo spravujte soubory ve svém telefonu.

Připojení telefonu k počítači se systémem Linux pomocí systému MTPFS (Media Transfer Protocol File System)

Způsob:

1. Nainstalujte nástroj spuštěním příkazu „sudo apt-get install mtp-tools mtpfs “.
2. Vytvořte nový adresář spuštěním příkazu „sudo mkdir /media/mtp “.
3. Upravte oprávnění adresáře spuštěním příkazu „sudo chmod 755 /media/mtp “.
4. Připojte telefon spuštěním příkazu „sudo mtpfs -o allow_other /media/mtp “, abyste mohli spravovat soubory prostřednictvím Správce souborů.
5. Odpojte telefon spuštěním příkazu „sudo umount /media/mtp “.

Poznámka

Během procesu nastavení musí USB kabel zůstat připojený k počítači i telefonu. Pokud se nastavení nezdaří, restartujte počítač nebo to zkuste znovu.